

ICOM

取扱説明書

144MHz FM TRANSCEIVER

IC-228
IC-228D
IC-228DH

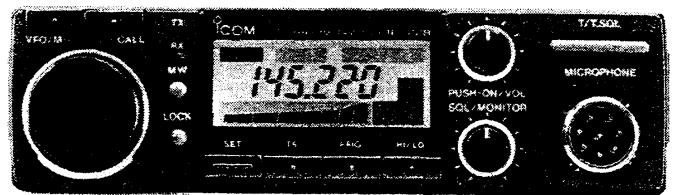

Icom Inc.

はじめに

このたびは、IC-228シリーズをお買い上げいただきまして、まことにありがとうございます。

本機は、アイコムが「シンプルそしてカンタン操作」を目指し、しかも多機能・高性能を実現した超小型・軽量の144MHz帯FMモビルトランシーバーです。

IC-228シリーズには、10WタイプのIC-228、25WタイプのIC-228D、45WタイプのIC-228DHがあります。

ご使用の際は、この取扱説明書をよくお読みいただき、本機の性能を十分発揮していただくと共に、末長くご愛用くださいますようお願い申し上げます。

付属品

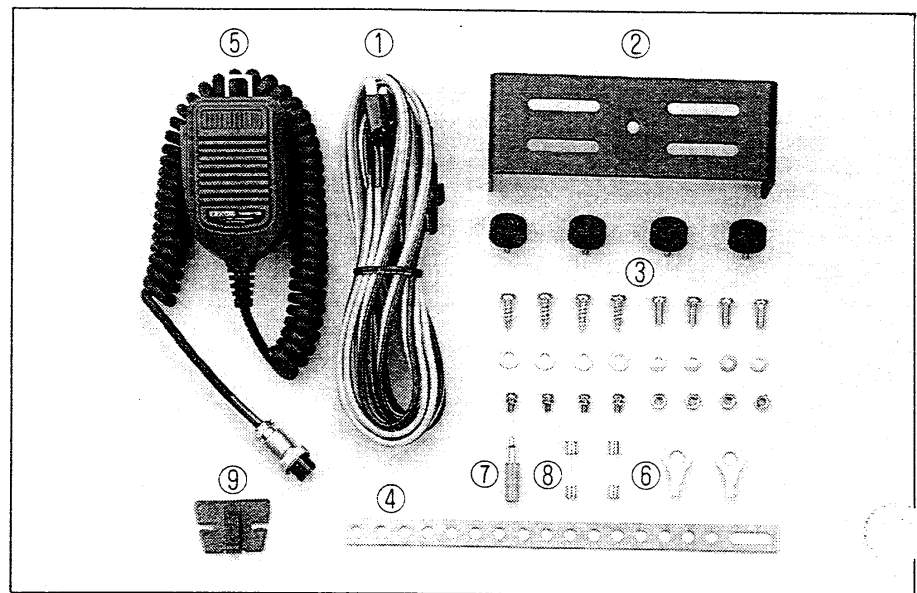

①DC電源コード	1
②車載ブラケット	1
③車載ブラケット取り付け用ビス一式	1
④車載ブラケット取り付け用補助金具	1
⑤マイクロホン(HM-12)	1
⑥圧着端子	2
⑦スピーカープラグ	1
⑧予備ヒューズ	2
※IC-228 : 5A, IC-228D, IC-228DH : 15A	
⑨マイクロホンハンガー	1

- 取扱説明書
- 愛用者カード
- 保証書

目次

1. 各部の名称と機能	1
1-1 前面パネル	2
1-2 ディスプレイ	4
1-3 後面パネル	5
2. 設置と接続	6
2-1 取付け場所	6
2-2 取付けかた	7
2-3 電源の接続方法	8
2-4 アンテナについて	9
3. 基本操作について	11
3-1 準備と電源投入	11
3-2 操作モードについて	11
3-3 周波数の設定のしかた	12
3-4 M-CHの切り換えかた	12
3-5 マイクロホンの操作	12
4. 運用方法	13
4-1 受信のしかた	13
4-2 送信のしかた	13
4-3 メモリーの使いかた	14
4-4 スキャンについて	15
1. プログラムスキャン	15
2. メモリースキャン	16
○メモリースキップのしかた	16
3. プライオリティスキャン	17
4-5 コールチャンネルの使いかた	19
4-6 SETモードについて	20
○各種のセット方法	21
5. オプションユニットUT-40について	23
5-1 取り付けかた	23
5-2 操作のしかた	24
○受信モニター機能	24
6. 保守とご注意	25
6-1 CPUリセットについて	25
6-2 保守について	25
1. リチウム電池について	25
2. ヒューズの交換	26
6-3 使用上のご注意	27
8. 免許の申請について	29
10. トラブルシューティング	31
■IC-228シリーズのオプション	31
11. 定 格	32
■IC-228シリーズの外観と寸法	33

1 各部の名称と機能

1-1 前面パネル

■TX(送信)LED

送信状態を表示するLEDです。
マイクのPTTスイッチを押している間、点灯します。

■RX(受信)LED

受信状態を表示するLEDです。
受信状態でスケルチが開いているときに点灯します。

■CALL(コールチャンネル)スイッチ

コールチャンネル(以下、CALL-CHと略します)を呼び出すスイッチです。(P19)
VFOまたはMEMOモードのとき、このスイッチを押すと、CALL-CHが呼び出されます。

■VFO/M(メモリー)スイッチ

VFOモード(P11)とMEMO(メモリー)モード(P11)を切り換えるスイッチです。

■メインダイヤル

- VFOモードでは運用周波数の設定ができます。
- MEMOモードではM-CHの切り換えができます。
- SETモード(P20)では各種の情報設定ができます。

■MW(メモリーライト)スイッチ

表示周波数およびその他の情報を記憶させるスイッチです。

- M-CHへの書き込みかたは(P14)を
- M-CHからVFOへの転送のしかたは(P14)を
- CALL-CHへの書き込みかたは(P19)をご覧ください。

■LOCK(ロック)スイッチ

マイクのPTTスイッチ以外のスイッチ操作を無効にするスイッチです。
ロック中は、ディスプレイに“L”を表示し、誤操作のとき、“ブー”というBEEP音でロック中を知らせます。

■SET(セット)スイッチ

プログラムスキャンの周波数範囲や、チューニングステップなど、あらかじめセットしておきたい情報を書き込むためのSETモード(P20)にするスイッチです。

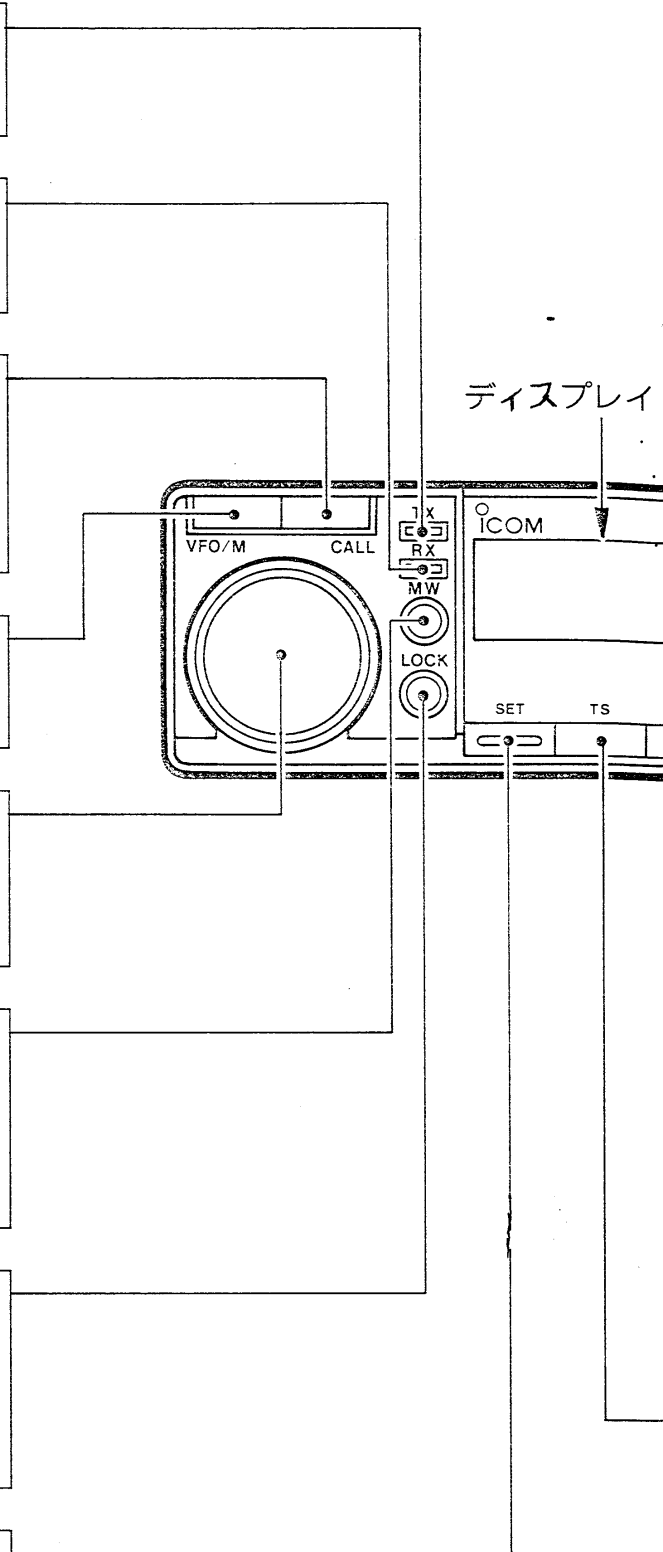

[説明の中で(☞P××)は、参照ページを示します。]

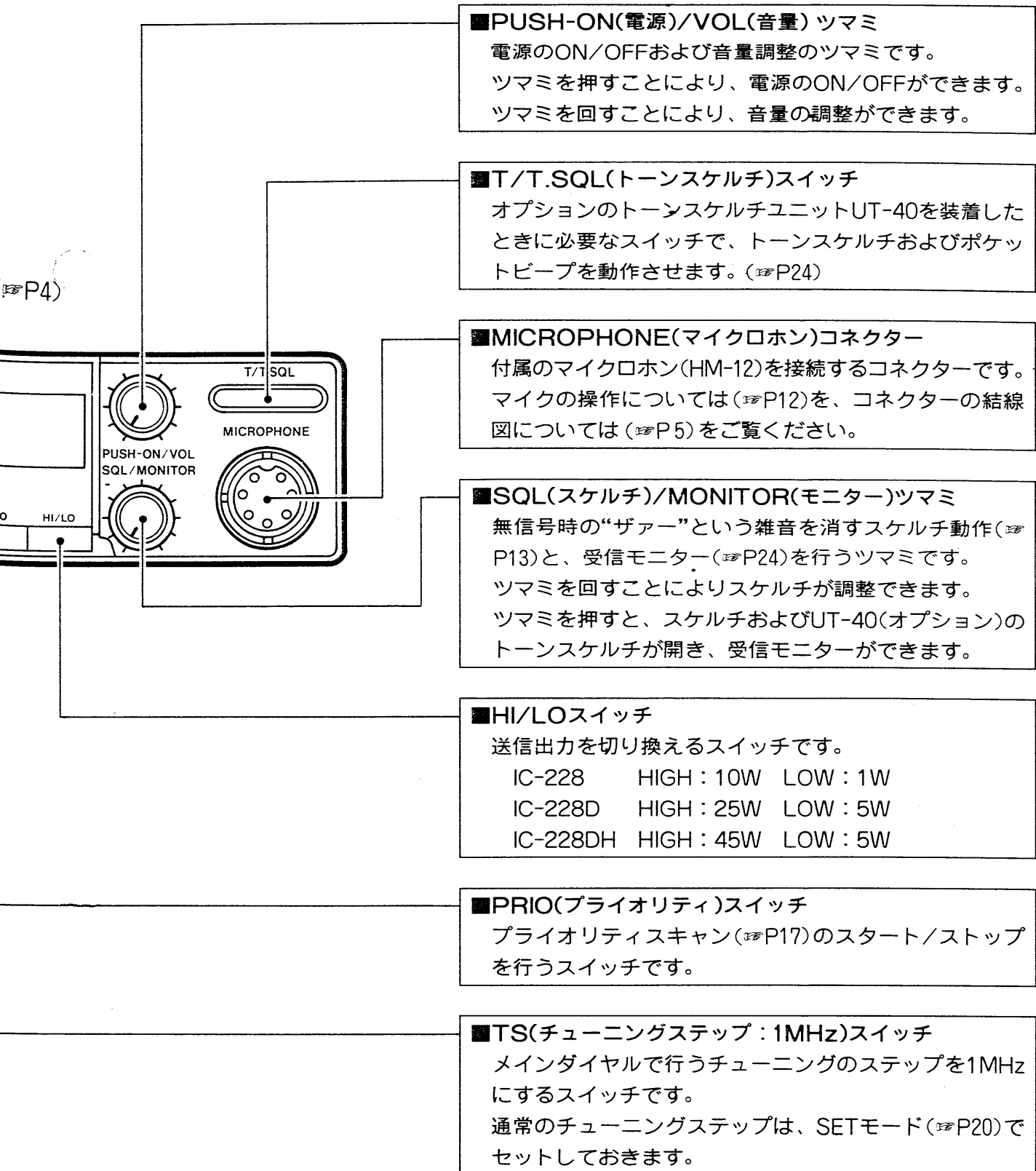

※この前面パネルはIC-228, IC-228Dです。

IC-228DHの前面パネルは33ページを参照してください。

1 各部の名称と機能

1-2 ディスプレイ

■PRIO(プライオリティ表示部)※

プライオリティスキャンが動作中であることを表示します。

■TS(チューニングステップ)表示部

VFO時、TSスイッチをONにすると点灯し、メインダイヤルのチューニングステップが1MHzであることを表示します。SETモード時は、TS設定時に点灯します。

■周波数表示部

通常は運用周波数を表示します。SETモード時は、セットする項目の表示に変わります。

■TONE/SQL表示部

オプションのUT-40を装着したときのトーンスケルチまたはポケットビーブ機能が動作状態であることを表示します。UT-40については(☞P23)ご覧ください。

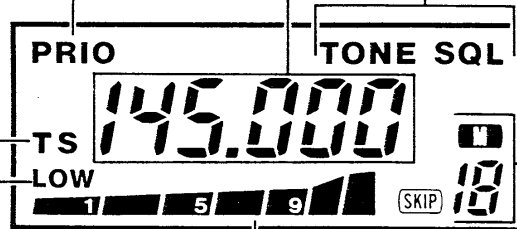

■LOW(ローパワー)表示部

送信出力がLOWになっているときに点灯します。HIGHのときは表示しません。

■S/RFインジケータ

- 受信時は、Sメーターとして受信信号の強度を表示します。
- 送信時は、RFインジケータとして送信出力のHI/LOを表示します。
HIGH時：フルスケール
LOW時：3ドット点灯

■メモリー表示部 ※

- [M] はMEMOモードを表示します。メモリスキャン中は点滅します。
- 数字は0~19までのM-CHを表示します。ロック機能ON中は“L”を表示します。
- [SKIP] はメモリスキャンのスキップするチャンネルを表示します。(☞P16)

※上のイラストはIC-228, IC-228Dのディスプレイです。

IC-228DHのディスプレイは下図のようになっています。

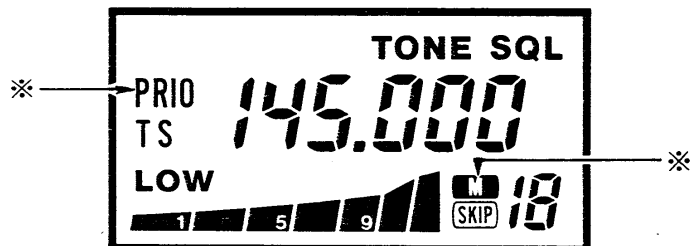

※印の表示位置が異なります。

1-3 後面パネル

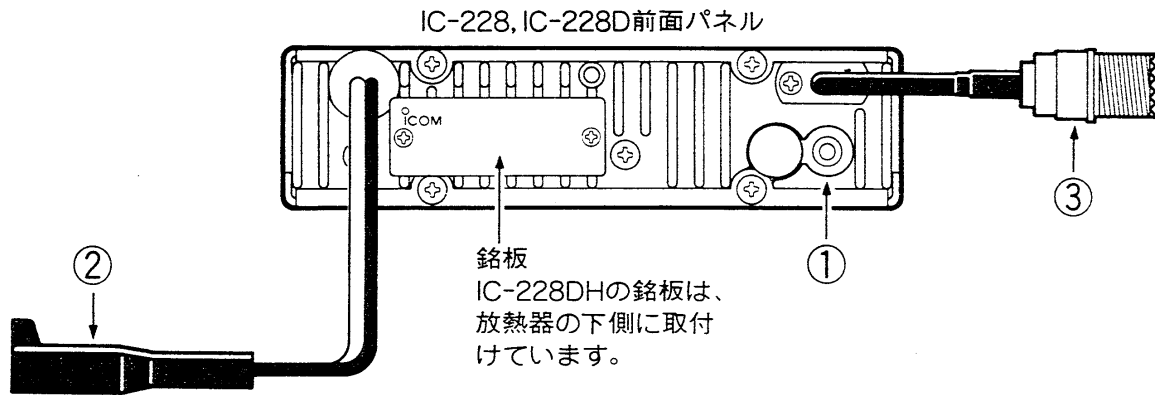

①EXT.SP(外部スピーカー) ジャック

外部スピーカーを接続するジャックです。

インピーダンスが4~8Ωの外部スピーカーが接続できます。

接続するときは、付属のスピーカープラグをご使用ください。なお、外部スピーカーを接続しますと、内蔵スピーカーは動作しません。

外部スピーカーには、オプションのSP-8, SP-10をご利用ください。

②DC13.8V(直流電源)ソケット

DC13.8Vの電源入力ソケットです。

付属のDC電源コードを使用して、バッテリー(12V系)や外部DC電源装置(13.8V)と接続してください。

③ANT(アンテナ)コネクター

アンテナを接続するコネクターです。

整合インピーダンスは50Ωです。接続には、M型同軸プラグを使用し、50Ω系のアンテナおよび同軸ケーブルをご使用ください。

前面マイクコネクターの端子

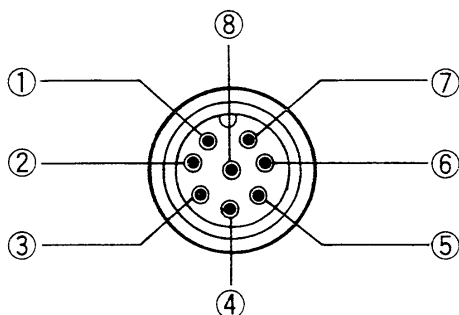

- ①MIC(マイク入力)
- ②+8V(8Vの出力)
- ③MIC UD(アップ/ダウン)
- ④T/SQL(トーンスケルチのBUSY出力)
- ⑤P.T.T.
- ⑥GND(P.T.T.のアース)
- ⑦GND(マイクのアース)
- ⑧AF OUT(AFツマミに連動したAF出力)

コネクター接続図 [外側から見た図]

2 設置と接続

2-1 取り付け場所

車への取り付けは、下図のような位置をおすすめします。
安全運転に支障のない場所を選んで、取り付けてください。

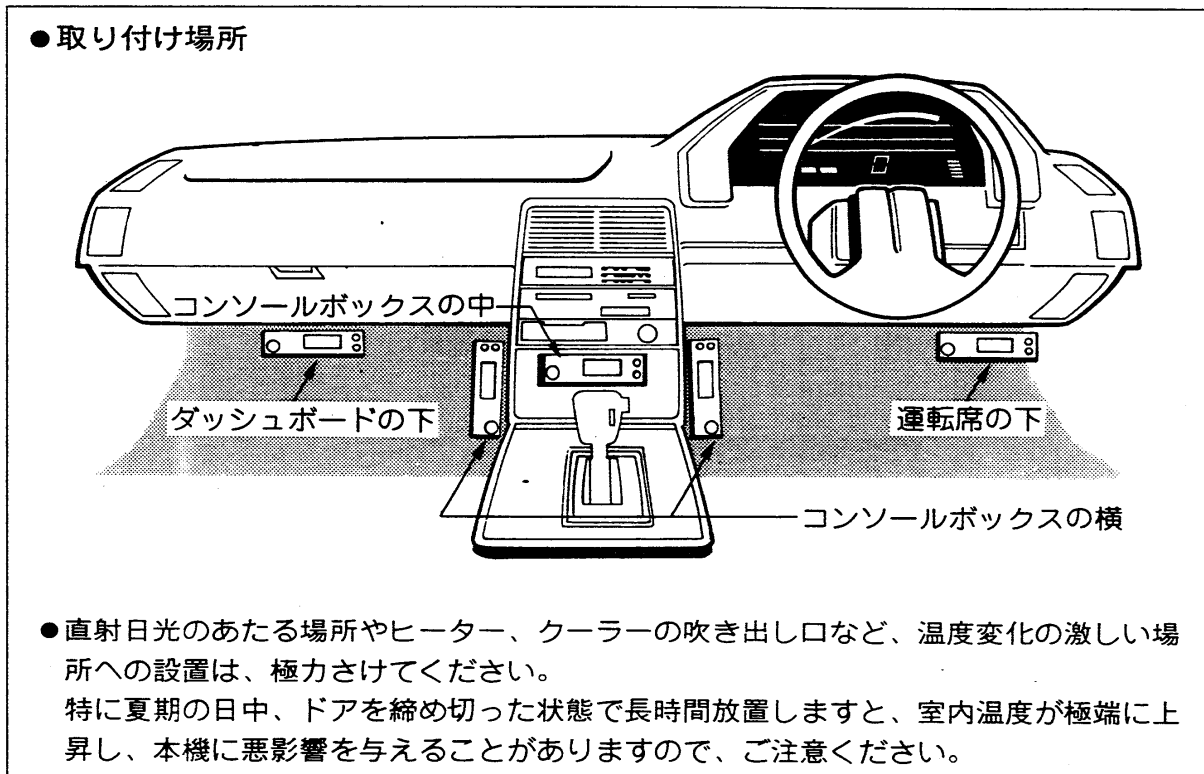

車載時のご注意



24V系バッテリーの車は、そのままでは接続できません。DC-DCコンバーター(24Vを13.8Vに変換する)が必要です。
お買上の販売店にご相談ください。



シガレットライターから電源をとると、接触不良を起したり、誤動作の恐れがありますので、さけてください。

2-2 取り付けかた

付属のモービル用ブラケットを利用し、ブラケットがしっかり固定される場所に取り付けます。

- ①取り付け場所が決定したら、正確なブラケットの取り付け穴を決定してください。
- ②取り付け用ビスは直径5mmですから、5.5～6mm程度の穴をドリルで4箇所あけてください。
- ③図のように付属のビス、ワッシャー、ナットを使用し、振動などでブラケットがゆるまないように確実に固定してください。
- ④本機を設置しようとする場所に、固定するための支持物がない場合には、付属の取り付け補助金具を利用して固定してください。
- ⑤本機の取り付け角度は、飾りビスで上下に約18°可変できます。

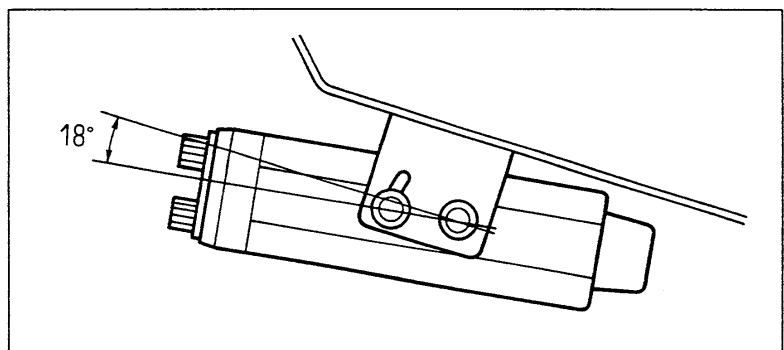
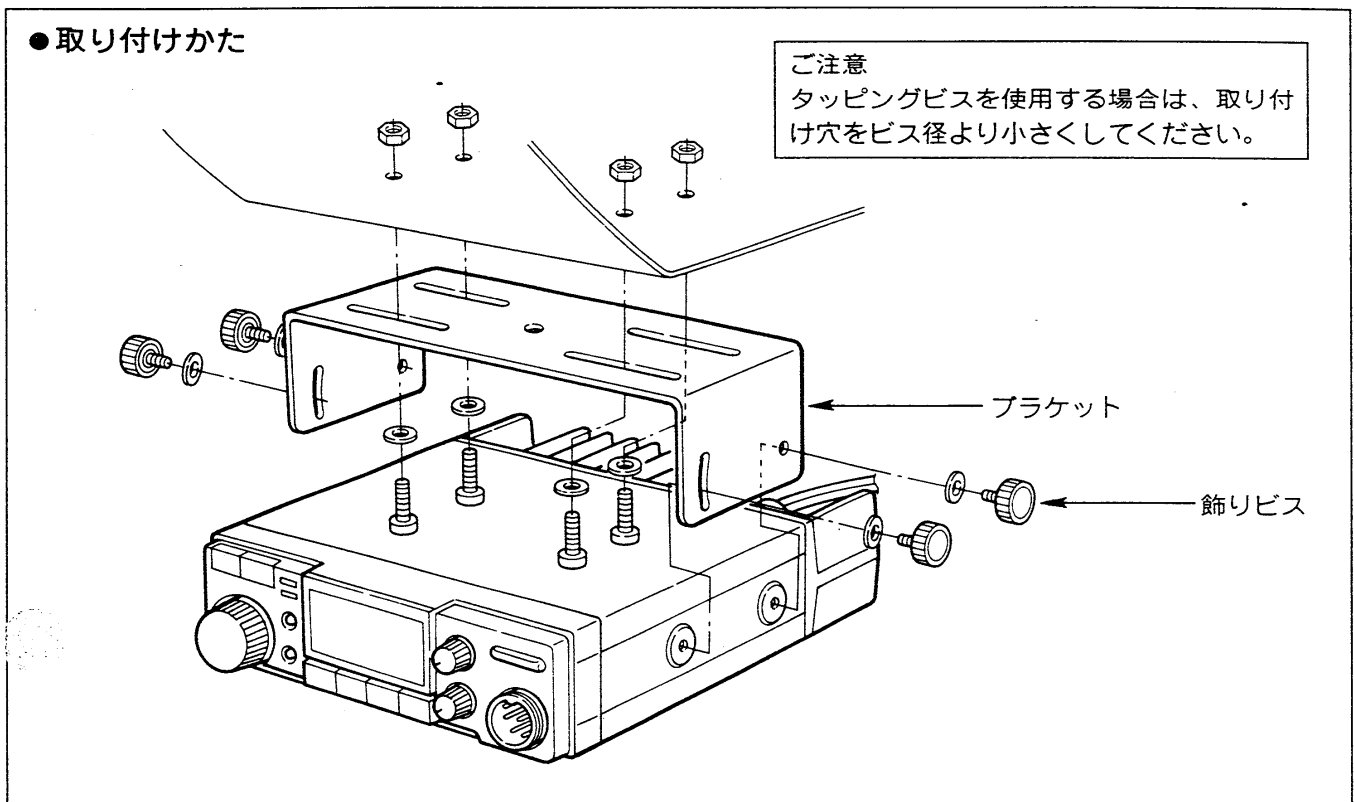

2 設置と接続

2-3 電源の接続方法

電源は車のバッテリー(12V系)に、直接付属のDC電源コードで接続してください。

DC電源コードを配線する際は、本機を接続する前に行ってください。

- ①かための針金をエンジンルームからグローメットを貫通させて車内へ引き込みます。
- ②針金にDC電源コードをからませ、針金の先端をペンチなどで曲げテープを巻いて、エンジンルームへ引き出します。
- ③バッテリーまでDC電源コードを配線し、あまった分を切り落として先端に圧着端子を圧着(かしめる)するか、ハンダ付け処理をします。
- ④DC電源コードは赤色が⊕プラス側、黒色が⊖マイナス側になっていますので、間違えないようにバッテリーの端子に取り付けます。

●車内からエンジンルームへの配線

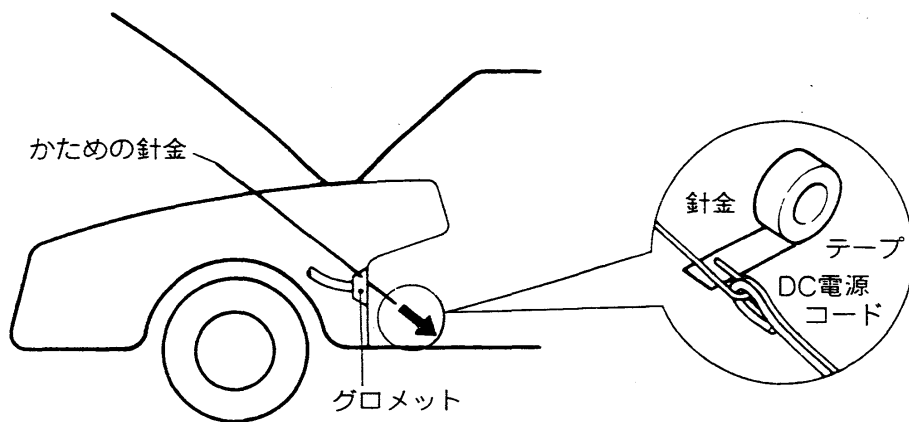

●圧着端子の使いかた

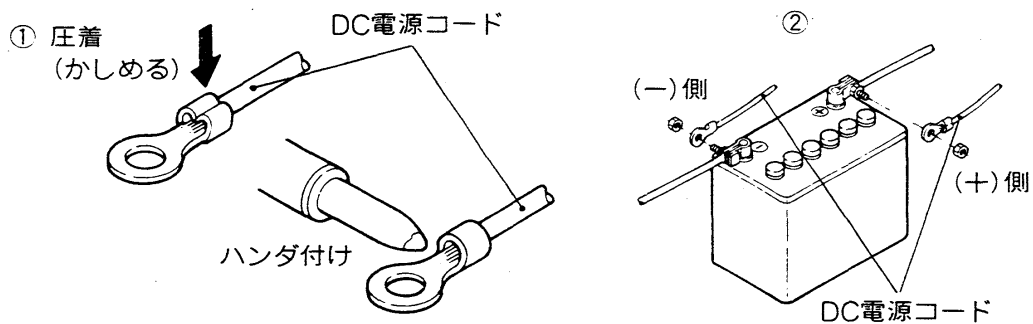

●本機とバッテリーの接続

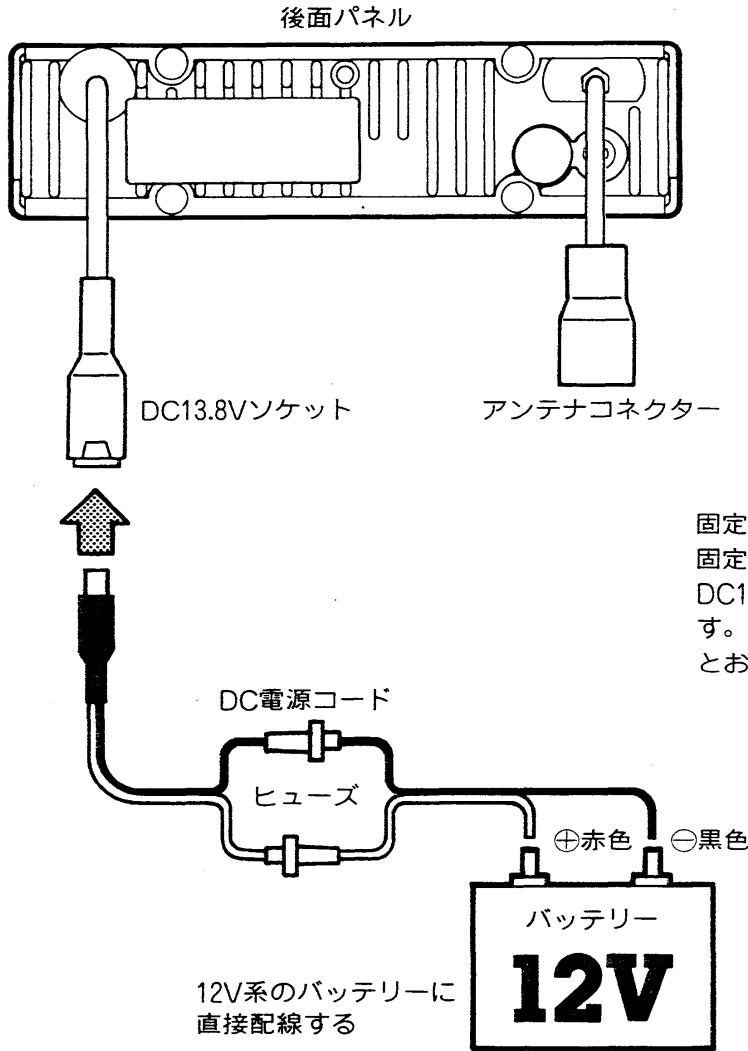

2-4 アンテナについて

トランシーバーの性能は、使用するアンテナの良否によって大きく左右されます。

目的に合ったアンテナを、正しい状態で使用することをおすすめします。

- ①アンテナは後面パネルのANTコネクターに接続してください。
- ②市販の車載アンテナは、同軸ケーブルが付属されていますが、できるだけ短くなるように配線してください。
- ③同軸ケーブルの引き込み部から、雨水が入らないようご注意ください。

2 設置と接続

(1)アンテナの取り付け場所

車載用アンテナの取り付け場所は、次のような場所があります。

取り付けるアンテナや車種に合ったアンテナをお選びください。

●アンテナの取り付け場所

- ①ルーフサイド型
- ②ルーフトップ型
- ③トランクリッド型
- ④バンパー型

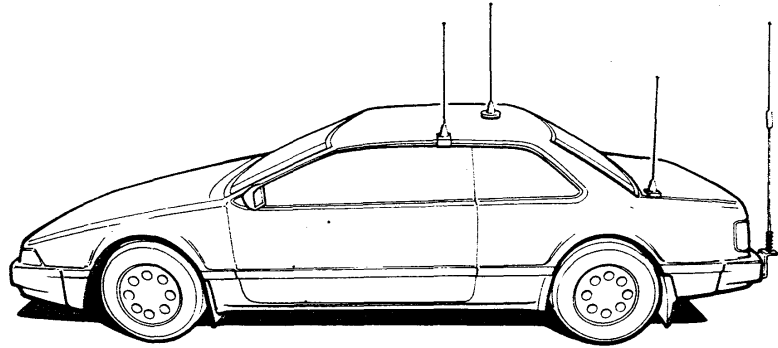

(2)固定局用アンテナについて

市販されているアンテナには、無指向性のアンテナと指向性のアンテナがありますので、用途や設置スペースに合わせてご使用ください。

①無指向性アンテナ(グラウンド・プレーンなど)

ローカル局やモバイル局との交信に適しています。

②指向性アンテナ(八木アンテナなど)

遠距離局や特定局との交信に適しています。

(3)同軸ケーブルについて

アンテナの給電点インピーダンスと同軸ケーブルの特性インピーダンスは、 50Ω のものをご使用ください。同軸ケーブルには各種のものがありますが、できるだけ損失の少ないケーブルを、できるだけ短くしてご使用ください。

●M型コネクタの取り付けかた

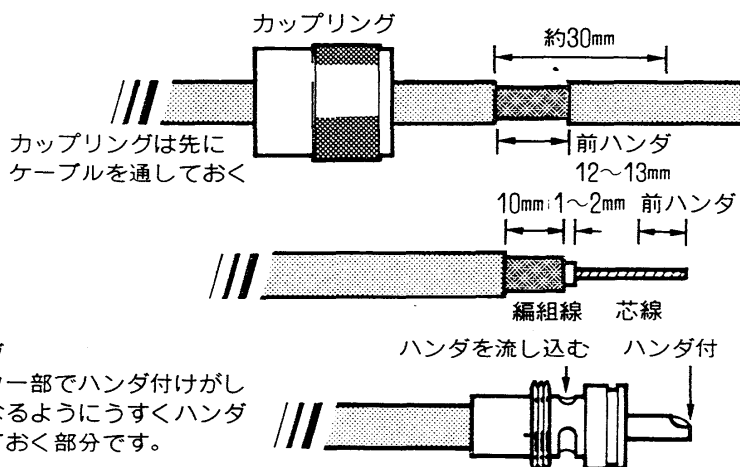

●前ハンダ
コネクタ部でハンダ付けがしやすくなるようにうすくハンダ付けしておく部分です。

ナイフ・カッター等で外被を切り、前ハンダがしやすいように外被を抜き取ってしまわずに、12~13mmの間をあけておく

外被を抜きとり、前ハンダした編組線を10mm程残して切りとり、内部絶縁体を1~2mm残して切りとる芯線にも前ハンダをしておく

芯線をコネクタに通し図のようにハンダ付けを行う

3-1 準備と電源投入

電源を入れる前に、次のことを確認してください。

- ①アンテナおよびアンテナへの接続に異常はありませんか？
- ②外部スピーカーをご使用の場合、接続に異常はありませんか？

電源投入時は、電源を切る前に運用していた内容（周波数、VFO/MEMOモードなど）が記憶されていますので、その内容が表示されます。

ただし、電源を切る前の運用状態が次のものはクリアされています。

- 各種スキャン動作中のとき
- SETモードで運用中のとき

3-2 操作モードについて

本機はいろいろな操作を行うことができますが、基本となる操作モードは次のとおりです。

1.VFOモード

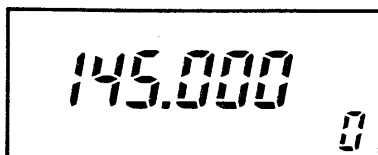

VFOの周波数を呼び出して運用するモードです。

- 他の操作モードのときに、VFO/Mスイッチを押すことにより、VFOモードに移ることができます。
- VFOモードのときは、運用周波数の設定ができます。

2.MEMOモード

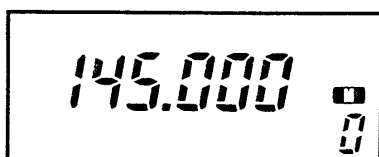

M-CHを呼び出して運用するモードです。

M-CHは0～19までの20CHあります。

- VFOモードのときに、VFO/Mスイッチを押すと、MEMOモードに移ります。
- MEMOモードのとき、M-CHの切り換えができます。

3.CALL-CHモード

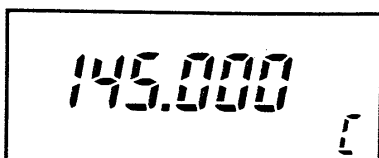

CALL-CHを呼び出して運用するモードです。

CALL-CHは、通常145.000MHzがセットされていますが、M-CHとして使用することもできます。(P19)

4.SETモード

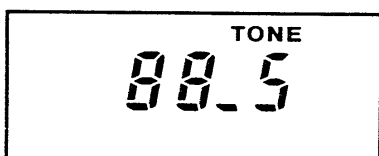

チューニングステップ、プログラムスキャンの周波数範囲、BEEP音のON/OFF、および照明用のディマーなどをあらかじめセットしておくためのモードです。(P20)

3 基本操作について

3-3 周波数の設定のしかた

VFOモードで設定する

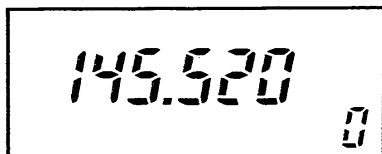

チューニングステップについて

周波数を大きく可変させるときはTSスイッチをON(TS点灯)にすると1MHzステップでチューニングができます。

周波数を設定するときは、VFOモードにしてください。周波数の設定は、次の方法で行うことができます。

- ①メインダイヤルでセットする。
メインダイヤルを回すことにより、あらかじめ設定されたチューニングステップで、周波数のセットができます。
- ②マイクロホンのUP/DNスイッチでセットする。
UPまたはDNスイッチを押すことにより、あらかじめ設定されたチューニングステップで、周波数のセットができます。

メインダイヤルまたはマイクロホンのUP/DNスイッチで、周波数を可変するときのチューニングステップを、あらかじめSETモード(☞P20)で選択することができます。

3-4 M-CHの切り換えかた

MEMOモードで切り換える

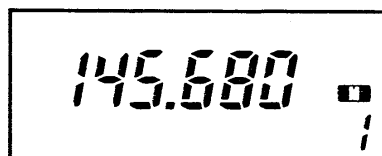

M-CHを切り換えるときは、MEMOモードにしてください。

M-CHの切り換えは、次の方法で行うことができます。

- ①メインダイヤルでセットする。
メインダイヤルを回すことにより、M-CHのセットができます。
- ②マイクロホンのUP/DNスイッチでセットする。
UPまたはDNスイッチを押すことにより、M-CHがセットできます。

3-5 マイクロホンの操作

マイクロホンは、次のような操作ができます。

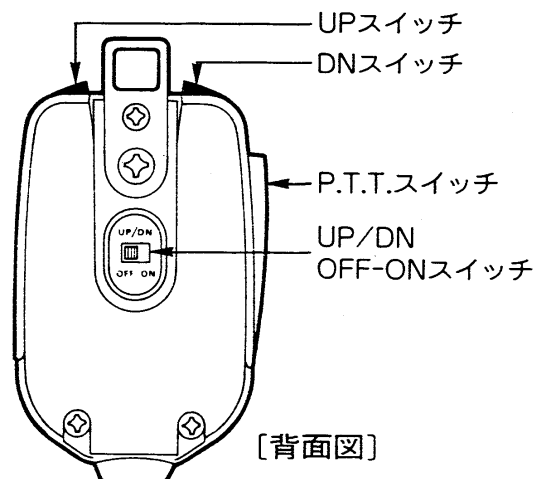

P.T.T. スイッチ	スイッチを押すと送信状態になり、離すと受信状態になる
UP/DN OFF-ON スイッチ	OFF側にするとUP/DNスイッチの動作がロック(固定)され、ON側にすると動作が有効になる
UPスイッチ	スイッチを1回押すごとに周波数、またはM-CHがアップし、押し続けるとスキキャン動作になる
DNスイッチ	スイッチを1回押すごとに周波数、またはM-CHがダウンし、押し続けるとスキキャン動作になる

4-1 受信のしかた

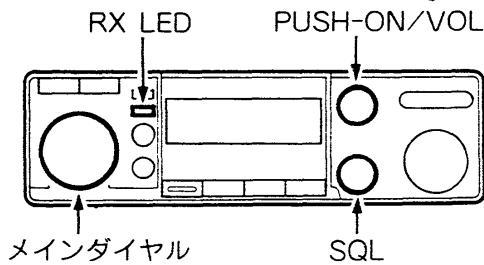

受信モニター機能

SQLツマミを押しますと、瞬時にスケルチが開き、その周波数での受信モニターができます。

①電源を入れます。

PUSH-ON/VOLツマミを押して電源をONにします。

ディスプレイは以前の運用状態を表示します。

②VOL(音量)を調整します。

PUSH-ON/VOLツマミを時計方向にゆっくり回し、聞きやすい音量にセットしてください。

③SQL(スケルチ)を調整します。

SQLツマミを時計方向に回し、“ザー”という雑音が消える位置にセットしてください。

④運用周波数をセットします。

周波数の設定は、VFOモードで行なってください。

M-CHに運用周波数を書き込んでいる場合は、MEMOモードにしてそのチャンネルを呼び出してください。

⑤セットした周波数で信号を受信すると、S/RFインジケータが点灯し、スピーカーから相手局の音声が届いてきます。

4-2 送信のしかた

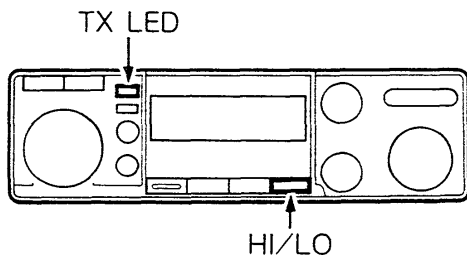

HIGH時：

LOW時： LOW

PTTスイッチを
押しながら話す



送信する前には、必ずその周波数が使用されていないことを確認し、他局の通信に妨害を与えないよう十分注意してください。

①送信出力を設定します。

送信出力はHI/LOスイッチで選択します。交信状況に合わせて設定してください。

②マイクロホンのPTTスイッチを押して、送信状態にします。

送信時は、TX LEDが点灯し、送信出力に合わせてS/RFインジケータがHI/LOを表示します。

③PTTスイッチを押しながら、マイクロホンに向かって普通に話す大きさの声で話してください。マイクロホンと口との間隔は、5~10cmが適当です。

※マイクロホンと口との距離が近すぎたり、あまり大きな声を出したりしますと、かえって明瞭度が下がりますのでご注意ください。

④PTTスイッチを離しますと、送信状態から受信状態に戻ります。

4 運用方法

4-3 メモリーの使いかた

M-CHは0~19CHまでの20CHがあります。
使用ひん度の高い周波数などを記憶させておくとう便利
です。

1.M-CHの呼び出しかた

- ①VFO/Mスイッチを押して、MEMOモードにします。
- ②メインダイヤルを回すか、マイクロホンのUP/DN
スイッチを押して、希望のM-CHを呼び出してくだ
さい。

2.M-CHへの書き込みかた

M-CHをセットする

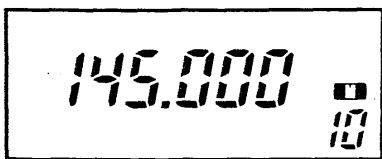

VFOモードにして周波数セット

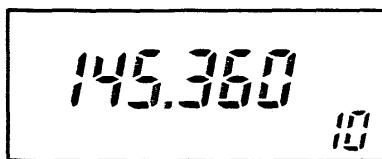

MWスイッチを押す

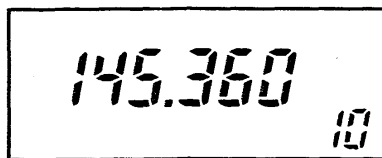

- ①MEMOモードにして、希望のM-CHを呼び出します。

- ②VFO/Mスイッチを押して、VFOモードにします。
- ③周波数をセットします。

- ④MWスイッチをBEEP音が“ピッピピッ”と鳴るまで
押してください。

以上の操作でM-CHへの書き込みができます。

3.M-CHの内容をVFOに転送

呼び出しているM-CHの内容を、そのままVFOモー
で運用したい場合、次の操作を行ってください。

M-CHをセットする

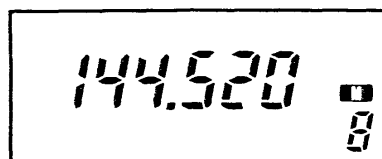

MWスイッチを押す

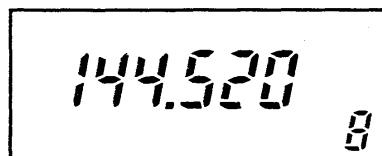

メモリー周波数をVFO周波数
として使用できる

- ①MEMOモードにし、希望のM-CHを呼び出します。
- ②“ピッピピッ”とBEEP音が鳴るまで、MWスイッチ
を押します。
- ③メモリーチャンネル表示部の“M”が消灯し、MEMO
モードからVFOモードに移ります。
なお、メモリーの内容はそのまま残っています。

4-4 スキャンについて

本機のスキャン機能は、大きく分けて次の3種類があります。

- (1) プログラムスキャン
- (2) メモリースキャン
- (3) プライオリティスキャン

スキャン操作を行うときは、必ずSQLツマミを、雑音の消える位置にセットしておいてください。

1. プログラムスキャンの機能と操作(VFOモード)

上限・下限周波数を設定しておき、その周波数範囲内でスキャンを行います。上限・下限周波数は、あらかじめSETモードにして、A/bエリアに書き込んでおきます。(P21)

スキャンは、TSでセットされたチューニングステップで動作します。

VFOモードにする

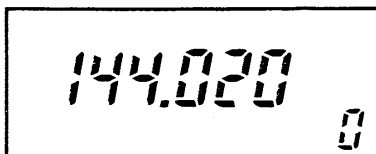

マイクのUP/DNスイッチを0.5秒以上押す

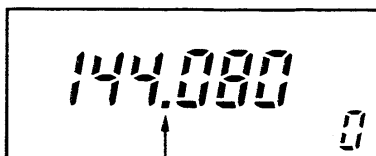

スキャン中は点滅する

- ① VFO/Mスイッチを押して、VFOモードにします。
- ② マイクロホンのUP/DNスイッチを0.5秒以上押し続けると、プログラムスキャンがスタートし、デシマルポイントが点滅します。
※スキャンがスタートすれば、UP/DNスイッチを離してください。押し続けていると、信号を受信してもスキャンは一時停止しません。
- ③ スキャン中に信号を受信すると、スキャンは一時停止します。
信号が途切れると、約2秒後に再スタートし、信号が続いている場合でも、約15秒経過すると再スタートします。
- ④ スキャン動作中に、マイクロホンのUP/DNを押すと、スキャンは解除します。他の操作スイッチでもスキャンは解除しますが、そのスイッチの機能が働きますのでご注意ください。

4 運用方法

2. メモリースキャンの機能と操作(MEMOモード)

MEMOモードにする

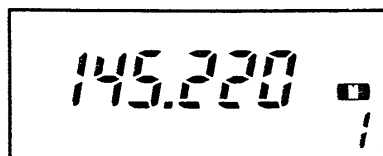

マイクのUP/DNスイッチを0.5秒以上押す

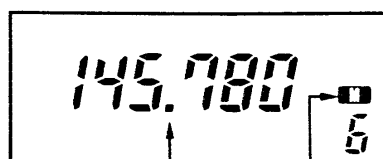

スキャン中は点滅する

M-CH(20CH)をスキャンする方法です。

あらかじめM-CHに周波数や必要な情報を書き込んでおきます。

- ①VFO/Mスイッチを押して、MEMOモードにします。
- ②マイクロホンのUP/DNスイッチを0.5秒以上押し続けると、メモリースキャンがスタートし、デシマルポイントと“M”が点滅します。
※スキャンがスタートすれば、UP/DNスイッチを離してください。
- ③スキャン中に信号を受信すると、スキャンは一時停止します。
信号が途切れると、約2秒後に再スタートし、信号が続いている場合でも、約15秒経過すると再スタートします。
- ④スキャン動作中に、マイクロホンのUP/DNスイッチを押すと、スキャンは解除します。

メモリースキップのしかた

MEMOモードにする

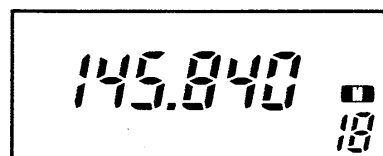

SETスイッチを押す

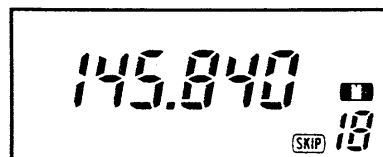

メモリースキャン時、スキャンする必要のないM-CHをスキップさせることができます。

- ①VFO/Mスイッチを押して、MEMOモードにします。
- ②スキップさせるM-CH(以下、SKIP-CHと略します)をセットします。
- ③SETスイッチを押します。
[SKIP] が点灯し、SKIP-CHの指定ができたこととなります。
再度、SETスイッチを押すと、[SKIP] が消灯し、SKIP-CHの解除ができます。

以上でSKIP-CHの指定ができ、メモリースキャン時、[SKIP] 点灯CHはスキャンしません。

3. プライオリティスキャンの機能と操作

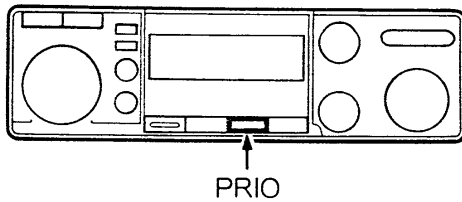

(1) VFOと指定のM-CH

MEMOモードでスタート
VFO周波数をワッチしながら

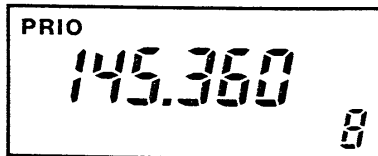

5秒間に1回M-CHの
周波数をワッチする

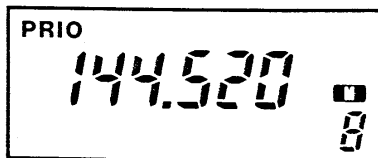
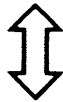

表示周波数(VFO)をワッチしながら、約5秒周期で他の周波数(プライオリティチャンネル:以下、PRIO-CHと略します)をスキャンします。

プライオリティスキャンは、スタートさせるときの動作状態によって、次の3種類があります。

- (1) VFOと指定のM-CH
- (2) VFOとCALL-CH
- (3) VFOとメモリスキャン

MEMOモードにする前のVFOと、指定のM-CH間で行うプライオリティスキャンです。

- ①VFO/Mスイッチを押して、MEMOモードにします。
- ②スキャンさせる指定のM-CHをセットします。
- ③PRIOスイッチを押すと、プライオリティスキャンがスタートします。
 - プライオリティスキャンがスタートすると“PRIO”が点灯します。
 - PRIO-CHに移ったとき、その周波数を表示し、信号を受信すると他のスキャンと同様に、そのチャンネルで受信状態になります。
 - PRIO-CHで信号を受信すると、スキャンは一時停止します。信号が途切れると、約2秒後に再スタートし、信号が続いている場合でも、約15秒経過すると再スタートします。
 - PRIO-CHで送信すると、VFOの周波数で送信状態となり、スキャンは継続されます。

(2) VFOとCALL-CHについて

CALL-CHモードでスタート

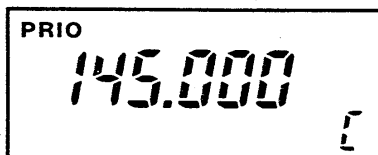

5秒間に1回CALL-CHをワッチする

表示VFOとCALL-CH間で行うプライオリティスキャンです。

- ①CALLスイッチを押して、CALL-CHモードにします。
- ②PRIOスイッチを押し、プライオリティスキャンをスタートします。
- ③以下の動作は前項(1)の③と同様です。

4 運用方法

(3)VFOとメモリスキャンについて

メモリスキャン中にスタート

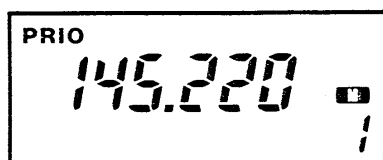

プライオリティチャンネル
が切り換わる

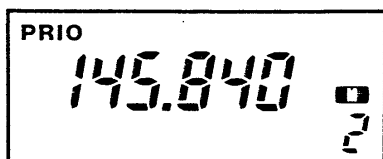

表示VFOとメモリスキャン状態を、同時に行うプライオリティスキャンです。

表示VFOとM-CH間でスキャンし、約5秒ごとに1CHづつ、0～19CHまでを順次ワッチします。

①VFO/Mスイッチを押して、MEMOモードにします。

②メモリスキャンをスタートさせます。

(マイクロホンのUP/DNスイッチを0.5秒以上押します。)

③メモリスキャンがスタートすれば、PRIOスイッチを押します。

これにより、PRIO-CHは約5秒ごとにM-CHの0～CHを順次スキャンします。

以下の動作は、前項(1)の③と同様です。

※メモリスキャンCHはスキャンしません。

プライオリティスキャンの解除

プライオリティスキャン動作中で、VFO周波数を表示しているときは、PRIOスイッチを押すと解除されますが、次のスイッチは、解除と同時に操作モードが指定できます。

- VFO/Mスイッチ…MEMOモードにして解除する。
- CALLスイッチ…CALLモードにして解除する。
- SETスイッチ…SETモードにして解除する。

※プライオリティスキャン動作中で、PRIO-CHに移っているときは、PRIOスイッチを押すと、VFO周波数に戻り、プライオリティスキャンは継続されます。なお、他のスイッチ(P.T.T.以外)は受け付けません。

プライオリティ動作中のその他の機能

- プライオリティスキャン動作中で、VFO周波数のときは、その周波数を可変することができます。
- プライオリティスキャン動作中は、SQL/MONITOR, LOCKスイッチなども有効ですが、ポケットビープの設定はできません。

4-5 コールチャンネルの 使いかた

CALL-CH(コールチャンネル)は、通常145.000MHzが
セットされています。

(出荷時およびCPUリセット操作時)

なお、CALL-CHは、通常のM-CHとして使用するこ
ともできます。

1. CALL-CHの呼び出しかた

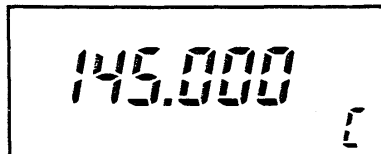

①VFOまたはMEMOモードにします。

②CALLスイッチを押すと、CALL-CHが呼び出され、
M-CH表示部に“C”が点灯します。

2. CALL-CHの解除

CALL-CH運用時、再度CALLスイッチまたはVFO/M
スイッチを押すと、元のモード(VFOまたはMEMOモ
ード)に戻ります。

3. CALL-CHの書き換えかた

VFOモードで周波数セット

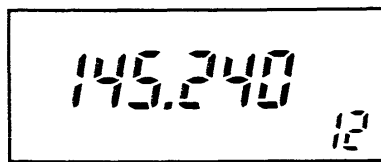

CALL-CHは、M-CHと同様に、周波数やレピータの
情報などを書き込むことができます。

①VFO/Mスイッチを押してVFOモードにし、周波数
や必要な情報をセットします。

②CALLスイッチを押して、CALL-CHモードにします。

③“ピッピピッ”とBEEP音が鳴るまで、MWスイッ
チを押してください。

以上の操作で、セットした内容がCALL-CHに書き
込まれます。

CALL-CHにする

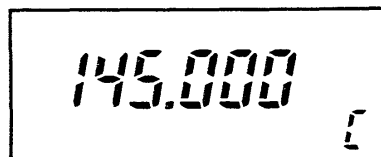

MWスイッチを押す

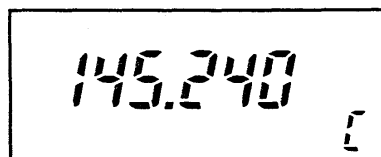

4 運用方法

4-6 SETモードについて

TS(チューニングステップ)、プログラムスキャンの上限・下限周波数など、各種の操作に必要な情報を、あらかじめセットしておくためのモードです。

1.SETモードにするには

- ①VFO/Mスイッチを押して、VFOモードにします。
- ②SETスイッチを押すと、SETモードになり、セット項目のガイダンスが表示されます。
SETスイッチを押すごとにガイダンスが切り換わり、各種の情報がセットできます。

2.SETモードの解除

SETモード中に、SET、TS*以外のスイッチを押すことにより、SETモードは解除され、VFOモードに戻ります。

※TSスイッチはTS設定時のみSETモードを解除します。

- 再度、SETモードにしたときは、解除したときのガイダンスから始まります。

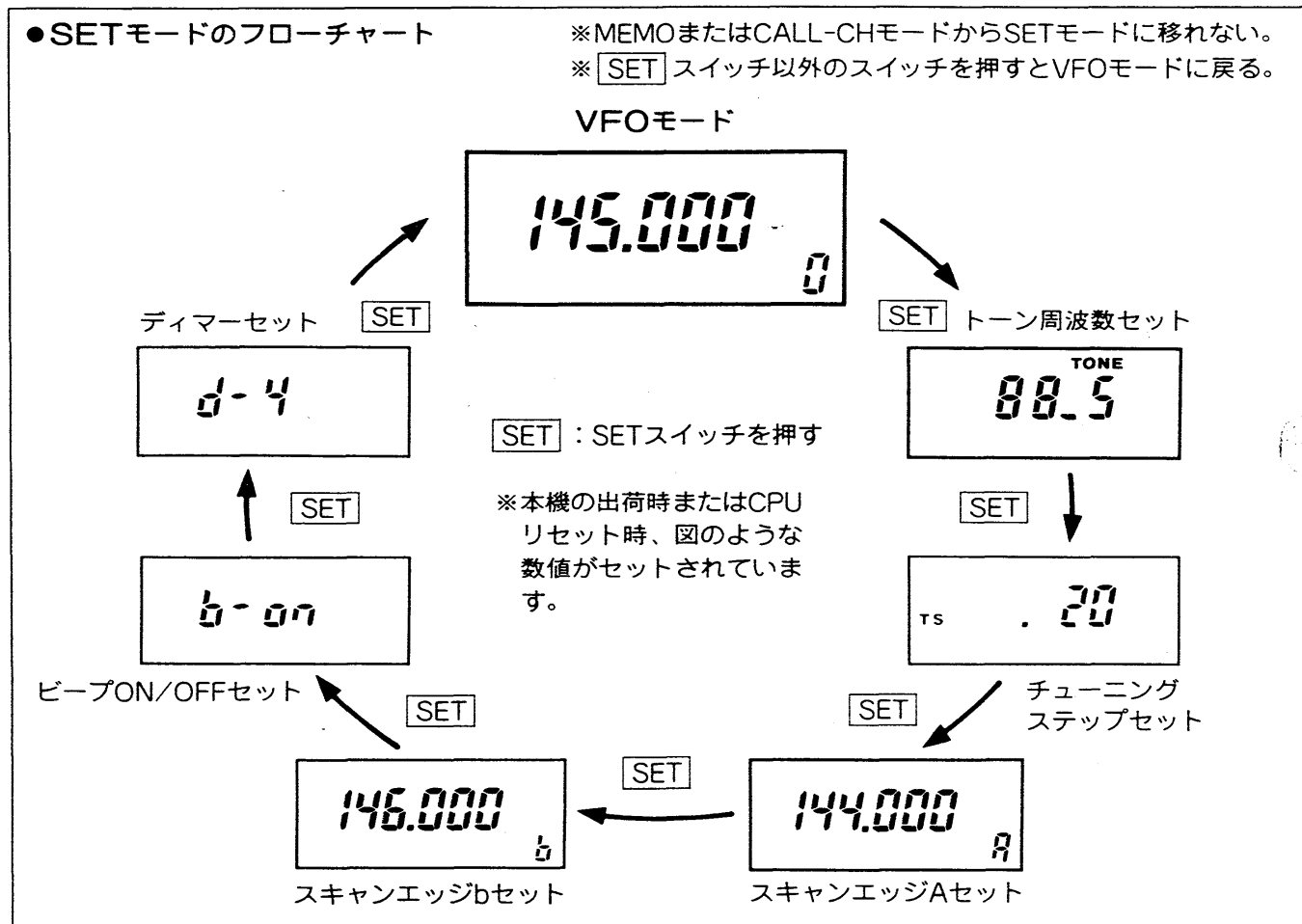

3. 各種のセット方法

各種の情報は、出荷時に設定されています。CPUリセット操作を行ったときも、その値になります。

(P25)

(1) トーン周波数のセット

トーン周波数

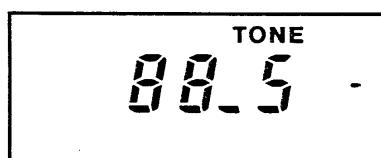

オプションのUT-40装着時は、CTCSS方式のプログラマブルトーンエンコーダー/デコーダーとなり、67.0～250.3Hzまでの37波が使用できます。

- ① SETモードにします。
- ② SETスイッチを押して、トーン周波数のガイダンス“TONE”をセットします。(“TONE”点滅)
- ③ メインダイヤルを回して、希望するトーン周波数を選択してください。

(2) チューニングステップのセット

チューニングステップ

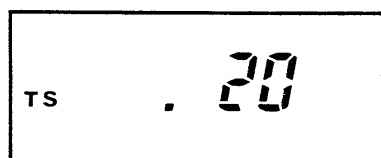

周波数の設定やスキャン操作をするときの、チューニングステップをセットすることができます。

チューニングステップは、5、10、15、20、25kHzの5段階あります。

- ① SETモードにします。
- ② SETスイッチを押して、チューニングステップのガイダンス“TS”をセットします。(“TS”点滅)
- ③ メインダイヤルを回して、希望するチューニングステップを選択してください。

※TS設定時にかぎり、TSスイッチでVFOモードに戻れます。

(3) プログラムスキャンエッジのセット

スキャンエッジA

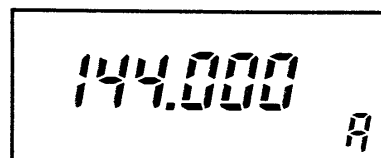

プログラムスキャンの上限と下限の周波数がセットできます。

上限、下限はA/bどちらにセットしてもかまいません。

- ① SETモードにします。
- ② SETスイッチを押して、スキャンエッジのガイダンス“A”をセットします。
- ③ メインダイヤルを回して、上限または下限周波数をセットします。

スキャンエッジb

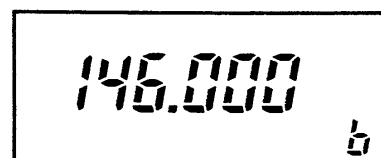

- ④ 次にSETスイッチを押して、ガイダンス“b”をセットします。

- ⑤ メインダイヤルで、もう一方のスキャンエッジをセットします。

4 運用方法

(4) BEEP音のON/OFFセット

BEEP ON

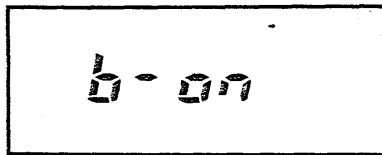

BEEP OFF

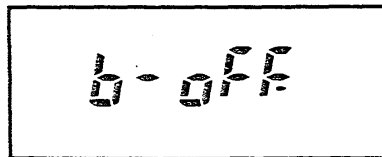

スイッチの誤操作を防ぐBEEP音(ビープ)をON/OFFすることができます。

- ①SETモードにします。
- ②SETスイッチを押して、BEEP音ON/OFFのガイダンス“b-”をセットします。
- ③メインダイヤルを回して、BEEP音のON/OFFを選択してください。

(5) ディマーのセット

ディマーセット

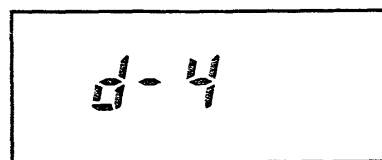

暗くなる

明るくなる

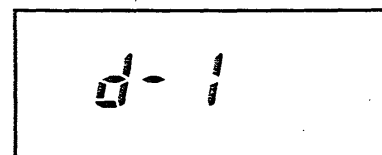

ディスプレイやスイッチの照明を、4段階の明るさで設定できます。

- ①SETモードにします。
- ②SETスイッチを押して、ディマーのガイダンス“d-”をセットします。
- ③メインダイヤルを回して、d-1～d-4を選択してください。

オプションユニットUT-40について 5

5-1 取り付けかた

本機にオプションのトーン・スケルチ・ユニット(UT-40)を装着すると、トーンスケルチおよびポケットビープ機能を運用できます。

ユニット取り付け時は、DC電源コードを抜いてから行ってください。

- ①下カバーのネジ2本を外し、カバーを開けると、RXユニットが現れます。
- ②MAINユニット(上カバー側)から出ているコネクターP1(10ピン)を、トーン・スケルチ・ユニットのコネクター(10ピン)に差し込みます。
- ③トーン・スケルチ・ユニット裏側の薄紙をはがすと、スポンジに接着剤が塗布されていますので、RXユニットのトーン・スケルチ・ユニット取り付け位置に貼り付けてください。
- ④元どおりに下カバーを取り付けると完成です。

●ユニットの取り付け

●カバーの開けかた

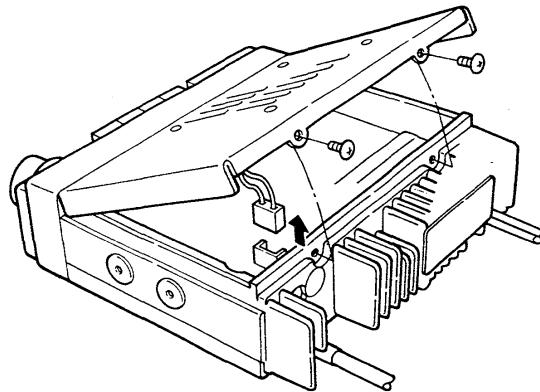

本体裏側部

P1コネクター

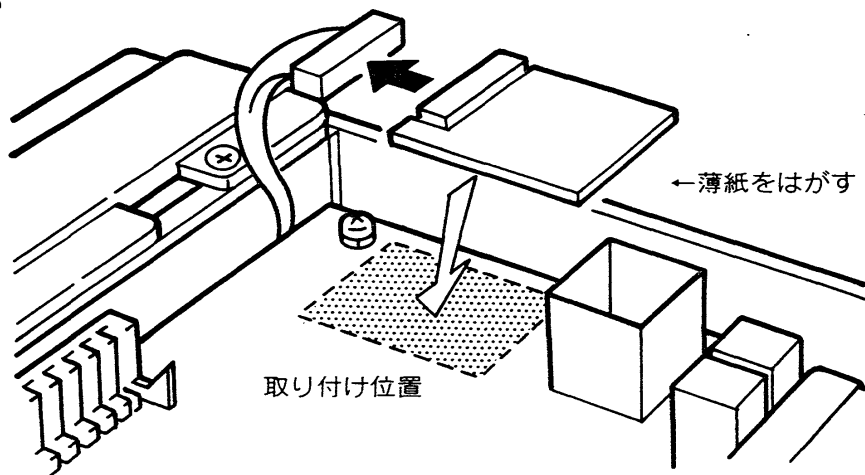

取り付け位置

5 オプションユニットUT-40について

5-2 操作のしかた

1. トーンスケルチの動作

特定局(同じトーン周波数を含んだ信号)の待ち受け受信中に呼び出しを受けると、スケルチが開き通話内容が聞こえますので、快適な待ち受け受信が行えます。

2. ポケットビープの動作

特定局(同じトーン周波数を含んだ信号)の待ち受け受信中に呼び出しを受けると、30秒間ビープ音(ピロピロピロの連続音)が鳴り続け、同時に“SQL”を点滅して知らせますので、聞き逃すことはありません。

30秒以内にマイクロホンのP.T.T.スイッチを押して通話するか、前面パネルのいずれかのスイッチを押すとポケットビープは解除され、トーンスケルチ機能になります。また、30秒経過するとビープ音は停止しますが、ディスプレイの“SQL”は点滅状態を続け、呼び出しを受けたことを知らせます。

3. トーンスケルチおよびポケットビープの操作

トーンスケルチまたはポケットビープ機能は、次の操作で運用できます。

- ① トーン・スケルチ・ユニット装着時、「トーン周波数のセット」(P21)に従って、トーン周波数をセットします。
- ② T/T.SQLスイッチを押すごとに、ディスプレイのTONE/SQL表示部が次のように表示され、それぞれの動作をします。
 - “SQL”点灯時……………ポケットビープ機能のON
 - “TONE SQL”点灯時…トーンスケルチ機能のON
 - 消灯時……………各機能のOFF

以上の操作により、トーンスケルチまたはポケットビープ機能が動作します。

ポケットビープON

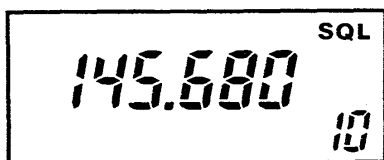

トーンスケルチON

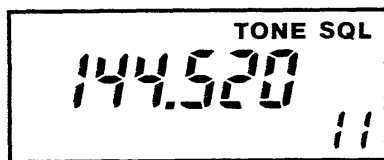

4. 受信モニター機能

トーンスケルチおよびポケットビープ機能運用時、その周波数での運用状態を受信モニターすることができます。

SQL/MONITORつまみを押すと、トーンスケルチが開きますので、その周波数を受信モニターすることができます。

6-1 CPUリセットについて

CPUに異常が発生したときに、初期状態に戻すリセット操作です。

本機の電源を投入したとき、または運用中にCPUの誤動作や静電気などの外部要因で、ディスプレイの表示内容がおかしくなった場合は、一旦電源を切り、数秒後にもう一度電源を入れてください。

それでも異常があれば、次のようにリセット操作を行ってください。

- ①電源を一旦OFFにしてください。
- ②SQL/MONITORツマミとLOCKスイッチを同時に押しながら、電源をONにしてください。

CPUリセット後のディスプレイ

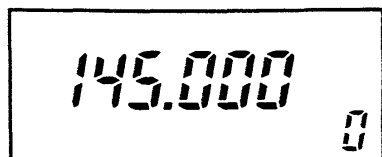

CPUリセットを行った場合は、すべての操作モードがイニシャルに戻り、VFOやM-CHの内容が、初期設定値になります。

なお、ディスプレイは左図のようになります。

CPUリセット後の内容

VFO周波数	145.000MHz
メモリー周波数(0~19CH)	145.000MHz
CALL-CH周波数	145.000MHz
トーン周波数	88.5Hz
チューニングステップ	20kHz
スキャンエッジA	144.000MHz
スキャンエッジB	146.000MHz
BEEP音ON/OFF	b-ON
ディマーセット	d-4

6-2 保守について

1. リチウム電池の消耗について

本機のCPUをバックアップするため、リチウム電池を内蔵しています。

リチウム電池の寿命は約5年ですが、リチウム電池が消耗しますと、CPUのメモリーが消えるため、M-CHに書き込んでいた情報が消え、上記のイニシャル設定値に戻ります。ただし、周波数やモードなどの情報をそのつど書き込めば使用できます。

リチウム電池の消耗と思われる場合は、お早めにお買い求めいただいた販売店、または最寄りの弊社営業所サービス係にお申し付けください。

6 保守とご注意

2. ヒューズの交換

ヒューズが切れ、本機が動作しなくなった場合は、原因を取り除いた上で、定格のヒューズと交換してください。

- ①DC電源コードのヒューズホルダーを縦方向に押しながら、ホルダーを開けます。
- ②切れたヒューズを取り出し、新しいヒューズを元どおりに納めます。

ヒューズの定格

IC-228 : 5A

IC-228D : 15A

IC-228DH : 15A

●交換のしかた

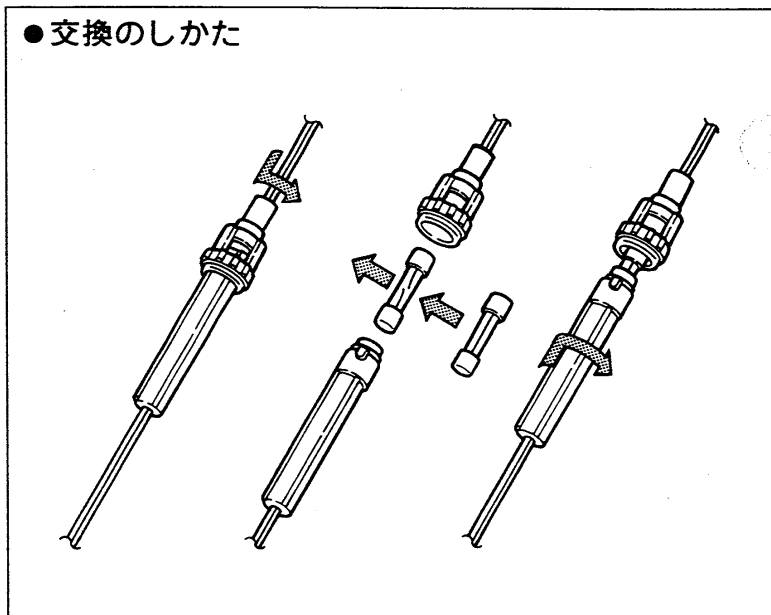

3. セットの清掃

本機にほこりや汚れなどが付着したときは、乾いたやわらかい布でふいてください。

特にシンナーやベンジンなどの有機溶剤を用いますと、塗装がはげたりしますので、絶対にご使用にならないでください。

4. 調整について

本機は厳重な管理のもとで生産、調整されていますので、操作上必要のない半固定ボリュームやコイルのコア、トリマーなど触らないようにしてください。むやみに触りますと故障の原因になる場合がありますので、ご注意ください。

6-3 使用上のご注意

1. 発熱について

トランシーバーは長時間送信しますと、放熱部の温度がかなり高くなります。

室内などで運用する場合は、特に子供や周囲の人が放熱部を触れないように、ご注意ください。

また、トランシーバーはできるだけ風通しのよい、放熱の妨げにならない場所を選んで設置してください。

2. 電波を発射する前に

ハムバンドの近くには、多くの業務用無線局の周波数があり運用されています。

これらの無線局の至近距離で電波を発射すると、アマチュア局が電波法令を満足していても、不測の電波障害が発生することがありますので、移動運用の際には十分ご注意ください。

特に次の場所での運用は原則として行わず、必要の場合は管理者の承認を得るようにしましょう。

民間航空機内、空港敷地内、新幹線車両内、業務用無線局、および中継局周辺等。

3. 電波障害について

本機は高性能スプリアス防止フィルターを使用し、綿密な調整と検査を行っていますので、電波法令を十分満足した質のよい電波を発射しますが、もし、運用中電波障害が発生したときは、ただちに運用を中止して自局の電波が原因であるのか、また、原因が障害を受けている機器側にあるのかを、よく確かめた上で適切な対策を講じてください。

JARL(日本アマチュア無線連盟)では、アマチュア局の申し出により、その対策と障害防止の相談を受けておりますので、JARLの監査指導員またはJARL事務局に申し出られるとよい結果がえられると思います。また、JARLではアマチュア局の電波障害対策の手引きとして「TVI・ステレオI対策ノート」を有料配布しておりますので、JARL事務局へお問い合わせください。

トラブルシューティング 10

本機の品質には万全を期しております。下表にあげた状態は故障ではありませんので、修理に出す前にもう一度点検をしてください。

下表に従って処置してもトラブルが起きるときや、他の状態のときは弊社営業所のサービス係まで、その状況を具体的にご連絡ください。

状 態	原 因	処 置
●電源が入らない	◎DC電源コードの接続不良 ◎DC13.8Vソケットの接触不良 ◎電源の逆接続 ◎ヒューズの断線	○接続をやりなおす ○ソケットの接続ピンを点検する ○正常に接続し、ヒューズを取り替える ○原因を取り除き、ヒューズを入れ替える
●スピーカーから音が出ない	◎VOLツマミが反時計方向になっている ◎SQLツマミが時計方向になっている ◎外部スピーカーを接続している	○VOLツマミを時計方向に回し、聞きやすい音量にする ○SQLツマミを反時計方向に回し、雑音が消える直前にする ○外部スピーカープラグが正常に接続されているか、ケーブルが断線していないかを点検する
●感度が悪く、強い局しか聞こえない	◎同軸ケーブルの断線またはショート	○同軸ケーブルを点検し、正常にする
●電波が出ないか、電波が弱い	◎HI/LOスイッチがLOになっている ◎MICコネクターの接触不良	○HIにする ○コネクターの接続ピンを点検する
●変調がかからない	◎MICコネクターの接触不良	○コネクターの接続ピンを点検する
●メインダイヤルを回しても周波数が変化しない	◎LOCKスイッチがONになっている	○LOCKスイッチをOFFにする
●周波数表示がバンド外になったり、異常な表示になる	◎CPUが誤動作している ◎購入後、約5年以上経過し、リチウム電池が消耗している	○CPUリセットを行う ○お買い求めの販売店か、弊社営業所のサービス係に新しいリチウム電池との交換を依頼する
●プログラムスキャンが動作しない	◎MEMO状態になっている ◎プログラムスキャン用エッジ周波数A/Bに同じ周波数がセットされている	○VFO/Mスイッチを押して、VFO状態にする ○A/Bにそれぞれ違う周波数をセットする
●メモリスキャンが動作しない	◎VFO状態になっている ◎すべてのM-CHにSKIP-CHを指定している	○VFO/Mスイッチを押して、MEMO状態にする ○SKIP-CHを解除する
●メモリー・スキップ・スキャンが動作しない	◎VFO状態になっている ◎SKIP-CHが指定されていない	◎VFO/Mスイッチを押して、MEMO状態にする ○SKIP-CHを指定する
●M-CHの内容が変わっている	◎CPUリセットを行った	○CPUリセットしたあとや、リチウム電池を交換したときは、メモリーをしなおす

■IC-228シリーズのオプション

本機の性能を余すことなく活用し、さらに充実、グレードアップをしていただくために、次のような豊富なオプションを用意しています。

HS-15	フレキシブルマイク	¥ 4,800
HS-15SB	スイッチボックス	¥ 3,800
HM-16	スピーカー付きマイクロホン	¥ 4,800
SM-8	スタンドマイクロホン (アップ/ダウンスイッチ付き)	¥12,800
SP-8	外部スピーカー	¥ 4,500
SP-10	外部スピーカー	¥ 4,800
UT-40	トーン・スケルチ・ユニット	¥ 4,800

11 定格

■一般仕様

●周波数範囲	144.000~146.000MHz
●電波型式	F3
●アンテナインピーダンス	50Ω
●周波数安定度	±10ppm(-10°C~+60°C)
●電源電圧	DC13.8V±15%
●接地方式	マイナス接地
●使用温度範囲	-10°C~+60°C
●メモリーチャンネル数	20チャンネル
●コールチャンネル数	1チャンネル
●チューニングステップ	5, 10, 15, 20, 25kHz
●外形寸法	33ページ参照
●重量	33ページ参照

■送信部

●送信出力	IC-228 LOW: 1W HIGH: 10W
	IC-228D LOW: 5W HIGH: 25W
	IC-228DH LOW: 5W HIGH: 45W
●送信消費電流	IC-228 LOW: 1.7A HIGH: 3.0A
	IC-228D LOW: 3.0A HIGH: 6.0A
	IC-228DH LOW: 3.5A HIGH: 9.5A
●変調方式	リアクタンス変調
●最大周波数偏移	±5.0kHz
●スプリアス発射強度	-60dB以下
●マイクロホンインピーダンス	600Ω エレクトレットコンデンサーマイクロホン

■受信部

●受信感度	12dB SINAD -15dBμ(0.18μV)以下
●受信方式	ダブルスーパーヘテロダイン方式
●中間周波数	第一: 17.2MHz, 第二: 455kHz
●スケルチ感度	-19dBμ(0.11μV)以下
●選択度	15kHz(-6dB)以上, 30kHz(-60dB)以下
●スプリアス妨害比	60dB以上
●低周波出力	2.4W以上(8Ω負荷 10%歪率時)
●低周波負荷インピーダンス	8Ω
●受信消費電流	受信待ち受け時: 450mA
	受信最大出力時: 800mA

「測定法はJAIAで定めた測定法による」

※定格は改良のため予告なく変更することがあります。

IC-228シリーズの外観

IC-228, IC-228D



IC-228DH

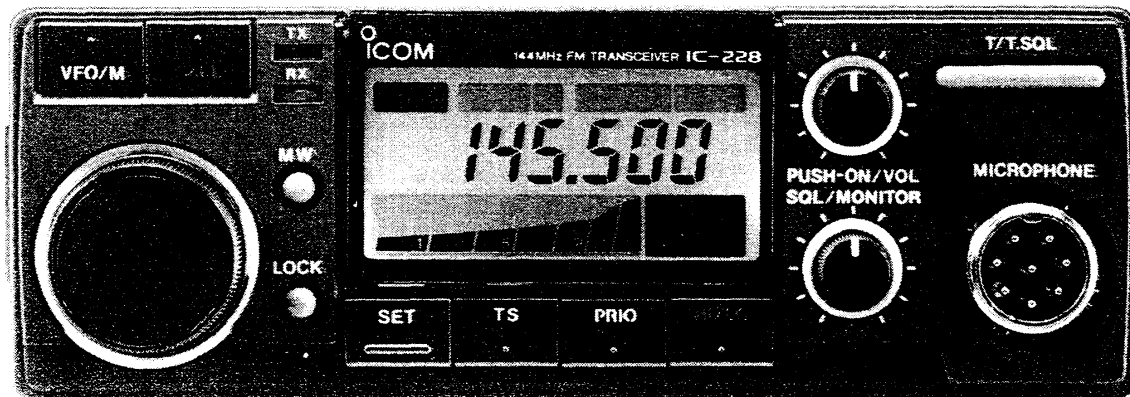

■IC-228シリーズの外形寸法

[単位：mm]

機種名	w (巾)	h (高さ)	d (奥行)	d (突起物含む)	重量
IC-228	140	40	137	148	0.8kg
IC-228D	140	40	137	148	0.8kg
IC-228DH	140	50	159	170	1.1kg

■おことわり

IC-228シリーズには10WタイプのIC-228と、25WタイプのIC-228Dおよび45WタイプのIC-228DHがあります。前面パネルの表示は、本機のシリーズ名(IC-228)が表示されていますが、個々の機種名は本機後面のシリアル番号プレートに表示しています。

高品質がテーマです。

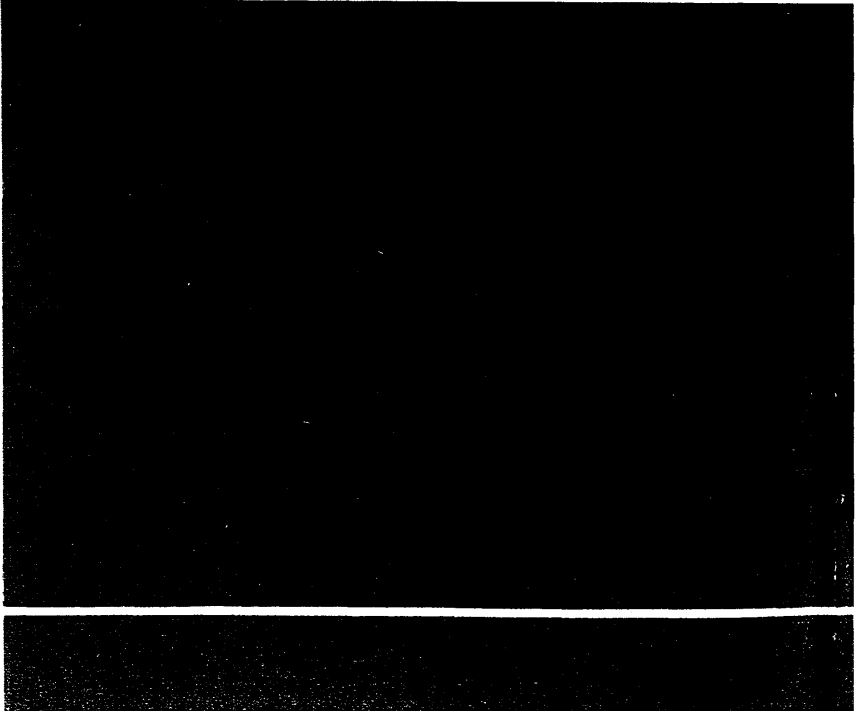

アイコム株式会社