

TH-D75A TH-D75E

GUIDA PER L'UTENTE

Questa Guida per l'utente illustra solo le operazioni di base del ricetrasmittitore. Per l'utilizzo del manuale dell'utente dettagliate (Manuale d'istruzioni), fare riferimento al seguente URL.

https://manual.kenwood.com/en_contents/search/keyword



BENUTZERHANDBUCH

Diese Bedienungsanleitung umfasst nur die grundlegenden Funktionen Ihres Transceivers. Detaillierte Informationen zur Verwendung finden Sie in der Benutzerhandbuch (Bedienungsanleitung) unter der folgenden URL.

https://manual.kenwood.com/en_contents/search/keyword



GEBRUIKERSHANDLEIDING

Deze gebruikersgids geldt alleen voor de basisfuncties van uw zendontvanger. Voor het gebruik van de gedetailleerde instructiehandleiding (Gebruiksaanwijzing), raadpleeg de volgende URL

https://manual.kenwood.com/en_contents/search/keyword

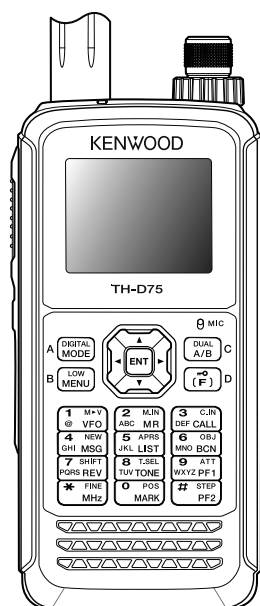

RICETRASMETTITORE TRIBANDA 144/220/430MHz TH-D75A

RICETRASMETTITORE A DOPPIA BANDA 144/430MHz TH-D75E

GUIDA PER L'UTENTE



SD™ e microSD™ sono marchi appartenenti a SD-3C, LLC registrati negli Stati Uniti e/o in altri paesi.

I loghi Bluetooth® sono marchi registrati appartenenti a Bluetooth SIG, Inc. e il loro uso da parte di JVC KENWOOD Corporation è concesso in licenza. Gli altri marchi e loghi appartengono ai rispettivi proprietari.

USB Type-C™ e USB-C™ sono marchi registrati di USB Implementers Forum.

Il marchio APRS® (Automatic Packet Reporting System) è utilizzato con il permesso di Tucson Amateur Packet Radio Corp., suo cessionario.

EchoLink® è un marchio registrato di Synergenics, LLC.

AVVISO

La presente apparecchiatura è conforme ai requisiti fondamentali della Direttiva 2014/53/EU.

Limitazioni

Questa apparecchiatura è concepita per essere utilizzata in tutti i paesi. L'apparecchiatura deve essere provvista di licenza e non è consentito l'uso nei seguenti paesi.



AT	BE	DK	FI	FR	DE	GR	IS	IE	IT	LI	LU	NL
NO	PT	ES	SE	CH	CY	CZ	EE	HU	LV	LT	MT	PL
SK	SI	BG	RO	HR	TR	TR	UK(NI)					

La tecnologia AMBE+2™ di codifica vocale usata da questo ricetrasmittitore è protetta dalle leggi sulla proprietà intellettuale, compresi i diritti di brevetto e di copyright e i segreti commerciali appartenenti a Digital Voice Systems, Inc. Tale tecnologia di codifica vocale è concessa in licenza esclusivamente per l'utilizzo con questo apparecchio di comunicazione. È fatto espresso divieto a chi la usa di estrarre, rimuovere, decompilare o disassemblare il codice oggetto o in qualsiasi modo convertirlo in forma leggibile dall'uomo. Brevetti registrati negli Stati Uniti d'America: ##7,970,606, #8,359,197, #8,315,860 e #8,595,002.

INDICE	2	CHIAMATA GATEWAY	38
PRIMA DI COMINCIARE	3	DESIGNAZIONE DI IDENTIFICATIVO DI CHIAMATA.....	38
PRECAUZIONE	4	ELENCO IDENTIFICATIVI DI CHIAMATA	38
PREPARAZIONE	6	RISPOSTA DIRETTA	39
ACCESSORI IN DOTAZIONE.....	6	CRONOLOGIA CHIAMATE	39
INSTALLAZIONE DELL'ANTENNA	6	Bluetooth®	41
INSTALLAZIONE DEL PACCO BATTERIA	6	ATTIVAZIONE/ DISATTIVAZIONE DELLA FUNZIONE Bluetooth.....	41
CARICAMENTO DEL PACCO BATTERIA	6	SCHEDA DI MEMORIA microSD	42
DURATA DELLA BATTERIA	7	INSERIMENTO/ RIMOZIONE DI UNA SCHEDA DI MEMORIA microSD	42
INSTALLAZIONE DEL GANCIO DA CINTURA.....	7	FORMATTAZIONE DI UNA SCHEDA DI MEMORIA microSD	42
INSTALLAZIONE DELLA CINGHIA DA POLSO	7	REGISTRAZIONE	43
INFORMAZIONI GENERALI	8	REGISTRAZIONE FILE AUDIO	43
FUNZIONI DEI TASTI E DELLE MANOPOLE DI COMANDO.....	8	RIPRODUZIONE FILE AUDIO.....	43
DISPLAY	10	CANCELLAZIONE FILE AUDIO	43
OPERAZIONI DI BASE	12	RADIO FM	44
ACCENSIONE/ SPEGNIMENTO	12	ATTIVAZIONE MODALITÀ RADIO FM	44
REGOLAZIONE DELL'OROLOGIO INTERNO	12	MODIFICA DELL'ELENCO CANALI DI MEMORIA RADIO FM	44
REGOLAZIONE DEL VOLUME	12	SPECIFICHE	46
BILANCIAMENTO DEL VOLUME (BANDA A/B).....	12		
SELEZIONE DELLA MODALITÀ DOPPIA BANDA/ SINGOLA BANDA	12		
SELEZIONE DI UNA BANDA DI FUNZIONAMENTO	12		
SELEZIONE DI UNA BANDA DI FREQUENZA	13		
SELEZIONE DELLA MODALITÀ DI DEMODULAZIONE.....	13		
SELEZIONE DI UNA FREQUENZA.....	13		
REGOLAZIONE DELLO SQUELCH	14		
TRASMISSIONE.....	14		
CONTROLLO	14		
MODALITÀ DI SELEZIONE FUNZIONE.....	14		
MODALITÀ MENU	15		
ACCESSO AL MENU	15		
IMMISSIONE CARATTERI	15		
CONFIGURAZIONE MENU.....	16		
CANALI DI MEMORIA	22		
ELENCO DEI CANALI DI MEMORIA	22		
SCANSIONE	23		
SELEZIONE DI UN METODO DI RIPRESA DELLA SCANSIONE.....	23		
SCANSIONE BANDA	23		
SCANSIONE DELLA MEMORIA	23		
ALTRE FUNZIONI	24		
INIBIZIONE TX.....	24		
CONTROLLO LED	24		
TIPO DI CONTATORE	24		
SEGNALE ACUSTICO TASTO	24		
VOLUME SEGNALE ACUSTICO	24		
RISPARMIO CARICA BATTERIA.....	24		
RICARICA.....	25		
RIPRISTINO RICETRASMETTITORE	25		
GPS	26		
FUNZIONE ON/ OFF GPS INTEGRATO	26		
IMPOSTAZIONE GPS INTEGRATO	26		
FUNZIONE MARK.....	28		
ELENCO MEMORIA POSIZIONI.....	28		
PUNTO TARGET	30		
APRS®	31		
IMPOSTAZIONI DI BASE.....	31		
ACCESSO AI DATI APRS RICEVUTI.....	32		
FUNZIONI MESSAGGIO APRS.....	33		
IMPOSTAZIONE SUONO DI NOTIFICA	34		
D-STAR	36		
MODALITÀ DV/ MODALITÀ DR (RIPETITORE D-STAR)	36		
REGISTRARE IL PROPRIO IDENTIFICATIVO DI CHIAMATA SU UN RIPETITORE GATEWAY	36		
IL MIO IDENTIFICATIVO DI CHIAMATA	37		
MENU DELLE FUNZIONI DIGITALI.....	37		
CHIAMATA SIMPLEX	37		
CHIAMATA AREA LOCALE	38		

Nota:

- ◆ Gli esempi forniti nel presente manuale potrebbero non corrispondere alle operazioni reali.

INDENNITÀ

- JVCKENWOOD Corporation prende tutte le misure appropriate per garantire che tutte le descrizioni contenute nel presente manuale siano accurate; tuttavia, il presente manuale può contenere errori tipografici (“errori di battitura”) e espressioni che sono fuorvianti. JVCKENWOOD Corporation è completamente esente da qualsiasi responsabilità derivante da eventuali perdite o danni causati da tali errori di battitura o espressioni.
- JVCKENWOOD Corporation ha il diritto di modificare o migliorare le specifiche del prodotto, ecc. descritte nel presente manuale senza preavviso. JVCKENWOOD Corporation è completamente esente da qualsiasi responsabilità per eventuali perdite o danni causati da tali modifiche o miglioramenti.
- JVCKENWOOD Corporation è completamente esente da qualsiasi responsabilità per eventuali guasti, danni o perdite derivanti da, o in connessione con, l'uso del ricetrasmittitore con o collegato ad apparecchiature esterne.
- JVCKENWOOD Corporation non garantisce che la qualità e le funzioni descritte nel presente manuale siano conformi con il vostro scopo d'uso e, se non specificatamente indicato nel presente manuale, JVCKENWOOD Corporation è da ritenersi esente da qualsiasi responsabilità per eventuali difetti e indennizzi per eventuali danni o perdite. La selezione e l'installazione di apparecchiature esterne devono essere realizzate a proprio rischio e pericolo. L'utente è pienamente responsabile per l'uso e gli effetti di apparecchiature esterne.
- JVCKENWOOD Corporation deve ritenersi esente da qualsiasi responsabilità per eventuali perdite o danni accidentali, come comunicazioni o opportunità di chiamata perse a causa di un guasto o di un errore del ricetrasmittitore.

Copyright sul firmware

Il diritto e la proprietà dei copyright sul firmware incorporato nelle memorie dei prodotti Kenwood sono riservati a JVCKENWOOD Corporation.

PRIMA DI COMINCIARE

Grazie

Siamo grati per l'acquisto di questo ricetrasmittitore digitale **KENWOOD**.

I modelli elencati di seguito sono coperti dal presente manuale.

TH-D75A: RICETRASMETTITORE TRIBANDA
144/220/430MHz (Americhe)

TH-D75E: RICETRASMETTITORE A DOPPIA BANDA
144/430MHz (Tipo E: Europa/ Tipo T: Regno Unito)

Caratteristiche

Questo ricetrasmittitore presenta le seguenti caratteristiche principali:

- Include un programma per utilizzare i formati dati supportati da Automatic Packet Reporting System (APRS®).
 - Compatibile con un digipeater.
- Compatibile con la modalità vocale/digitale delle reti radio amatoriali D-STAR digitali.
 - Compatibile con doppio monitor D-STAR.
 - Compatibile con gli elenchi hotspot D-STAR.
 - Compatibile con la modalità terminale del riflettore.
- Ricevitore GPS integrato.
- Display TFT a colori transflettivo.
- Impermeabilità equivalente allo standard IP 54/55.
- Ricezione banda larga e modalità multipla.
- Ricezione simultanea a due onde.
(VxU, UxV, UxU (TH-D75A/ TH-D75E), Vx220M, 220MxV, Ux220M (TH-D75A))
- Dotato di filtro IF per una ricezione perfetta (SSB/CW).
- Elaborazione vocale DSP ad alte prestazioni.
- Bluetooth integrato (SPP, HSP)
- microSD (da 2 GB a 32 GB)
- Compatibile con la carica della batteria, nonché con la trasmissione e la ricezione dei dati tramite USB Type-C™.
- 1000 canali di memoria, 1500 elenchi ripetitori
- Commutazione a 4 livelli di potenza di trasmissione (5/2/0,5/0,05 W)

Convenzioni di scrittura seguite nel presente manuale

Le convenzioni di scrittura descritte di seguito sono state seguite per semplificare le istruzioni ed evitare ripetizioni inutili.

Istruzione	Azione
Premere [TASTO].	Premere brevemente TASTO.
Premere [TASTO] (1s).	Tenere premuto TASTO per 1 secondo o più.
Premere [TASTO1], [TASTO2].	Premere brevemente TASTO1, rilasciare TASTO1, quindi premere TASTO2.
Premere [F], [TASTO].	Premere il tasto F per accedere alla modalità Funzione, quindi premere TASTO per accedere alla sua funzione secondaria.
Premere [TASTO] + Accendere.	Con il ricetrasmittitore spento, tenere premuto TASTO mentre si accende il ricetrasmittitore.

Informazioni sullo smaltimento di apparecchi elettrici ed elettronici e batterie usate (per i Paesi che hanno adottato sistemi di raccolta differenziata dei rifiuti)



I prodotti e le batterie recanti questo simbolo (bidone della spazzatura su ruote barrato) non possono essere smaltiti come rifiuti solidi urbani.

Gli apparecchi elettrici ed elettronici e le batterie usati devono essere riciclati presso centri idonei alla loro gestione e a quella dei rispettivi sottoprodotti.



Per informazioni sul centro di riciclaggio più vicino, rivolgersi alle autorità locali.

Se eseguiti adeguatamente, lo smaltimento e il riciclaggio dei rifiuti aiutano a conservare le risorse e al contempo impedire gli effetti nocivi sulla salute e l'ambiente.

PRECAUZIONE

- Non ricaricare il ricetrasmittitore e il pacco batteria quando sono bagnati.
- Assicurarsi che non vi siano oggetti metallici situati tra il ricetrasmittitore e il pacco batteria.
- Non utilizzare opzioni non specificate da **KENWOOD**.
- Se il telaio pressofuso o altre parti del ricetrasmittitore sono danneggiati, non toccare le parti danneggiate.
- Se una cuffia o un auricolare è collegato al ricetrasmittitore, abbassare il volume. Prestare attenzione al livello del volume quando si spegne lo squelch.
- Non posizionare il cavo del microfono attorno al collo quando si è vicini a macchinari che potrebbero afferrare il cavo.
- Non posizionare il ricetrasmittitore su superfici instabili.
- Assicurarsi che l'estremità dell'antenna non tocchi gli occhi.
- Quando il ricetrasmittitore viene utilizzato per lunghe trasmissioni, il telaio si surriscalda. Non toccare questi punti caldi quando si sostituisce la batteria.
- Non immergere il ricetrasmittitore in acqua.
- Non trasportare il ricetrasmittitore afferrandolo per la manopola. Farlo potrebbe causare il distacco della manopola e la caduta del ricetrasmittitore.
- Se dell'acqua dovesse penetrare nell'apertura microfono o nella griglia dell'altoparlante, il livello di voce potrebbe diventare instabile o distorto. Scuotere leggermente il ricetrasmittitore per rimuovere l'acqua dall'altoparlante e/o dal microfono prima di azionare il ricetrasmittitore.
- Non posizionare gli accessori del ricetrasmittitore o gli oggetti rimossi dal ricetrasmittitore a portata di mano di neonati e bambini. Sussiste il rischio che vengano inghiottiti. In caso di ingestione accidentale, consultare immediatamente un medico.
- Se si forma della condensa, lasciarla asciugare spontaneamente o lasciare il ricetrasmittitore a lungo nello stesso ambiente per eliminare la condensa prima di utilizzarlo.
- Spegnerne sempre il ricetrasmittitore prima di installare o rimuovere gli accessori opzionali. Apportare questi cambiamenti fuori dalla zona pericolosa.
- Per motivi di sicurezza, si consiglia di collegare il caricabatterie ad una presa CA facilmente accessibile.
- Per smaltire le batterie, assicurarsi di rispettare le leggi e le normative vigenti nel proprio Paese o nella propria regione.

AVVERTENZA

Spegnerne il ricetrasmittitore nei seguenti luoghi:

- In aree a rischio di esplosione (gas infiammabile, particelle di polvere, polveri metalliche, polveri grosse, ecc.).
- Durante il rifornimento di carburante o mentre si è parcheggiati nelle stazioni di servizio.
- Vicino esplosivi o siti di esplosione.
- A bordo di velivoli. (Qualsiasi utilizzo del ricetrasmittitore deve seguire le istruzioni e le norme previste dal personale di bordo della compagnia aerea).
- Dove sono pubblicati restrizioni o avvisi relativi all'uso di dispositivi radio, compreso ma non limitato alle strutture sanitarie.
- Vicino a persone che utilizzano pacemaker.

ATTENZIONE

- Non smontare o modificare per alcun motivo il ricetrasmittitore.
- Non posizionare il ricetrasmittitore su o in prossimità di airbag mentre il veicolo è in movimento. Quando l'airbag si gonfia, il ricetrasmittitore può essere lanciato in avanti e colpire il conducente o i passeggeri.

- Non trasmettere mentre si tocca il terminale dell'antenna o se le parti metalliche sono esposte dalla copertura dell'antenna. La trasmissione in un momento così può causare una bruciatura (energia a radiofrequenza).
- Se viene rilevato un odore anomalo o fumo proveniente dal ricetrasmittitore, spegnere il ricetrasmittitore immediatamente, rimuovere il pacco batteria dal ricetrasmittitore e contattare il rivenditore **KENWOOD**.
- L'uso del ricetrasmittitore mentre si è alla guida può andare contro il codice stradale. Verificare e rispettare le norme del codice stradale della propria zona.
- Non esporre il ricetrasmittitore a condizioni estremamente calde o fredde.
- Non trasportare il pacco batteria (o la relativa custodia) con oggetti metallici, in quanto potrebbero cortocircuitare i morsetti della batteria.
- Pericolo di esplosione se la batteria viene sostituita in modo errato; sostituire solo con lo stesso marca e lo stesso modello di pacco batteria **KENWOOD**.
- Spegnerne il ricetrasmittitore prima di cambiare il pacco batteria.
- Quando si aziona il ricetrasmittitore in zone dove l'aria è secca, è facile accumulare una carica elettrica (elettricità statica). Quando si utilizza un auricolare in queste condizioni, è possibile che il ricetrasmittitore invii una scossa elettrica attraverso l'auricolare e quindi all'orecchio. Si consiglia di utilizzare solo un altoparlante/microfono in queste condizioni, in modo da evitare scosse elettriche.
- Quando si collega una cinghia disponibile in commercio al ricetrasmittitore, assicurarsi che sia resistente. Inoltre, non far oscillare il ricetrasmittitore attorno la cinghia; si potrebbero inavvertitamente colpire e ferire altre persone con il ricetrasmittitore.
- Se si utilizza una tracolla disponibile in commercio, fare attenzione a non lasciare che la cinghia rimanga intrappolata in macchinari nelle vicinanze.
- Non utilizzare il cavo PG-2W per il collegamento diretto alla batteria del veicolo (12 V). Una tensione estesa potrebbe danneggiare il ricetrasmittitore. Se la tensione in entrata supera i 17,5 V circa, il ricetrasmittitore si spegne automaticamente.

Precauzioni relative alla tenuta alla polvere e all'impermeabilità

- Il ricetrasmittitore non è completamente resistente alla polvere e impermeabile. Quando l'antenna in dotazione e il pacco batteria sono installati, e quando i tappi di gomma per il jack SP/MIC, lo slot della scheda di memoria microSD, il connettore USB e il jack DC IN sono fissati saldamente senza che siano presenti spazi, la tenuta antipolvere è equivalente allo standard IP5x (protezione antipolvere) e l'impermeabilità è equivalente allo standard IPx4 (protezione dagli spruzzi d'acqua) e IPx5 (protezione dai getti d'acqua). Se è montato il vano batteria opzionale (KBP-9), la tenuta antipolvere e l'impermeabilità sono equivalenti allo standard IP54.
- L'impermeabilità del ricetrasmittitore è solo per acqua dolce e acqua di rubinetto a temperatura ambiente (circa 20°C). Per acqua calda, acqua fredda, acqua salata, zuppa, succhi di frutta, tè, caffè, detersivo e farmaci, ecc., il ricetrasmittitore non è impermeabile, poiché la perdita all'interno del ricetrasmittitore aumenta.
- Se un cappuccio in gomma è danneggiato o si deteriora, non è possibile mantenere la tenuta alla polvere e l'impermeabilità del ricetrasmittitore. Per la sostituzione e l'ordinazione, ecc. del cappuccio in gomma (numero parte: B0K-0148-00), contattare il centro di assistenza o il rivenditore del luogo di acquisto. (Quando si sostituisce un cappuccio in gomma, la sostituzione del cappuccio in gomma è responsabilità dell'utente).

Informazioni riguardanti il pacco batteria:

il pacco batteria contiene elementi infiammabili, come ad esempio solventi organici. Una cattiva gestione può causare la rottura della batteria con conseguente formazione di fiamme o calore estremo, deterioramento o altri tipi di danni alla batteria. Osservare le seguenti precauzioni di sicurezza.

! PERICOLO

- **Non smontare o ricostruire la batteria!**
Il pacco batteria dispone di circuiti di sicurezza e di protezione per evitare pericoli. Se subisce gravi danni, la batteria potrebbe generare calore o fumo, rompersi o scoppiare.
- **Non mettere in corto circuito la batteria!**
Non collegare i terminali + e - utilizzando qualsiasi forma di metallo (come ad esempio una graffetta o un filo). Non trasportare o conservare il pacco batteria in recipienti contenenti oggetti metallici (come ad esempio fili, collane o forcine per capelli). Se la batteria è in corto circuito, scorre troppa corrente e la batteria potrebbe generare calore o fumo, rompersi o scoppiare. Inoltre, gli oggetti metallici potrebbero riscaldarsi.
- **Non incenerire o riscaldare la batteria!**
Se l'isolante è fuso, la ventola di sfogo del gas o il circuito di sicurezza vengono danneggiati o l'elettrolita si accende, la batteria potrebbe generare calore o fumo, rompersi o divampare.
- **Non lasciare la batteria vicino a fuoco, stufe o altri generatori di calore (aree che possono raggiungere oltre 80 °C)!**
Se un separatore polimerico interno di celle è fuso a causa dell'alta temperatura, potrebbe verificarsi un corto circuito interno nelle singole celle e la batteria potrebbe generare calore o fumo, rompersi o divampare.
- **Evitare di immergere la batteria in acqua o di bagnarla!**
Se la batteria si bagna, asciugarla con un panno asciutto prima dell'uso. Se il circuito di protezione della batteria è danneggiato, la batteria può caricarsi a corrente (o tensione) troppo elevata e può verificarsi una reazione chimica anomala. La batteria può produrre calore o fumo, rottura o divampare.
- **Non caricare la batteria in prossimità di fonti di calore, fuochi o alla luce solare diretta!**
Se il circuito di protezione della batteria è danneggiato, la batteria può caricarsi a corrente (o tensione) troppo elevata e può verificarsi una reazione chimica anomala. La batteria può produrre calore o fumo, rottura o divampare.
- **Utilizzare solo il(i) caricabatterie specificato(i) e osservare i requisiti di ricarica!**
Se la batteria viene caricata oltre le condizioni specificate (temperatura sopra il valore specificato, tensione o corrente oltre il valore specificato o con un caricabatterie modificato), potrebbe verificarsi una sovraccarica o una reazione chimica anomala. La batteria può produrre calore o fumo, rottura o divampare.
- **Non perforare la batteria con alcun oggetto, colpirla con un oggetto o salire su di essa!**
Ciò può rompere o deformare la batteria, provocando un cortocircuito. La batteria può produrre calore o fumo, rottura o divampare.
- **Non scuotere o lanciare la batteria!**
Un impatto può causare perdite dalla batteria, generare calore o fumo, la rottura e/o divampare. Se il circuito di protezione della batteria è danneggiato, la batteria può caricarsi a una corrente (o tensione) anomala e può verificarsi una reazione chimica anomala. La batteria può produrre calore o fumo, rottura o divampare.

- **Non utilizzare il pacco batteria se è in qualche modo danneggiato!**

La batteria può produrre calore o fumo, rottura o divampare.

- **Non saldare direttamente sulla batteria!**
Se l'isolante è fuso o la ventola di sfogo del gas o il circuito di sicurezza vengono danneggiati, la batteria potrebbe generare calore o fumo, rompersi o divampare.
- **Non invertire le polarità della batteria (o i terminali)!**

Quando si carica una batteria con polarità invertite, può verificarsi una reazione chimica anomala. In alcuni casi, una grande quantità inaspettata di corrente può fluire durante lo scaricamento. La batteria può produrre calore o fumo, rottura o divampare.

- **Non invertire la carica o invertire le polarità della batteria!**

Il pacco batteria ha terminali positivi e negativi. Se il gruppo batteria non si collega facilmente ad un caricabatterie o a un apparecchio in funzione, non forzarlo; verificare le polarità della batteria. Se il pacco batteria è collegato al caricabatterie con le polarità invertite, si avrà una carica invertita con conseguente reazione chimica anomala. La batteria può produrre calore o fumo, rottura o divampare.

- **Non toccare una batteria rotta e che perde!**

Se il liquido elettrolita dalla batteria entra negli occhi, sciacquare immediatamente con acqua fresca senza strofinare gli occhi. Recarsi immediatamente in ospedale. Se non si interviene, possono verificarsi problemi alla vista.

! AVVERTENZA

- **Non caricare la batteria per un tempo superiore a quello specificato!**
Se la batteria non ha finito la carica anche dopo che il tempo specificato è trascorso, arrestarla. La batteria può produrre calore o fumo, rottura o divampare.
- **Non collocare il pacco batteria in un forno a microonde o in un contenitore ad alta pressione!**
La batteria può produrre calore o fumo, rottura o divampare.
- **Tenere la batteria rotta e che perde lontano dal fuoco!**
Se la batteria perde (o emette un cattivo odore), rimuoverla immediatamente da zone calde, infiammabili o combustibili. L'elettrolito che fuoriesce dalla batteria può facilmente prendere fuoco e causare la fuoriuscita di fumo o divampare.
- **Non utilizzare una batteria anormale!**
Se la batteria emette un cattivo odore, cambia colore, è deformata o sembra anormale per qualsiasi altro motivo, rimuoverla dal caricabatterie o altro apparecchio in funzione e non utilizzarla. La batteria può produrre calore o fumo, rottura o divampare.

PREPARAZIONE

ACCESSORI IN DOTAZIONE

Aprire con cura la confezione del ricetrasmittitore, quindi identificare gli oggetti elencati nella seguente tabella. Si consiglia di conservare la scatola e l'imballaggio per la spedizione.

Oggetto	Commenti	Quantità		
		TH-D75A	TH-D75E	
			E	T
Antenna		1	1	1
Pacco batteria agli ioni di litio	KNB-75LA: 1820 mAh	1	1	1
Caricabatterie (Tensioni AC: 100 - 240 V, 50/60 Hz)	W0H-0160-XX	1	-	-
	W0H-0161-XX	-	1	-
	W0H-0162-XX	-	-	1
Gancio da cintura		1	1	1
Scheda di garanzia		1	1	1
Guida per l'utente	Inglese/ Francese/ Spagnolo	1	1	1
	Italiano/ Tedesco/ Olandese	-	1	-

INSTALLAZIONE DELL'ANTENNA

Tenere l'antenna in dotazione dalla base, quindi avvitarla nel connettore sul pannello superiore del ricetrasmittitore fino a fissarla.

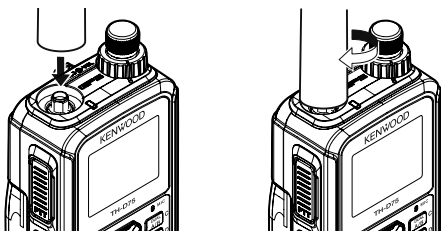

INSTALLAZIONE DEL PACCO BATTERIA

Nota:

- ◆ Il pacco batteria viene fornito scarico per cui, prima di utilizzarlo con il ricetrasmittitore occorre caricarlo.
- ◆ Quando si rimuove il pacco batteria, fare attenzione a non far cadere il ricetrasmittitore e il pacco batteria.

Far coincidere le guide del pacco batteria con le scanalature corrispondenti nella parte alta posteriore del ricetrasmittitore, quindi premere con decisione l'alloggiamento della batteria per bloccarlo in sede.

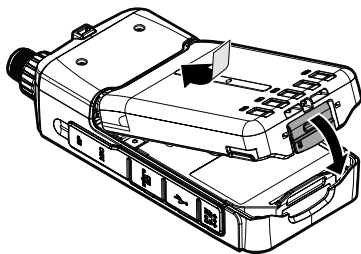

Per rimuovere il pacco batteria, sollevare la leva di rilascio per sbloccarlo. Sollevare il pacco batteria dal ricetrasmittitore.

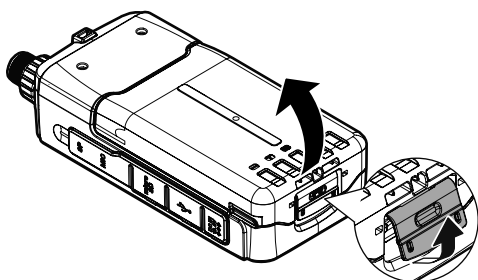

CARICAMENTO DEL PACCO BATTERIA

Per caricare il pacco batteria con il caricabatteria in dotazione

Il pacco batteria può essere caricato dopo che è stato installato sul ricetrasmittitore. (Il pacco batteria è fornito scarico per motivi di sicurezza.)

- 1 Inserire il caricabatterie in una presa a muro CA.
- 2 Inserire la spina del caricabatterie nel jack DC IN del ricetrasmittitore mentre il ricetrasmittitore è spento.

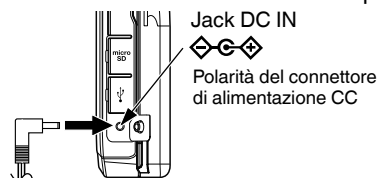

- La ricarica si avvia e "Charging" appare sul display quando il ricetrasmittitore è spento. "Charging" scompare al termine della ricarica.
 - La retroilluminazione è attivata quando si preme un tasto qualsiasi durante la ricarica.
 - "Charging" non compare quando si effettua la ricarica con il caricabatterie rapido opzionale.
- 3 Ci vogliono circa 3,5 ore per caricare un pacco batteria KNB-75LA agli ioni di litio scarico (ricarica quando il ricetrasmittitore è spento). Dopo 3,5 ore, rimuovere la spina del caricabatterie dalla jack CC IN del ricetrasmittitore.
 - L'esecuzione della ricarica quando il ricetrasmittitore è acceso richiede più tempo rispetto alla ricarica effettuata a ricetrasmittitore spento.
 - 4 Scollegare la spina del caricabatterie dalla presa a muro CA.

Nota:

- ◆ Non lasciare mai il pacco batteria alla luce diretta del sole.
- ◆ Il ricetrasmittitore si surriscalda durante il caricamento del pacco batteria.
- ◆ Durante il caricamento del pacco batteria, la temperatura ambiente deve essere compresa tra 0 °C ~ 40 °C. In caso contrario, la ricarica non ha inizio. Se il ricetrasmittitore rileva che la temperatura è superiore a 60 °C durante la ricarica, il ricetrasmittitore interrompe la ricarica.
- ◆ Prima di ricaricare il pacco batteria, utilizzarlo fino a quando il ricetrasmittitore interrompe la ricezione.
- ◆ Non lasciare inserita la spina del caricabatterie nella presa CC IN per più di 24 ore.
- ◆ Non lasciare il caricabatterie in luoghi in cui ci sono gocce o schizzi. Nessun oggetto riempito di liquidi, come ad esempio vasi, deve essere posizionato sul caricabatterie o sull'adattatore CA.
- ◆ Non immergere il caricabatterie in liquidi.
- ◆ Scollegare la spina del caricabatterie non appena terminata la ricarica.
- ◆ La spina del caricabatterie per una presa di corrente CA deve essere utilizzata per scollegare un adattatore CA dalla presa di corrente, e la spina deve essere sempre facilmente accessibile.
- ◆ Quando il pacco batteria è carico, non scollegare e non collegare nuovamente il caricabatterie nella presa CA. Scollegando la spina del caricabatterie si ripristina il timer di ricarica e il pacco batteria viene caricato nuovamente. Ciò potrebbe determinare un sovraccarico.
- ◆ Se il pacco batteria non viene utilizzato per un periodo prolungato di tempo, la sua capacità diminuisce temporaneamente. In tal caso, ricaricare la batteria e utilizzare il pacco batteria fino a quando il ricetrasmittitore interrompe la ricezione. Ripetere questa procedura svariate volte. Il pacco batteria dovrebbe recuperare la propria capacità.
- ◆ Il superamento del periodo di ricarica specificato comporta la riduzione della durata utile del pacco batteria KNB-75LA.
- ◆ Il caricabatterie in dotazione è progettato per caricare solo il pacco batteria KNB-75LA. La ricarica di altri modelli di pacchi batteria può danneggiare il caricabatterie e il pacco batteria stesso.
- ◆ Non effettuare la trasmissione durante la ricarica.
- ◆ Se non in uso, conservare il pacco batteria in un posto fresco e asciutto.
- ◆ Prima di caricare il pacco batteria, assicurarsi che la leva di rilascio sia saldamente chiusa.
- ◆ Si dovrebbero considerare le implicazioni ambientali dello smaltimento delle batterie.

- ◆ Occorrono circa 3 ore per caricare il pacco KNB-75LA con il caricabatterie rapido opzionale.
- ◆ È possibile impedire l'esecuzione della ricarica tramite jack DC IN e connettore USB quando il ricetrasmittitore è acceso. Accedere al Menu n. 923 (pagina 25).

Per ricaricare il pacco batteria tramite il cavo USB (USB Type-C™)

- 1 Inserire il cavo USB in un adattatore CA, ecc.
- 2 Collegare il pacco batteria al ricetrasmittitore e inserire la spina USB nel connettore USB mentre il ricetrasmittitore è spento.

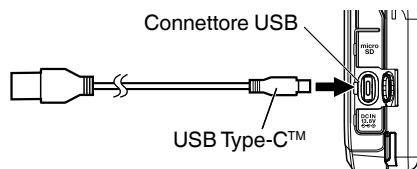

Nota:

- ◆ Per evitare un guasto o una generazione anomala di calore, assicurarsi di utilizzare un adattatore CA con convertitore USB (venduto separatamente) con una tensione di uscita di 5 V e una corrente di 2 A o superiore.
- ◆ Non utilizzare un cavo USB di lunghezza superiore a 3 m.
- ◆ L'esecuzione della ricarica tramite cavo USB non è garantita per tutti i cavi USB o adattatori CA.
- ◆ Il tempo di ricarica tramite connettore USB potrebbe essere più lungo rispetto a quello necessario per il caricabatterie in dotazione.
- ◆ Se il cavo DC IN e il cavo USB sono entrambi collegati, non è possibile eseguire la ricarica tramite il cavo USB. Il percorso DC IN ha la priorità.
- ◆ È possibile impedire l'esecuzione della ricarica tramite jack DC IN e connettore USB quando il ricetrasmittitore è acceso. Accedere al Menu n. 923 (pagina 25).

Per caricare il pacco batteria con il caricabatteria rapido opzionale

Nota:

- ◆ Inserire il pacco batteria esclusivamente nel caricabatteria rapido per caricare un pacco batteria che è stato riposto per un lungo periodo di tempo.
- ◆ Se il pacco batteria è completamente scarico durante l'uso del ricetrasmittitore, rimuovere il pacco batteria dal ricetrasmittitore e inserire il pacco batteria nel caricabatteria rapido.
- ◆ Quando la batteria viene installata sul ricetrasmittitore e si sta utilizzando un caricabatterie opzionale rapido, non caricare la batteria dalla presa CC IN/ connettore USB. La ricarica della batteria dal jack CC IN/ connettore USB potrebbe provocare un sovraccarico della batteria, che può ridurre il ciclo di vita della batteria stessa.

Errore caricabatterie

- Durante la ricarica, se viene rilevato un problema nella batteria, appare "Charge Error !!" (Errore ricarica) sul display.
- Le seguenti condizioni creano un errore di ricarica:
Viene rilevata una sovratensione nella batteria.
- Quando si verifica un errore di ricarica, solo il tasto [⏏] funziona.

DURATA DELLA BATTERIA

Prima di utilizzare il ricetrasmittitore all'esterno utilizzando un pacco batteria, è importante conoscere la durata del pacco batteria.

Se l'impostazione del risparmio batteria è 1,0 s e l'impostazione GPS è disattivata nel funzionamento a banda singola, i tempi operativi elencati nella tabella seguente costituiscono i valori indicativi nelle seguenti condizioni cicliche: TX: 6 secondi, RX: 6 secondi, Standby: 48 secondi

Si consiglia di portare pacchi batteria extra in caso di esaurimento del pacco batteria in uso.

Tipo batteria	Potenza in uscita	Tempo di funzionamento/ ore (ca.)
KNB-75LA Pacco batteria agli ioni di litio	H	6
	M	8
	L	12
	EL	15

INSTALLAZIONE DEL GANCIO DA CINTURA

Se lo si desidera, si può installare il gancio da cintura in dotazione al ricetrasmittitore.

Fissare saldamente il gancio da cintura con le due viti di attacco M3 x 6 mm in dotazione.

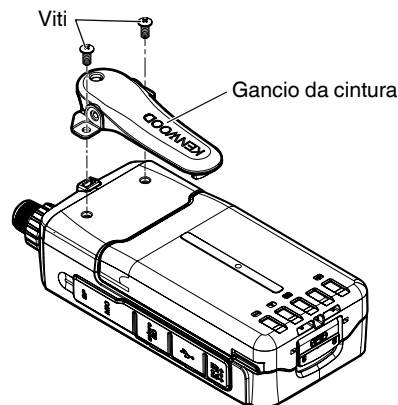

Nota:

- ◆ Fare attenzione a non schiacciarsi le dita nel gancio da cintura.

ATTENZIONE

- Non utilizzare una colla realizzata per evitare l'allentamento della vite quando si installa il gancio da cintura, in quanto potrebbe causare danni al ricetrasmittitore. L'acrilato contenuto in queste colle può danneggiare il pannello posteriore del ricetrasmittitore.

INSTALLAZIONE DELLA CINGHIA DA POLSO

Se lo si desidera, è possibile installare una cinghia disponibile in commercio con forza sufficiente utilizzando i fori del ricetrasmittitore.

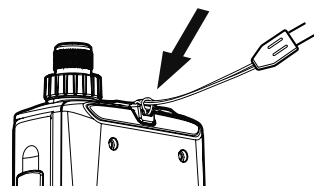

Nota:

- ◆ Se la cinghia è spessa e non passa attraverso i fori, installarla utilizzando i fori del gancio da cintura in dotazione.

INFORMAZIONI GENERALI

FUNZIONI DEI TASTI E DELLE MANOPOLE DI COMANDO

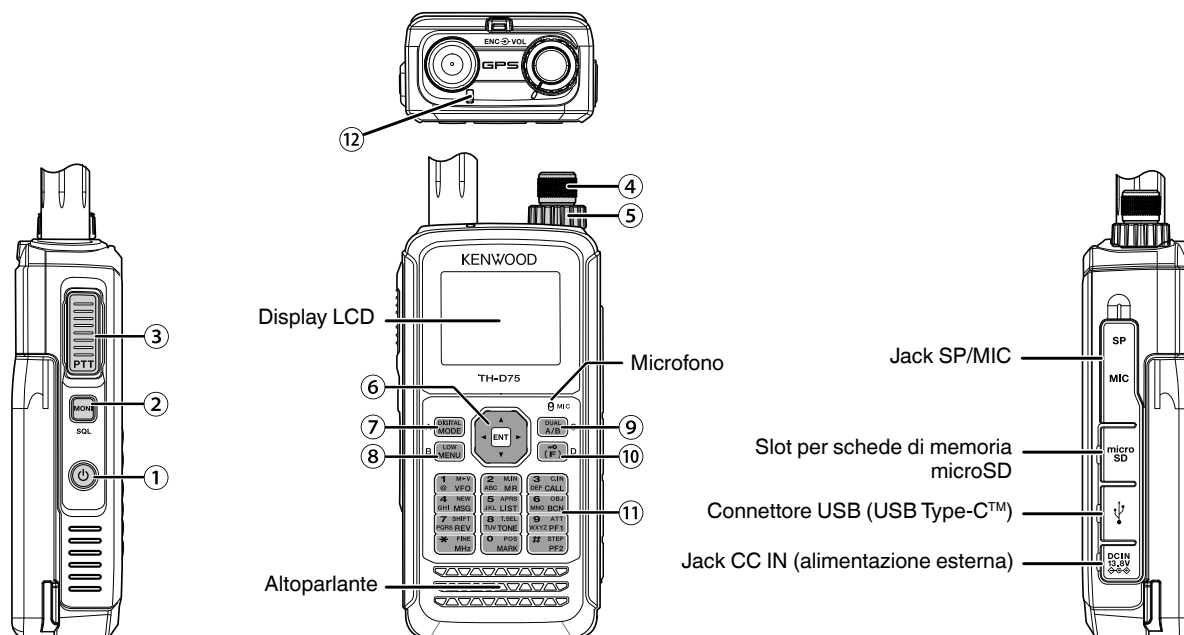

① [PWR]

Premere [PWR] (1s) per accendere e spegnere il ricetrasmittitore.

Premere [PWR] per accendere e spegnere la retroilluminazione quando il ricetrasmittitore è acceso.

La retroilluminazione si spegne quando il timer della retroilluminazione scade.

Quando la funzione di guida vocale non è impostata su spento, la voce annuncia gli stati di funzionamento del ricetrasmittitore.

Quando si preme [PWR] durante l'annuncio, la voce si arresta.

② [MONI]

Tenere premuto [MONI] per disattivare l'altoparlante in modo da monitorare i segnali.

Rilasciare [MONI] per tornare al funzionamento normale.

Premere [F], [MONI] per entrare in modalità di regolazione del livello di squelch.

③ [PTT]

Tenere premuto [PTT], quindi parlare nel microfono per trasmettere.

④ Comando [ENC]

Ruotare il comando [ENC] per selezionare una frequenza di funzionamento, un canale di memoria, una voce del menu, un valore di impostazione e per modificare la direzione di scansione, ecc.

⑤ Comando [VOL]

Ruotare il comando [VOL] per regolare il volume dell'altoparlante.

⑥ Tasto di scorrimento

[▲], [▼]

Premere [▲] o [▼] per selezionare una frequenza di funzionamento, un canale di memoria, una voce del menu, un valore di impostazione o per modificare la direzione di scansione, ecc.

Tenere premuto [▲] o [▼] per cambiare continuamente una frequenza di funzionamento, un canale di memoria, una voce del menu, il valore di impostazione, ecc.

[▶]

Premere e tenere premuto [▶] per selezionare una banda di frequenza in modalità VFO.

Premere [▶] per passare al passaggio successivo in varie modalità di impostazione.

[◀]

Premere e tenere premuto [◀] per selezionare una banda di frequenza in modalità VFO.

Premere [◀] per tornare al passaggio precedente in varie modalità di impostazione.

[ENT]

Premere [ENT] per entrare in modalità di inserimento diretto della frequenza in modalità VFO.

Premere [ENT] per completare il valore di impostazione e passare al passaggio successivo in modalità Menu o in varie modalità di impostazione.

⑦ [MODE]

Premere [MODE] per selezionare la modalità.

Premere [F], [MODE] in modalità DV o in modalità DR per entrare in modalità Menu delle funzioni digitali.

Questo tasto aziona la funzione visualizzata nella parte in basso a sinistra. (Fare riferimento a pagina 15).

⑧ [MENU]

Premere [MENU] per accedere alla modalità Menu.

Premere [F], [MENU] per passare in rassegna la potenza di uscita della trasmissione.

⑨ [A/B]

Premere [A/B] per selezionare la banda di funzionamento A o B.

Premere [F], [A/B] per passare dalla modalità Singola banda alla modalità Doppia banda.

Questo tasto aziona la funzione visualizzata nella parte in basso a destra. (Fare riferimento a pagina 15).

⑩ [F]

Premere [F] per entrare in modalità di selezione Funzione.

Premere [F] (1s) per attivare e disattivare la funzione Blocco dei tasti del ricetrasmittitore.

⑪ 12 Tastierino numerico

[VFO] (1)

Premere [VFO] per entrare in modalità VFO. Nel canale di Memoria o nel canale di CHIAMATA, premere [F], [VFO] per copiare il canale di memoria o il canale di chiamata corrente sul VFO (spostamento memoria).

[MR] (2)

Premere **[MR]** per entrare in modalità Canale di memoria.

Premere **[F]**, **[MR]** per passare alla schermata di memorizzazione del Canale di memoria.

[CALL] (3)

Premere **[CALL]** per selezionare il Canale di chiamata.

Premere **[F]**, **[CALL]** per salvare la frequenza di funzionamento attuale sul Canale di chiamata.

[MSG] (4)

Premere **[MSG]** per visualizzare l'elenco Messaggi APRS.

Premere **[F]**, **[MSG]** per entrare in modalità di immissione Nuovo messaggio.

[LIST] (5)

Premere **[LIST]** per visualizzare l'elenco Stazioni APRS.

- Ogni volta che si preme **[F]**, **[LIST]**, la modalità effettua un ciclo come segue: modalità APRS ON → modalità KISS ON → OFF.

[BCN] (6)

Premere **[BCN]** per trasmettere il radiofaro quando la modalità APRS è attiva.

Premere **[F]**, **[BCN]** per trasmettere l'Oggetto.

[REV] (7)

Premere **[REV]** per attivare o disattivare la funzione Reverse.

Premere **[F]**, **[REV]** per selezionare la direzione di spostamento.

[TONE] (8)

Premere **[TONE]** per attivare la funzione Tono.

- Ogni volta che si preme **[TONE]**, la funzione cambia come segue: Tone ON → CTCSS ON → DCS ON → Cross Tone ON → OFF.

Premere **[F]**, **[TONE]** per accedere a Frequenza tono, Frequenza CTCSS, Codice DCS o alla modalità di configurazione Tono incrociato.

Premere **[F]**, **[TONE] (1s)** per avviare Frequenza Tono, frequenza CTCSS o Scansione codice DCS.

[PF1] (9)

Premere **[PF1]** per attivare la sua funzione programmata.

Premere **[F]**, **[PF1]** per attivare o disattivare la funzione Attenuatore.

[MARK] (0)

Premere **[MARK]** per visualizzare l'elenco Memoria posizioni.

Premere **[MARK] (1s)** per accedere alla modalità di Registrazione punto Mark Way.

Premere **[F]**, **[MARK]** per visualizzare "My position".

[MHz] (✳)

Premere **[MHz]** per accedere alla modalità MHz.

Premere **[MHz] (1s)** per avviare la scansione MHz.

Premere **[F]**, **[MHz]** per accedere alla modalità funzione di sintonizzazione fine.

[PF2] (#)

Premere **[PF2]** per attivare la sua funzione programmata.

Premere **[F]**, **[PF2]** per accedere alla modalità di impostazione Aumento frequenza o alla modalità di impostazione Aumento frequenza fine.

⑫ **Indicatore ON AIR/ Busy**

L'indicatore è acceso in rosso durante la trasmissione e in verde durante la ricezione.

L'indicatore è acceso in blu durante la trasmissione in modalità terminale del riflettore.

DISPLAY

Visualizzazione frequenza



Indicatori funzioni varie

Indicatore	Descrizione
	Funziona come il misuratore S quando si riceve un segnale.
	Visualizza il livello di potenza selezionato durante la trasmissione.
PTT	Indica la banda di trasmissione.
EL	Appare quando si utilizza la potenza di uscita bassa economica.
L	Appare quando si utilizza la potenza di uscita bassa.
M	Appare quando si utilizza la potenza di uscita media.
H	Appare quando si utilizza la potenza di uscita alta.
FM	Appare quando ci si trova in modalità FM.
NFM	Appare quando ci si trova in modalità Narrow FM.
WFM	Appare quando ci si trova in modalità Wide FM.
AM	Appare quando ci si trova in modalità AM.
LSB	Appare quando ci si trova in modalità LSB.
USB	Appare quando ci si trova in modalità USB.
CW	Appare quando ci si trova in modalità CW.
DR	Appare in modalità Ripetitore digitale.
DV	Appare in modalità Voce digitale.
VA	Appare quando Avviso vocale è impostato su [On].
VAR	Appare quando Avviso vocale è impostato su [RX Only].
T	Appare quando la funzione Tono è impostata su ON.
CT	Appare quando la funzione CTCSS è impostata su ON.
DCS	Appare quando la funzione DCS è impostata su ON.
T/C	Appare quando la funzione Tono incrociato è impostata su "TONE/CTCSS".

Indicatore	Descrizione
D/C	Appare quando la funzione Tono incrociato è impostata su "DCS/CTCSS".
T/D	Appare quando la funzione Tono incrociato è impostata su "TONE/DCS".
D/O	Appare quando la funzione Tono incrociato è impostata su "DCS/OFF".
+	Appare quando la funzione Spostamento è impostata su più.
-	Appare quando la funzione Spostamento è impostata su meno.
	Appare quando la funzione Spostamento è impostata su -7,6 MHz. (Solo TH-D75E)
R	Appare quando la funzione Indietro è impostata su ON.
ATT	Appare quando la funzione Attenuatore è impostata su ON.
APRS 12	Appare quando la velocità di comunicazione a pacchetto in modalità APRS è impostata su 1200 bps.
APRS 96	Appare quando la velocità di comunicazione a pacchetto in modalità APRS è impostata su 9600 bps.
KISS 12	Appare quando la velocità di comunicazione a pacchetto in modalità KISS è impostata su 1200 bps.
KISS 96	Appare quando la velocità di comunicazione a pacchetto in modalità KISS è impostata su 9600 bps.
STA	Appare quando si è in stand-by (modalità Pacchetto).
BCON	Appare quando la funzione Radiofaro è impostata su ON.
OBJ	Appare quando la funzione Oggetto è impostata su ON.
	Appare quando la funzione GPS integrato è su ON e in fase di posizionamento.
	Appare quando la funzione GPS integrato è su ON e non si trova in fase di posizionamento.

Display modalità Menu



Area di visualizzazione TASTI GUIDA

Display D-STAR (modalità DV/DR)



Indicatore	Descrizione
	Appare quando la funzione Registro tracce GPS è su ON e la funzione GPS integrato è in fase di posizionamento.
	Appare quando la funzione Registro tracce GPS è su ON e la funzione GPS integrato non si trova in fase di posizionamento o in modalità Risparmio.
	Appare quando si riceve un messaggio.
	Appare durante la registrazione di una comunicazione.
	Appare quando la riproduzione di un messaggio vocale è in pausa.
	Appare quando la funzione Scansione prioritaria è impostata su ON.
	Appare quando la modalità radio FM è impostata su ON.
	La funzione Bluetooth® è impostata su ON.
	Collegato ad un dispositivo Bluetooth®.
	Appare quando la scheda di memoria microSD viene riconosciuta. Lampeggia quando una scheda di memoria microSD viene inserita o disinserita.
	Appare quando Avviso meteo è impostato su ON. Lampeggia quando viene rilevato un Avviso meteo. (Solo TH-D75A).
	Appare quando il blocco tasti è attivo.
	Indica il livello della batteria.
	Appare durante la ricarica della batteria.
	Indica il numero del gruppo di memoria.
	Indica il Canale meteo. (Solo TH-D75A).

Indicatore	Descrizione
	Appare quando la funzione Sblocco del canale memoria è attiva.
	Appare quando la funzione Sblocco del ripetitore è attiva.
GCS	Appare quando lo Squelch indicativo di chiamata è attivo.
DCS	Appare quando lo Squelch codice è attivo.
B	TX: appare se si verifica un'interruzione della comunicazione. RX: lampeggia quando si riceve una interruzione della comunicazione.
	Appare quando la funzione di risposta automatica è attiva.
	Appare durante la trasmissione GPS.
DATA	Appare in modalità di comunicazione dei dati. Lampeggia durante la ricezione veloce dei dati.
	Appare quando si verifica una perdita di pacchetti.
	Indica un ripetitore per la chiamata area locale.
	Indica un ripetitore per le chiamate all'interno della zona.
	Indica un ripetitore per la chiamata gateway.
TERM	Appare in modalità terminale del riflettore.

OPERAZIONI DI BASE

ACCENSIONE/ SPEGNIMENTO

Accensione

Premere [⏻] (1s).

Compare brevemente il messaggio di accensione e viene visualizzata la schermata della frequenza.



Spegnimento

Premere [⏻] (1s).

REGOLAZIONE DELL'OROLOGIO INTERNO

Quando la funzione GPS integrato è attiva (ON), l'anno, il mese, il giorno e l'orario vengono impostati automaticamente dalle informazioni ricevute dal satellite GPS. L'impostazione predefinita della funzione GPS integrata è [On]. Se non è possibile ricevere informazioni GPS, si possono inserire manualmente la data e l'ora.

1 Accedere al Menu n. 950.

Compare la schermata Data e Ora premendo [MENU], [PF1], [LIST], [MARK].



2 Impostare la data, l'ora e il fuso orario con [▲]/[▼] o il comando [ENC].

3 Premere [A/B].

La data, l'ora e il fuso orario vengono impostati.

4 Premere [MENU] per tornare alla schermata della frequenza.

REGOLAZIONE DEL VOLUME

Ruotare il comando [VOL] per aumentare il volume e in senso antiorario per diminuire il volume.

Quando non si sente alcun suono (lo squelch è chiuso), è possibile regolare il livello di rumore ruotando il comando [VOL] mentre si preme [MONI].

- Far riferimento a pagina 24 per l'impostazione del segnale acusti-co emesso durante l'azionamento dei tasti, ecc.

BILANCIAMENTO DEL VOLUME (BANDA A/B)

Questa funzione consente di regolare il bilanciamento del volume quando si utilizza il ricetrasmittitore con doppia banda.

1 Accedere al Menu n. 910.

Compare la schermata bilanciamento del volume premendo [MENU], [PF1], [VFO], [MARK].

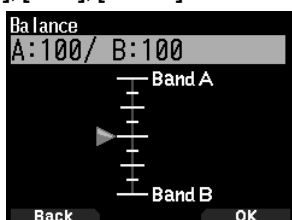

2 Modificare il bilanciamento con [▲]/[▼] o con il comando [ENC].

- Le bande A e B sono impostate sullo stesso livello di volume (MAX) come impostazione predefinita. Premendo [MODE] si ritorna alla schermata precedente senza modificare l'impostazione.

Quando si seleziona [Operation Band Only], il suono della banda di funzionamento viene emesso con priorità.

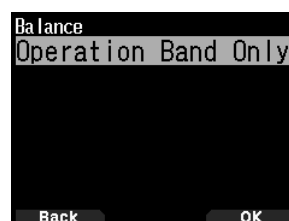

Esempi di impostazione

Quando utilizzato in combinazione con APRS:

Quando si utilizza la banda A per le chiamate vocali, utilizzare il ricetrasmittitore con il suono della banda B impostato ad un volume basso o disattivato.

Durante la scansione contemporanea di due onde:

Se [Operation Band Only] è impostato, una voce viene emessa solo per la banda di funzionamento quando la banda di funzionamento e quella di non funzionamento risultano occupate nello stesso tempo.

3 Premere [ENT] per impostare il bilanciamento del volume.

4 Premere [MENU] per tornare alla schermata della frequenza.

SELEZIONE DELLA MODALITÀ DOPPIA BANDA/ SINGOLA BANDA

Il ricetrasmittitore può essere impostato tra funzionamento a doppia banda e funzionamento a singola banda.

1 Premere [F], [A/B].

- Ogni volta che si preme [F], [A/B], il ricetrasmittitore passa ciclicamente tra le modalità Singola banda e Doppia banda.

Modalità doppia banda



Modalità singola banda

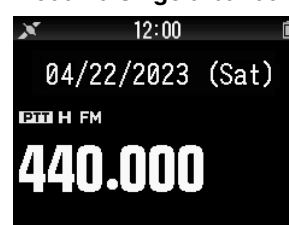

SELEZIONE DI UNA BANDA DI FUNZIONAMENTO

È possibile selezionare una banda A o B come banda di funzionamento per modificare la frequenza o per impostare varie operazioni, ecc.

1 Premere [A/B] per selezionare la banda di funzionamento A o B.

Doppia banda A



Doppia banda B

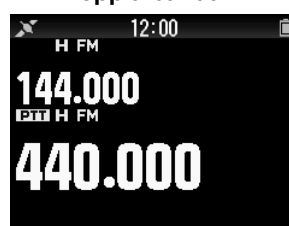

Singola banda A

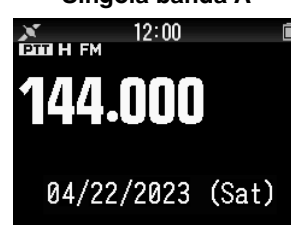

Singola banda B



SELEZIONE DI UNA BANDA DI FREQUENZA

Si possono modificare le bande di frequenza per le bande A e B.

1 Premere [**◀/▶**] (1s).

- Ogni volta che si preme [**◀/▶**] (1s), si passa ciclicamente alla banda di frequenza successiva.

Banda A: 144 ⇄ 220 ⇄ 430 ⇄ 144 (MHz).

Banda B: 430 ⇄ UHF(470-524) ⇄ LF/MF(AMBC) ⇄

HF ⇄ 50 ⇄ FMBC ⇄ 118 ⇄ 144 ⇄

VHF(174-216) ⇄ 200/300 ⇄ 430 (MHz).

Nota:

- La banda 220 MHz nella Banda A è utilizzata solo dal TH-D75A.

Intervalli di frequenza:

- 118 MHz: Banda B 108 ~ 136 MHz
- 144 MHz: 136 ~ 174 MHz
- VHF: 174 ~ 216 MHz (TH-D75A)
174 ~ 230 MHz (TH-D75E)
- 220 MHz: 216 ~ 260 MHz (TH-D75A solamente)
- 200/300 MHz: Banda B 216 ~ 410 MHz (TH-D75A)
230 ~ 410 MHz (TH-D75E)
- 430 MHz: 410 ~ 470 MHz
- UHF: 470 ~ 524 MHz
- LF/MF(AMBC): 0,1 ~ 1,71 MHz
- HF: 1,71 ~ 29,7 MHz
- 50: 29,7 ~ 76 MHz
- FMBC: 76 ~ 108 MHz

SELEZIONE DELLA MODALITÀ DI DEMODULAZIONE

È possibile selezionare la modalità di demodulazione.

- Premere [**A/B**] per selezionare una banda di funzionamento.
- Premere [**MODE**] per selezionare una modalità di demodulazione.

- Ciascuna pressione cambia la modalità di demodulazione come segue.

Banda A: FM/NFM → DR (DV) → (ritorna a FM/NFM)

Banda B: FM/NFM → DR (DV) → AM → LSB → USB → CW
→ (ritorna a FM/NFM)

Nota:

- La commutazione tra le modalità DR e DV non è possibile con il pulsante [**MODE**]. (Fare riferimento a "Menu delle funzioni digitali").
- La commutazione tra le modalità FM e NFM non è possibile con il pulsante [**MODE**]. (Fare riferimento a pagina 16).

SELEZIONE DI UNA FREQUENZA

Ci sono 3 modalità di funzionamento disponibili tra cui scegliere: modalità VFO, modalità Memoria canale e modalità Canale di chiamata.

Modalità VFO

La modalità VFO consente di modificare manualmente la frequenza di funzionamento.

- Premere [**VFO**] per accedere alla modalità VFO.
- Ruotare il comando [**ENC**] per selezionare la frequenza di funzionamento desiderata.
 - Si può anche selezionare una frequenza utilizzando i tasti [**▲**]/[**▼**].
 - Gli incrementi di frequenza predefiniti per il comando [**ENC**] variano in funzione del modello e della banda di frequenza di funzionamento:

Modello	144 MHz	220 MHz	430 MHz
TH-D75A	5 kHz	20 kHz	25 kHz
TH-D75E	12,5 kHz	-	25 kHz

Nota:

- La banda 220 MHz è utilizzata solo dal TH-D75A.

Incremento MHz

Per regolare la frequenza su un livello maggiore, premere [**MHz**] per entrare in modalità MHz, quindi ruotare il comando [**ENC**] o utilizzare i tasti [**▲**]/[**▼**] per regolare la frequenza in incrementi di 1 MHz. Premere nuovamente [**MHz**] per uscire dalla modalità MHz e regolare la frequenza utilizzando gli incrementi di frequenza normali.

Immissione diretta della frequenza

Se la frequenza di funzionamento desiderata è molto lontana dalla frequenza attuale, il modo più rapido per modificare la frequenza è l'uso del tastierino numerico.

- Premere [**ENT**].
Compare il display per l'immissione diretta della frequenza.
- Premere i tasti numerici ([**0**] ~ [**9**]) per immettere la frequenza desiderata.
- Per impostare la frequenza immessa, premere 6 cifre.
 - Premendo [**ENT**] prima di aver digitato tutte le cifre si impostano le cifre rimanenti su 0.

Modalità Canale di memoria

La modalità Canale di memoria consente di selezionare rapidamente le frequenze più utilizzate e i dati correlati che sono stati salvati nel canale di memoria.

- Premere [**MR**] per accedere alla modalità Canale di memoria.
Il numero del Canale di memoria viene visualizzato sul display.
- Ruotare il comando [**ENC**] per selezionare il Canale di memoria desiderato.

Modalità Canale di chiamata

La modalità Canale di chiamata consente di selezionare rapidamente un canale predefinito per effettuare subito una chiamata su quella frequenza. Il Canale di chiamata può essere facilmente utilizzato come canale di emergenza all'interno del proprio gruppo.

- Premere [**CALL**] per accedere alla modalità Canale di chiamata.
"C" compare sul display.
- Premere nuovamente [**CALL**] e il ricetrasmittitore torna alla frequenza precedente.
 - Le impostazioni predefinite sono le seguenti.

TH-D75A

Banda (modalità)	Canale di chiamata	Nome memoria
VHF (ad eccezione della modalità DV/DR)	146,520 MHz (FM)	Chiamata VHF (FM)
VHF (modalità DV/DR)	144,000 MHz (DV)	Chiamata VHF (DV)
220 MHz (ad eccezione della modalità DV/DR)	223,500 MHz (FM)	Chiamata 220M (FM)
220 MHz (modalità DV/DR)	223,000 MHz (DV)	Chiamata 220M (DV)
UHF (ad eccezione della modalità DV/DR)	446,000 MHz (FM)	Chiamata UHF (FM)
UHF (modalità DV/DR)	440,000 MHz (DV)	Chiamata UHF (DV)

TH-D75E

Banda	Canale di chiamata	Nome memoria
VHF (ad eccezione della modalità DV/DR)	145,500 MHz (FM)	Chiamata VHF (FM)
VHF (modalità DV/DR)	144,8125MHz (DV)	Chiamata VHF (DV)
UHF (ad eccezione della modalità DV/DR)	433,500 MHz (FM)	Chiamata UHF (FM)
UHF (modalità DV/DR)	433,6125MHz (DV)	Chiamata UHF (DV)

REGOLAZIONE DELLO SQUELCH

Lo squelch viene utilizzato per disattivare l'altoparlante quando non sono presenti segnali. Con il livello di squelch impostato correttamente, è possibile udire il suono solo quando viene ricevuto un segnale. Più alto è il livello di squelch selezionato, più forte deve essere il segnale per poter udire l'audio. Il livello di squelch può essere impostato separatamente per le bande A e B.

1 Premere [F], [MONI].

Il livello di squelch compare sul display.



2 Premere [▲]/[▼] o ruotare il comando [ENC] della banda selezionata, quando non sono presenti segnali, e selezionare il livello di squelch in corrispondenza del quale il disturbo di sottofondo è appena eliminato.

3 Premere [ENT].

Il livello di squelch viene impostato.

TRASMISSIONE

1 Selezionare la banda desiderata e la frequenza/il canale.

2 Tenere premuto [PTT], quindi parlare nel microfono per trasmettere.

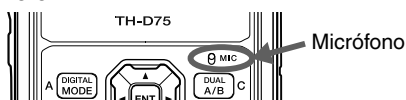

3 Quando si è finito di parlare, rilasciare il [PTT].

Selezione di una potenza di uscita

La selezione di una potenza di trasmissione inferiore rappresenta il metodo migliore per ridurre il consumo della batteria, se la comunicazione è ancora affidabile.

Premere [F], [MENU] per selezionare una potenza alta (H), media (M), bassa (L) o bassa economica (EL).

Pacco batteria	Modalità	Potenza
KNB-75LA	H	Circa 5 W
	M	Circa 2 W
	L	Circa 0,5 W
	EL	Circa 0,05 W

Nota:

- ◆ È possibile programmare impostazioni di potenza differenti per le bande A e B.
- ◆ Non è possibile modificare la potenza di uscita in trasmissione.
- ◆ Non è possibile impostare la potenza di uscita in ciascuna banda di frequenza.
- ◆ Fare riferimento al manuale di istruzioni (Manuale utente) quando si utilizza una fonte di alimentazione esterna o batterie alcaline.

CONTROLLO

Quando si è in ricezione mentre la funzione di squelch è attiva, i segnali deboli potrebbero diventare intermittenti.

1 Premere e tenere premuto [MONI].

- L'altoparlante viene disattivato e si possono monitorare i segnali.

2 Rilasciare [MONI] per tornare la funzionamento normale.

MODALITÀ DI SELEZIONE FUNZIONE

Premere [F] per entrare in modalità di selezione Funzione.

Premere nuovamente [F] per tornare alla schermata precedente.

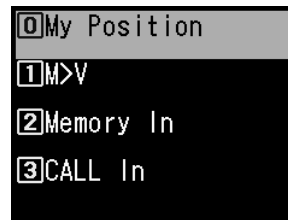

Premendo ciascun tasto dalla modalità di Selezione funzione si esegue il funzionamento della seconda funzione assegnata a ciascun tasto.

La funzione di ogni tasto può variare a seconda della modalità impostata quando si preme [F] (fare riferimento alla tabella seguente).

Tasto	Seconda funzione	Osservazioni
[MARK] (0)	La mia posizione	GPS integrato è attivo.
[VFO] (1)	Spostamento di memoria	Solo in modalità Memoria o modalità Chiamata
[MR] (2)	Registrazione Canale di memoria	
[CALL] (3)	Registrazione Canale di chiamata	
[MSG] (4)	Creazione del messaggio APRS	
[LIST] (5)	Commutazione modalità APRS/ KISS	
[BCN] (6)	Pacchetto oggetto	Solo in modalità APRS
[REV] (7)	Spostamento	
[TONE] (8)	Frequenza tono	
[PF1] (9)	Attenuatore	
[MHz] (*)	Modalità fine	
[PF2] (#)	Incremento frequenza	
[MODE]	Menu delle funzioni digitali	Solo in modalità DV/DR
[MENU]	Potenza di trasmissione	
[A/B]	Commutazione doppia o singola banda	
[F]	Termine della modalità di Selezione funzione	
[MONI]	Impostazione squelch	

Nota:

- ◆ La frequenza tono cambia alle seguenti voci di impostazione a seconda delle condizioni del ricetrasmittitore.
Tono OFF: non valido
Tone ON: frequenza tono
CTCSS ON: frequenza CTCSS
DCS ON: frequenza DCS
Cross Tone ON: combinazione tono incrociato

MODALITÀ MENU

Molte funzioni su questo ricetrasmittitore vengono selezionate o configurate attraverso il Menu al posto dei comandi fisici.

ACCESSO AL MENU

Esempio: impostazione del tempo per [Battery Saver] del Menu n. 920.

1 Premere [MENU].

Il ricetrasmittitore entra in modalità Menu. L'icona attualmente selezionata dal cursore viene evidenziata, quindi il nome dell'articolo viene visualizzato nella parte inferiore della schermata. (Esempio: TX/RX)

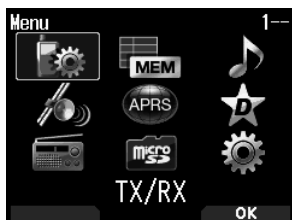

Immissione diretta di un numero di menu (accesso diretto)

È anche possibile inserire direttamente un numero di Menu utilizzando i tasti numerici da questa schermata.

Premere [PF1], [MR], [MARK] per il Menu n. 920. In tal caso, si può passare alla fase 4.

2 Selezionare [Configuration] con [▲]/[▼] o il comando [ENC] e premere [A/B].



3 Selezionare [Battery] con [▲]/[▼] o il comando [ENC] e premere [A/B].

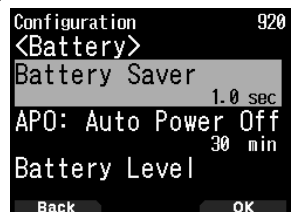

4 Selezionare [Battery Saver] con [▲]/[▼] o il comando [ENC] e premere [A/B].

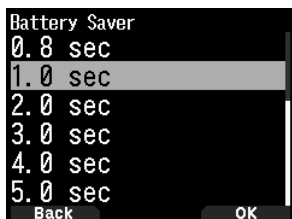

5 Selezionare un valore di impostazione con [▲]/[▼] o con il comando [ENC] e premere [A/B] per impostare il valore.

6 Premere [MENU].

La modalità Menu termina e viene visualizzata la schermata della frequenza. Per le operazioni successive del Menu, i passaggi da 1 a 4 saranno indicati come "Accedere al menu n. XXX".

Nota:

- ◆ Premendo [PTT] durante ciascuna operazione termina la modalità Menu senza confermare l'impostazione.
- ◆ Premendo [MODE] durante ciascuna operazione si torna alla schermata precedente. Inoltre, premendo [MODE] durante il passaggio 4 si elimina il nuovo valore di impostazione e si ritorna alla precedente operazione.
- ◆ Premendo [MENU] nella scansione si annulla la scansione.

Funzioni dei tasti del software

I tasti del software ([Back], [OK], ecc.) vengono visualizzati nell'area della guida tasti di varie schermate di impostazione e altre schermate. Per selezionare o utilizzare le funzioni visualizzate, premere i tasti corrispondenti.

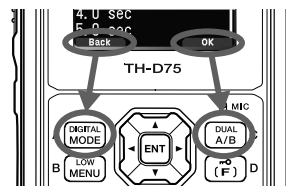

Esempio:

[Back] → Premere [MODE]: ritorna alla schermata precedente senza confermare l'impostazione visualizzata.

[OK] → Premere [A/B]: passa alla schermata successiva.

IMMISSIONE CARATTERI

Nelle schermate che richiedono l'immissione di testo, come la schermata per l'inserimento di un nome memoria o un messaggio di accensione, ci sono due metodi per immettere il testo. Uno è quello di inserire il testo utilizzando i tasti numerici nello stesso modo di un telefono cellulare e l'altro è quello di inserire il testo selezionando i caratteri uno ad uno con il tasto di scorrimento o il comando [ENC].

Immissione di caratteri con il tastierino numerico

1 Inserire il testo con i tasti da [0] a [9], [*], [#] e [ENT].

- La singola pressione di un tasto cambia il carattere che può essere inserito.
- Per immettere un altro carattere assegnato allo stesso tasto, spostare il cursore sulla posizione successiva con [▶] ([◀] sposta il cursore alla posizione precedente) e immettere il carattere successivo.
- La pressione di [A/B] cancella un carattere. Il carattere alla posizione del cursore viene cancellato. L'operazione backspace viene eseguita quando c'è uno spazio vuoto.
- La pressione di [◀]/[▶] sposta il cursore.

Esempio: immissione del messaggio di accensione (Menu n. 903)



- La pressione di [MODE] cambia la modalità di inserimento dei caratteri.
- La pressione di [A/B] cancella il testo.

2 Premere [▶].

Il cursore si sposta verso destra. Se si immettono 16 caratteri, questa operazione conferma i caratteri e termina l'immissione del testo.

3 Premere [ENT].

Il testo viene confermato e l'immissione del testo termina.

MODALITÀ MENU

Inserimento di testo con il tasto di scorrimento o [ENC]

- 1 Visualizzare il carattere con [▲]/[▼] o il comando [ENC].
- 2 Premere [▶].
Il carattere o il simbolo viene immesso e il cursore si sposta verso destra.
La pressione di [A/B] cancella il carattere selezionato dal cursore. Se viene premuto quando non vi è alcun carattere selezionato dal cursore, il cursore si sposta verso sinistra.

Spostamento automatico cursore

Questa funzione fornisce assistenza per l'inserimento di testo utilizzando i tasti numerici. È utile usare questa funzione quando si inseriscono consecutivamente caratteri con lo stesso tasto poiché sposta automaticamente il cursore a destra dopo che un tempo prestabilito è passato.

È possibile impostare questo tempo fino a quando il cursore viene spostato sul tempo desiderato.

- 1 Accedere al Menu n. 945.
Selezionare [Off], [1.0], [1.5] o [2.0] secondes.
- 2 Premere [ENT].

CONFIGURAZIONE MENU

N.	Display	Descrizione	Valori di impostazione
TX/RX - RX			
100	Programmable VFO	Impostazione VFO programmabile (Solo Banda A)	Varia con la banda di frequenza selezionata
101	Beat Shift	Spostamento frequenza di battimento	Type 1 - Type 8
102	USB Out Select	Selezione uscita USB	AF/ IF/ Detect
103	FM Narrow	FM narrow	Off/ On
104	MW/ SW Antenna	Antenna MW/ SW	ATT connector / Bar Antenna
105	WX Alert	Avviso meteo	Off/ On (Solo TH-D75A)
TX/RX - TX			
110	TX Inhibit	Inibizione TX	Off/ On
111	Time-out Timer	Temporizzatore di time-out	0.5/ 1.0/ 1.5/ 2.0/ 2.5/ 3.0/ 3.5/ 4.0/ 4.5/ 5.0/ 10.0 [min]
112	Mic. Sensitivity	Sensibilità microfono	Low/ Medium/ High
TX/RX - RX Filter			
120	SSB High Cut	Alta frequenza di taglio SSB	2.2/ 2.4 / 2.6/ 2.8/ 3.0 [kHz]
121	CW Width	Larghezza di banda CW	0.3/ 0.5/ 1.0 / 1.5/ 2.0 [kHz]
122	AM High Cut	Alta frequenza di taglio AM	3.0/ 4.5/ 6.0 / 7.5 [kHz]
TX/RX - Scan			
130	Resume	Metodo di ripresa	Time/ Carrier/ Seek
131	Resume (Digital)	Metodo di ripresa (digitale)	Time/ Carrier/ Seek
132	Time Restart	Tempo di riavvio tempo di funzionamento	1 - 5 - 10 [sec]
133	Carrier Restart	Tempo di riavvio funzionamento portante	1 - 2 - 10 [sec]
134	Priority Scan	Scansione prioritaria	Off/ On
135	Scan Auto Backlight	Retroilluminazione scansione automatica	Off/ On
136	Auto Weather Scan	Scansione canale meteo automatica	Off/ On (Solo TH-D75A)
TX/RX - Repeater			
140	Offset Frequency	Frequenza di offset	Varia con la banda di frequenza selezionata
141	Auto Offset	Offset ripetitore automatico	Off/ On
142	CALL Key	Funzione tasto CALL	CALL (TH-D75A)/ 1750Hz (TH-D75E)
143	1750Hz TX Hold	Attesa 1750 Hz TX	Off/ On
TX/RX - VOX			
150	VOX	VOX on/ off	Off/ On
151	Gain	Livello di guadagno VOX	0 - 4 - 9
152	Delay	Tempo di ritardo VOX	250/ 500 / 750/ 1000/ 1500/ 2000/ 3000 [ms]
153	TX on Busy	VOX su occupato	Off/ On
TX/RX - DTMF			
160	Encode Speed	Velocità di codifica	50/ 100 / 150 [ms]
161	Pause Time	Tempo di pausa	100/ 250/ 500 / 750/ 1000/ 1500/ 2000 [ms]
162	TX Hold	Attesa TX	Off/ On
163	DTMF Memory	Memoria DTMF	Fino a 10 canali per il canale di memoria DTMF Fino a 16 caratteri per il nome della memoria DTMF Fino a 16 cifre per il codice di memoria DTMF
164	EchoLink Memory	Memoria EchoLink	Fino a 10 canali per il canale di memoria EchoLink Fino a 8 caratteri per il nome della memoria EchoLink Fino a 8 cifre per un codice canale

N.	Display	Descrizione	Valori di impostazione
TX/RX - CW			
170	Pitch Frequency	Frequenza tono	400 - 800 - 1000 [Hz]
171	Reverse	Indietro	Normal/ Reverse
TX/RX - Others			
180	QSO Log	Registro QSO	Stop/ Start
181	LED Control	Controllo LED	RX: selezionare FM Radio: deselezionare
Memory - Memory Channel			
200	View List	Elenco dei canali di memoria	-
201	Group Name	Inserimento del nome gruppo di memoria	Fino a 16 caratteri
202	Recall Method	Metodo di richiamo del canale di memoria	All Bands/ Current Band
203	Group Link	Registrazione link gruppo di memoria	Registrazione fino a 30 collegamenti di gruppi di memoria
204	CALL Ch List	Elenco dei canali CALL	-
Memory - Repeater List			
210	View List	Elenco ripetitori	-
Memory - Callsign List			
220	View List	Elenco indicativi di chiamata	-
Memory - Hotspot List			
230	View List	Elenco hotspot	-
Audio File - Recording File			
300	View List	Elenco dei file di registrazione	-
301	Recording	Registrazione	Stop/ Start
302	Recording Band	Banda di registrazione	A Band/ B Band
Audio File - Voice Message			
310	View List	Elenco messaggi vocali	-
311	TX Monitor	Monitor TX	Off / On
312	Digital Auto Reply	Risposta automatica digitale	Off/ Voice Message 1 - Voice Message 4
GPS - Basic Settings			
400	Built-in GPS	GPS integrato	Off/ On
401	My Position	La mia posizione	My Position 1 - 5/ GPS
402	Position Ambiguity	Modalità ambiguità posizione	Off/ 1-Digit - 4-Digit
403	Operating Mode	Modalità di funzionamento del GPS integrato	Normal/ GPS Receiver
404	Battery Saver	Tempo di risparmio carica batteria	Off/ 1min/ 2min/ 4min/ 8min/ Auto
405	PC Output	Uscita dati GPS al PC	Off/ On
406	Sentence	Frase	\$GPGGA/ \$GPGLL/ \$GPGSA / \$GPGSV/ \$GPRMC/ \$GPVTG
GPS - Track Log			
410	Track Log	Registrazione del registro tracce	Off/ On
411	Clear Track Log	Cancella registro tracce	-
412	Record Method	Metodo di registrazione	Time/ Distance/ Beacon
413	Interval	Tempo di intervallo	2 - 10 - 1800 [sec]
414	Distance	Distanza	0.01 - 9.99 [mile, km, nm]
APRS - Basic Settings			
500	My Callsign	Inserimento indicativo di chiamata	Fino a 9 caratteri
501	Icon	Icona	Person/ Bicycle/ Motorcycle, ecc. (totale 68 icone)
502	Position Comment	Commento posizione	Off Duty/ Enroute/ In Service/ Returning/ Committed/ Special/ PRIORITY/ CUSTOM0 ~ CUSTOM6/ EMERGENCY!
503	Status Text	Testo di stato	Status text: 1 - 5 TX Rate: Off/ 1/1 - 1/4 - 1/8 Fino a 42 caratteri
504	Packet Path	Tipo percorso pacchetto	Type: New-N/ Relay/ Region/ Others1-Others3, WIDE1-1: Off/On, RELAY: Off/On, ABBR: fino a 5 caratteri, Total Hops: 0 - 1 - 7, Path: fino a 79 caratteri
505	Data Speed	Velocità di comunicazione dati	1200bps/ 9600bps
506	Data Band	Tipo di banda dati interna	A Band/ B Band
507	DCD Sense	Tipo di rilevamento DCD	Busy/ Detect Data/ Off (Ignore)
508	TX Delay	Tempo di ritardo TX	100/ 150/ 200/ 300/ 400/ 500/ 750/ 1000 [ms]
509	APRS Lock	Blocco APRS	Frequency/ PTT/ APRS Key: tutti non selezionati

MODALITÀ MENU

N.	Display	Descrizione	Valori di impostazione
APRS - Beacon TX Control			
510	Method	Metodo	Manual/ PTT/ Auto / SmartBeaconing
511	Initial Interval	Tempo di intervallo iniziale	0.2/ 0.5/ 1/ 2/ 3/ 5/ 10/ 20/ 30/ 60 [min]
512	Decay Algorithm	Algoritmo decay	Off/ On
513	Prop. Pathing	Prop. Pathing	Off/ On
514	Speed	Velocità	Off/ On
515	Altitude	Altitudine	Off / On
516	Object	Impostazione oggetto/ voce	Name: fino a 9 caratteri, Type: Live Object / Killed Object/ Live Item/ Killed Item, Method: Off/ Temp. / Auto(15 min)/ Auto(30 min)/ Auto(60 min), N(S): Latitudine, E(W): Longitudine, Icona (totale 68 tipi): Eyeball / Portable (Tent)/ HAM store, ecc., Comment: fino a 42 caratteri
APRS - QSY Information			
520	QSY Info. in Status	Informazioni QSY in stato	Off / On
521	Tone/Narrow	Tono/ Stretto	Off / On
522	Shift/Offset	Spostamento/ Offset	Off / On
523	QSY Limit Distance	Distanza limite QSY	Off / 10/ 20 ... 2490/ 2500 [mile, km, nm]
APRS - SmartBeaconing			
530	Low/High Speed	Impostazioni velocità bassa/ alta	Low Speed: 2 - 5 - 30 [mile/h, km/h, knots] High Speed: 2 - 70 - 90 [mile/h, km/h, knots]
531	Slow Rate	Tempo di intervallo trasmissione a bassa velocità	1 - 30 - 100 [min]
532	Fast Rate	Tempo di intervallo trasmissione ad alta velocità	10 - 120 - 180 [sec]
533	Turn Angle	Modifica direzione di guida, impostazione valore minimo	5 deg - 28 deg - 90 deg
534	Turn Slope	Modifica direzione di guida, impostazione valore aggiuntivo	1 (10deg/speed) - 26 (10deg/speed) - 255 (10deg/speed)
535	Turn Time	Ritardo di tempo minimo tra ciascuna trasmissione radiofaro	5 - 60 - 180 [sec]
APRS - Waypoint			
540	Format	Formato waypoint	NMEA / MAGELLAN/ KENWOOD
541	Length	Lunghezza nome waypoint	6-Char / 7-Char/ 8-Char/ 9-Char
542	Output	Tipo di uscita waypoint	All / Local/ Filtered
APRS - Packet Filter			
550	Position Limit	Limite posizione	Off / 10/ 20 ... 2490/ 2500 [mile/h, km/h, knots]
551	Filter Type	Tipo filtro	Weather / Digipeater/ Mobile/ Object / NAVITRA/ 1-WAY/ Others
APRS - Message			
560	User Phrases	Frase utente	Fino a 32 caratteri x 8 frasi
561	Auto Reply	Messaggio di risposta automatico	Off / On
562	Reply To	Rispondi a	Fino a 9 caratteri
563	Reply Delay Time	Tempo di ritardo risposta	0/ 10 / 20/ 30/ 60 [sec]
564	Reply Message Text	Inserimento testo del messaggio di risposta	Fino a 50 caratteri
APRS - Notification			
570	RX Beep	Segnale acustico RX	Off/ Message Only/ Mine/ All New/ All
571	TX Beep	Segnale acustico TX	Off/ On
572	Special Call	Chiamata speciale	Fino a 9 caratteri
573	Display Area	Area di visualizzazione	Entire Always / Entire Display/ One Line
574	Interrupt Time	Tempo di interruzione	3/ 5/ 10 / 20/ 30/ 60/ infinite [sec]
575	APRS Voice	Voce APRS	Off / On
APRS - Digipeat			
580	Digipeat(MyCall)	Funzione Digipeat	Off / On
581	Uicheck	Tempo di controllo UI	1 - 28 - 250 [sec]
582	Uidigipeat	Uidigipeat	Off / On
583	Uldigi Aliases	Stringa di testo degli alias di Uldigipeat	Fino a 9 caratteri x 4
584	Ulflood	Ulflood	Off / On
585	Ulflood Alias	Stringa di testo degli alias Ulflood	Fino a 5 caratteri
586	UlfloodSubstitution	Sostituzione Ulflood	First / ID/ NOID
587	Ultrace	Ultrace	Off / On
588	Ultrace Alias	Stringa di testo degli alias Ultrace	Fino a 5 caratteri

N.	Display	Descrizione	Valori di impostazione
APRS - Others			
590	PC Output	Tipo di uscita PC	Off/ Raw Packets/ Waypoints
591	Network	Tipo di rete	APRS[APK005]/ Altnet
592	Voice Alert	Tipo di avviso vocale	Off/ On/ RX Only
593	VA Frequency	Tipo di frequenza VA	67.0 - 100.0 - 254.1 Hz
594	Message Group Code	Codice gruppo messaggi	Fino a 9 caratteri x 6 codici (ALL,QST,CQ,KWD)
595	Bulletin Group Code	Codice gruppo bollettino	Fino a 5 caratteri x 6 codici
Digital - RX History			
600	View History	Visualizza cronologia	-
Digital - TX/RX			
610	My Callsign	Inserimento indicativo di chiamata	Fino a 8 caratteri + fino a 4 caratteri
611	TX Message	Messaggio TX	Off/ 1/ 2/ 3/ 4/ 5
612	Direct Reply	Risposta diretta	Off/ On
613	Auto Reply Timing	Tempo di risposta automatica	Immediate/ 5/ 10/ 20/ 30/ 60 [sec]
614	Data TX End Timing	Tempo termine dati TX	Off/ 0.5/ 1/ 1.5/ 2 [sec]
615	EMR Volume Level	Livello del volume EMR	1 - 25 - 50
616	RX AFC	RX AFC	Off/ On
617	FM Auto Det. on DV	Rilevatore automatico FM su DV	Off/ On
618	Data Frame Output	Uscita dati telaio	All/ Related to DSQL/ DATA Mode
619	Break Call	Pausa chiamata	Off/ On
Digital - Digital Squelch			
620	Select Type	Seleziona tipo	Off/ Code Squelch/ Callsign Squelch
621	Digital Code	Codice digitale	00 - 99
Digital - GPS Data TX			
630	GPS Info. in Frame	Informazioni GPS nel telaio	Off/ On
631	Sentence	Frase	\$GPGGA/ \$GPGLL/ \$GPGSA/ \$GPGSV/ \$GPRMC/ \$GPVTG/ APRS Sentence
632	Auto TX	Auto TX	Off/ 0.2/ 0.5/ 1/ 2/ 3/ 5/ 10/ 20/ 30/ 60 [min]
Digital - RX Notification			
640	Display Method	Metodo di visualizzazione	Off/ All/ Related to DQSL/ My Station Only
641	Single Display Size	Display singolo	Half Display/ Entire Display
642	Dual Display Size	Display doppio	Half Display/ Entire Display
643	Display Hold Time	Tempo di attesa del display	0 / 3/ 5/ 10/ 20/ 30 / 60/ Infinite [sec]
644	Callsign Announce	Annuncio indicativo di chiamata	Off/ Kerchunk/ Except Kerchunk/ My Station Only/ All
645	Standby Beep	Standby segnale acustico	Off/ On
Digital - DV Gateway			
650	DV Gateway Mode	Funzionamento in modalità terminale (riflettore)	Off/ Reflector TERM Mode
651	My Callsign	Il mio indicativo di chiamata	Indicativo di chiamata di massimo 8 caratteri + 6 schemi di un codice di identificazione di massimo 4 caratteri
652	RPT1	RPT1 (indicativo di chiamata ripetitore di accesso)	Fino a 8 caratteri
653	RPT2	RPT2 (indicativo di chiamata ripetitore di collegamento)	Fino a 8 caratteri
654	Device Information	Nome dispositivo	Fino a 16 caratteri
FM Broadcasting - Basic Settings			
700	FM Radio Mode	Modalità radio FM	Off/ On
701	Auto Mute RET. Time	Tempo di risposta disattivazione audio automatica	1 - 3 - 10 [sec]
FM Broadcasting - Memory			
710	FM Radio List	Elenco radio FM	-
SD Card - Export			
800	Config Data	Dati di configurazione	-
801	Config Data + V.Msg	Dati di configurazione + messaggio vocale	-
802	Repeater List Only	Solo elenco ripetitori	-
803	Callsign List Only	Solo elenco indicativi di chiamata	-

MODALITÀ MENU

N.	Display	Descrizione	Valori di impostazione
SD Card - Import			
810	Config Data	Dati di configurazione	-
811	Config Data + V.Msg	Dati di configurazione + messaggio vocale	-
812	Repeater List Only	Solo elenco ripetitori	-
813	Callsign List Only	Solo elenco indicativi di chiamata	-
SD Card - Unmount			
820	Execute	Smontare	-
SD Card - Format			
830	Execute	Esecuzione formato	-
SD Card - Memory Size			
840	View	Capacità libera	-
Configuration - Display			
900	Backlight Control	Controllo retroilluminazione	Auto/ Auto (DC-IN) / Manual/ On
901	Backlight Timer	Timer retroilluminazione	3 - 10 - 60 [sec]
902	LCD Brightness	Luminosità LCD	High / Medium/ Low
903	Power-on Message	Immissione del messaggio di accensione	Fino a 16 caratteri
904	Single Band Display	Display a singola banda	Off/ GPS(Altitude) / GPS(GS)/ Date / Demodulation Mode
905	Meter Type	Tipo di contatore	Type 1 / Type 2/ Type 3
906	Background Color	Selezionare colore di sfondo	Black / White
907	Info. Backlight	Retroilluminazione di informazione	Off/ LCD/ LCD+Key
Configuration - Audio			
910	Balance	Bilanciamento audio	A:100/ B:0, A:100/ B:25, A:100/ B:50, A:100/ B:75, A:100/ B:100 , A:75/ B:100, A:50/ B:100, A:25/ B:100, A:0/B:100, Operation Band Only
911	TX/RX EQ	TX/RX EQ	RX EQ/ TX EQ(FM, NFM)/ TX EQ(DV)
912	TX EQ Level	Livello TX EQ	-9 - 0 - +3 [dB]
913	RX EQ Level	Livello RX EQ	-9 - 0 - +9 [dB]
914	Beep	Segnale acustico	Off/ On
915	Beep Volume	Volume segnale acustico	Volume Link / Level 1 - Level 7
916	Voice Guidance	Guida vocale	Off / Manual/ Auto1/ Auto2
917	Voice Guidance Vol.	Vol. guida vocale	Volume Link / Level 1 - Level 7
918	VoiceGuidanceSpeed	Velocità guida vocale	Speed 1 - Speed 4
919	Callsign Readout	Lettura indicativo di chiamata	Standard / Full Phonetics/ Suffix Phonetics
91A	USB Audio Out. Lvl.	Livello uscita audio USB	Level 1 - Level 5 - Level 7
Configuration - Battery			
920	Battery Saver	Risparmio carica batteria	Off/ 0.2/ 0.4/ 0.6/ 0.8/ 1.0 / 2.0/ 3.0/ 4.0/ 5.0 [sec]
921	APO: Auto Power Off	APO: spegnimento automatico	Off/ 15/ 30 / 60 [min]
922	Battery Level	Livello batteria	-
923	Charging	Ricarica della batteria quando l'alimentazione è accesa	Off / On
Configuration - Bluetooth			
930	Bluetooth	Bluetooth	Off / On
931	Connect	Collegare	-
932	Device Search	Ricerca dispositivo	-
933	Disconnect	Scollegare	-
934	Pairing Mode	Modalità di associazione	-
935	Device Information	Informazioni sul dispositivo	Fino a 19 caratteri
936	Auto Connect	Connessione automatica	Off / On

N.	Display	Descrizione	Valori di impostazione
Configuration - Auxiliary			
940	PF1 Key	Tasto PF1	Recording - Voice Message 1-4 - Voice Guidance - Battery Level - VOX - Group Name - Balance (PF1) - GPS (PF2) - Track LOG - SQL - SHIFT - STEP - LOW - Key Lock - Lockout - M>V - T. SEL - NEW - Voice Alert - LCD Brightness - DTMF CH0 - EchoLink CH0 - 1750Hz Tone - M. IN
941	PF2 Key	Tasto PF2	Recording - Voice Message 1-4 - Voice Guidance - Battery Level - VOX - Group Name - Balance - GPS - Track LOG - SQL - SHIFT - STEP - LOW - Key Lock - Lockout - M>V - T. SEL - NEW - Voice Alert - LCD Brightness - DTMF CH0 - EchoLink CH0 - 1750Hz Tone - Screen Capture - MODE - MENU - A/B (PF1 Mic) - VFO (PF2 Mic) - MR (PF3 Mic) - CALL- MSG - LIST - BCON - REV - TONE - MHz - MARK - DUAL - APRS - OBJ - ATT - FINE - POS - BAND - MONI - UP - DOWN
942	PF1 (Mic)	PF1 (Mic)	Recording - Voice Message 1-4 - Voice Guidance - Battery Level - VOX - Group Name - Balance - GPS - Track LOG - SQL - SHIFT - STEP - LOW - Key Lock - Lockout - M>V - T. SEL - NEW - Voice Alert - LCD Brightness - DTMF CH0 - EchoLink CH0 - 1750Hz Tone - Screen Capture - MODE - MENU - A/B (PF1 Mic) - VFO (PF2 Mic) - MR (PF3 Mic) - CALL- MSG - LIST - BCON - REV - TONE - MHz - MARK - DUAL - APRS - OBJ - ATT - FINE - POS - BAND - MONI - UP - DOWN
943	PF2 (Mic)	PF2 (Mic)	Recording - Voice Message 1-4 - Voice Guidance - Battery Level - VOX - Group Name - Balance - GPS - Track LOG - SQL - SHIFT - STEP - LOW - Key Lock - Lockout - M>V - T. SEL - NEW - Voice Alert - LCD Brightness - DTMF CH0 - EchoLink CH0 - 1750Hz Tone - Screen Capture - MODE - MENU - A/B (PF1 Mic) - VFO (PF2 Mic) - MR (PF3 Mic) - CALL- MSG - LIST - BCON - REV - TONE - MHz - MARK - DUAL - APRS - OBJ - ATT - FINE - POS - BAND - MONI - UP - DOWN
944	PF3 (Mic)	PF3 (Mic)	Recording - Voice Message 1-4 - Voice Guidance - Battery Level - VOX - Group Name - Balance - GPS - Track LOG - SQL - SHIFT - STEP - LOW - Key Lock - Lockout - M>V - T. SEL - NEW - Voice Alert - LCD Brightness - DTMF CH0 - EchoLink CH0 - 1750Hz Tone - Screen Capture - MODE - MENU - A/B (PF1 Mic) - VFO (PF2 Mic) - MR (PF3 Mic) - CALL- MSG - LIST - BCON - REV - TONE - MHz - MARK - DUAL - APRS - OBJ - ATT - FINE - POS - BAND - MONI - UP - DOWN
945	Cursor Shift	Spostamento cursore	Off/ 1.0/ 1.5/ 2.0 [sec]
946	Secret Access Code	Immissione del codice di accesso segreto	000 - 999 (Solo TH-D75A)
Configuration - Date & Time			
950	Setting	Impostazione data e ora	-
Configuration - Lock			
960	Keys Lock Type	Tipo blocco tasti	Key Lock/ Frequency Lock
961	DTMF Keys Lock	Blocco tasti DTMF	Off/ On
962	Mic Keys Lock	Blocco tasti microfono	Off/ On
963	Volume Lock	Blocco volume	Off/ On
Configuration - Units			
970	Speed, Distance	Velocità/ distanza	mi/h, mile (TH-D75A)/ km/h, km (TH-D75E)/ knots, nm
971	Altitude, Rain	Altitudine/ pioggia	feet, inch (TH-D75A)/ m, mm (TH-D75E)
972	Temperature	Temperatura	°F (TH-D75A)/ °C (TH-D75E)
973	Latitude, Longitude	Latitudine/ longitudine	dd°mm.mm'/ dd°mm'ss.s"
974	Grid Square Format	Formato quadrato griglia	Maidenhead Grid/ SAR Grid (CONV)/ SAR Grid (CELL)
Configuration - Interface			
980	USB Function	Funzione USB	COM+AF/IF Output/ Mass Storage
981	PC Output (GPS)	Uscita PC (GPS)	USB/ Bluetooth
982	PC Output (APRS)	Uscita PC (APRS)	USB/ Bluetooth
983	KISS	Ingresso/ Uscita PC (KISS)	USB/ Bluetooth
984	DV/DR	Ingresso/ Uscita PC (DV/DR)	USB/ Bluetooth
985	DV Gateway	Ingresso/ Uscita PC (DV Gateway)	USB/ Bluetooth
Configuration - System			
990	Language	Lingua	English/ Japanese
991	Version	Versione del firmware	-
999	Reset	Ripristino	VFO Reset/ Partial Reset/ Full Reset

Nota:

- ◆ Le descrizioni del menu e i valori di impostazione sono soggetti a modifiche senza preavviso.
- ◆ Il carattere in grassetto dei valori di impostazione indica l'impostazione predefinita.

CANALI DI MEMORIA

ELENCO DEI CANALI DI MEMORIA

Le configurazioni del canale di memoria possono essere visualizzate sulla schermata Elenco canali di memoria. Nella schermata Elenco canali di memoria, è possibile selezionare un canale da memorizzare o richiamare. È possibile assegnare un nome ad un Canale di memoria.

- 1 Premere **[MR]** per passare alla modalità memoria.
- 2 Premere **[ENT]**.

Compare l'elenco dei canali di memoria. È inoltre possibile accedere all'elenco dei canali di memoria dal Menu n. 200.

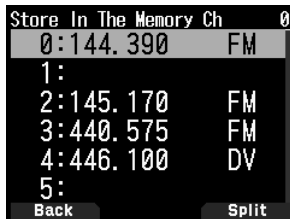

Display	Type
Da [0] a [999]	Canali di memoria
[L 0], da [U 0] a [L49], [U49]	Memoria di scansione programma
[Pri]	Memoria di scansione prioritaria
Da [A 1] a [A10]	Canali meteo (solo TH-D75A)
[C]	Canali CALL

- 3 Selezionare il canale.

È possibile selezionare il canale inserendo il numero del canale da 0 a 999 tramite il tastierino numerico 12. Quando si seleziona il canale 1 o 2, è anche possibile selezionare inserendo il numero del canale e premendo **[ENT]**.

- 4 Premere **[ENT]**.

Il canale selezionato viene impostato e si torna alla visualizzazione della frequenza.

Memorizzazione di frequenze del ripetitore simplex e standard

- 1 Selezionare la frequenza, la modalità, ecc.

- 2 Premere **[F]**, **[MR]**.

Compare la schermata per la selezione del canale da memorizzare.

- 3 Selezionare il numero del canale di memoria.

- 4 Premere **[ENT]**.

Il canale simplex viene registrato.

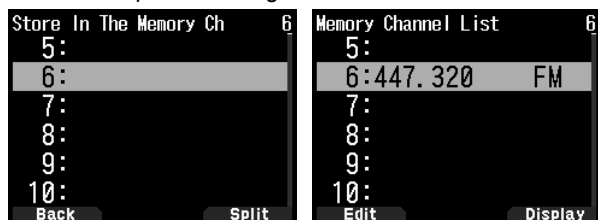

Memorizzazione delle frequenze odd-split del ripetitore

Quando si modificano le frequenze RX e TX, registrare la frequenza di RX e poi registrare la frequenza TX. Solo la frequenza TX non può essere registrata.

- 1 Registrare la frequenza RX.

Un canale diviso può essere registrato solo su un canale di memoria già registrato.

- 2 Visualizzare la frequenza TX.

- 3 Premere **[F]**, **[MR]**.

Compare la schermata per la selezione del canale da memorizzare.

- 4 Selezionare il numero del canale di memoria utilizzando **[▲]/[▼]** o il comando **[ENC]**.

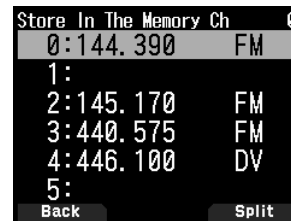

- 5 Premere **[A/B]**.

Il canale diviso viene registrato.

Nota:

- ◆ Non è possibile impostare le frequenze TX e RX su bande di frequenza diverse.
- ◆ Non è possibile impostare un passo di frequenza diverso per le frequenze TX e RX.

Cancellazione di un Canale di memoria

È possibile cancellare il canale specificato dei canali di memoria registrati.

- 1 Premere **[MR]** per entrare nella modalità memoria.

- 2 Premere **[ENT]**.

Compare l'elenco dei canali di memoria. È inoltre possibile accedere all'elenco dei canali di memoria dal Menu n. 200.

- 3 Selezionare il canale specificato e premere **[MENU]**.

Viene visualizzato il menu elenco dei canali di memoria.

- 4 Selezionare [Clear Memory] e premere **[A/B]**.

Sul display viene visualizzato un messaggio di conferma.

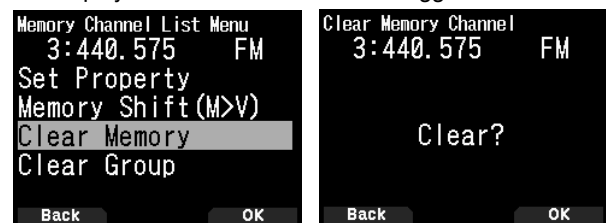

- Premere **[MODE]** per tornare al menu elenco dei canali di memoria.

- 5 Premere **[A/B]**.

Il canale di memoria specificato viene cancellato.

Per cancellare un altro canale di memoria, ripetere la procedura dal punto 3.

Metodo di richiamo memoria

Questo menu fornisce l'opzione per richiamare canali di memoria con frequenze memorizzate presenti nell'attuale banda di frequenza, o tutti i canali di memoria:

- 1 Accedere al Menu n. 202.

[All Bands]:

permette di richiamare tutti i canali di memoria programmati.

[Current Band]:

permette di richiamare soltanto quei canali di memoria che dispongono di frequenze memorizzate all'interno della banda di frequenza corrente.

SCANSIONE

La scansione è una funzione utile per il monitoraggio semplice delle frequenze preferite. Conoscendo tutti i tipi di scansione si può migliorare la propria efficienza operativa.

SELEZIONE DI UN METODO DI RIPRESA DELLA SCANSIONE

Il ricetrasmittitore arresta la scansione di una frequenza o di un Canale di memoria su cui si rileva un segnale. Quindi il ricetrasmittitore continua la scansione in base alla modalità di ripresa selezionata. È possibile scegliere una delle seguenti modalità.

Modalità di funzionamento a tempo

Il ricetrasmittitore rimane su una frequenza occupata o su un Canale di memoria per circa 5 secondi, quindi continua la scansione anche se il segnale è ancora presente.

Modalità di funzionamento a portante

Il ricetrasmittitore rimane su una frequenza occupata o su un Canale di memoria fino a quando non sparisce il segnale. Tra la perdita del segnale e la ripresa della scansione trascorre un ritardo di 2 secondi.

Modalità di ricerca

Il ricetrasmittitore rimane su una frequenza occupata o su un Canale di memoria anche dopo la caduta del segnale e non riprende automaticamente la scansione.

- 1 Accedere al Menu 130.

Nota:

- ◆ In digitale (modalità DV/DR), accedere al Menu n. 131.



- 2 Impostare la modalità Ripresa scansione su [Time] (funzionante a tempo), [Carrier] (funzionante a portante) o [Seek] (Ricerca).

Tempo di ripresa funzionamento a tempo

Impostare il tempo di attesa per il metodo di scansione con funzionamento a tempo.

Quando si riceve un segnale, la scansione si interrompe alla frequenza specifica per la durata del tempo di attesa impostato. Quando il tempo impostato è trascorso, la scansione riprende (anche se il segnale è ancora in ricezione).

- 1 Accedere al Menu n. 132.



- 2 Impostare il tempo di ripresa su [1] ~ [10] sec.

Tempo di ripresa funzionamento portante

Impostare il tempo di attesa per il metodo di scansione con funzionamento portante.

Quando viene ricevuto un segnale, la scansione si interrompe su quella frequenza. Quando il segnale si arresta, la scansione riprende trascorsa la durata del tempo di attesa impostato.

- 1 Accedere al Menu n. 133.



- 2 Impostare il tempo di ripresa su [1] ~ [10] sec.

SCANSIONE BANDA

La scansione banda controlla tutti gli intervalli di frequenze memorizzati nel Menu n. 100 (VFO programmabile), con il passo di frequenza corrente.

- 1 Selezionare la banda di funzionamento e la frequenza desiderate.
- 2 Premere [VFO] (1s).

Viene visualizzata la scansione della banda e la scansione inizia alla frequenza attuale.

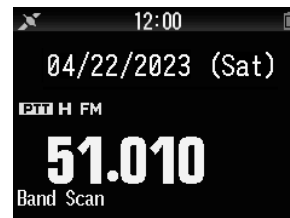

- Il punto decimale di 1 MHz lampeggia mentre la scansione è in corso.

- 3 Per uscire dalla scansione della banda, premere [VFO].

SCANSIONE DELLA MEMORIA

Utilizzare la scansione della memoria per monitorare tutti i Canali di memoria programmati con i dati di frequenza.

- 1 Premere [MR] (1s).

La scansione si avvia sul canale di memoria attuale.



- 2 Per uscire dalla scansione della memoria, premere [MR].

Nota:

- ◆ Almeno 2 Canali di memoria devono contenere dati e non devono essere bloccati alla scansione.

ALTRE FUNZIONI

INIBIZIONE TX

Si può inibire la trasmissione per impedire alle persone non autorizzate di trasmettere o di eliminare involontariamente trasmissioni durante il trasporto del ricetrasmittitore.

- 1 Accedere al Menu n. 110.



- 2 Impostare l'inibizione TX su [On] o [Off].

CONTROLLO LED

Questa funzione disattiva il LED BUSY per ridurre il consumo di energia della batteria. Con l'impostazione predefinita, il LED BUSY è sempre acceso quando si ricevono trasmissioni radio FM.

- 1 Accedere al Menu n. 181.



- 2 Premere [ENT].

Ogni pressione aggiunge o rimuove un segno di spunta.

RX

(Selezionare): il LED è acceso quando si riceve sulle bande A e B (compreso quando si riceve una trasmissione radio FM).

(Deselezionare): il LED non è acceso quando si riceve nella normale modalità di funzionamento (compreso quando si riceve una trasmissione radio FM).

Radio FM

(Selezionare): il LED è acceso quando si riceve una trasmissione radio FM in modalità radio FM.

(Deselezionare): il LED non è acceso quando si riceve una trasmissione radio FM in modalità radio FM.

- 3 Premere [A/B].

Il cambiamento di un segno di spunta viene confermato.

TIPO DI CONTATORE

Questa funzione cambia il disegno del contatore S/RF.

- 1 Accedere al Menu n. 905.

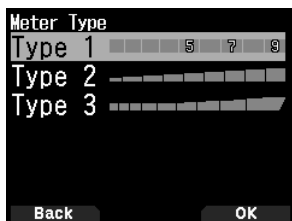

- 2 Impostare [Type 1], [Type 2] o [Type 3].

SEGNALE ACUSTICO TASTO

È possibile impostare la funzione del segnale acustico del ricetrasmittitore su [On] o [Off].

- 1 Accedere al Menu n. 914.



- 2 Impostare la funzione segnale acustico su [On] o [Off].

Nota:

- ◆ Anche con la funzione segnale acustico disattivata, il ricetrasmittitore emette un segnale acustico 1 minuto prima dello spegnimento quando è attivo lo spegnimento automatico.
- ◆ Dopo la trasmissione per la durata massima di tempo in base all'impostazione del Temporizzatore di time-out, il ricetrasmittitore emette un segnale acustico.

VOLUME SEGNALE ACUSTICO

È possibile impostare il volume del segnale acustico.

Il livello del volume può essere modificato mediante il collegamento VOL (collegato con il comando [VOL]) e impostato con un valore compreso tra il "Level 1" e il "Level 7". Un valore maggiore determina un volume più elevato.

- 1 Accedere al Menu n. 915.



- 2 Selezionare [VOL Link] o [Level 1] - [Level 7].

RISPARMIO CARICA BATTERIA

Il risparmio carica batteria prolunga il periodo di funzionamento del ricetrasmittitore. Esso si attiva automaticamente quando lo squelch è chiuso e non si preme alcun tasto per più di 5 secondi. Per ridurre il consumo della batteria, questa funzione spegne (OFF) il circuito del ricevitore per il tempo programmato, quindi lo riaccende (ON) per rilevare brevemente un segnale.

Per programmare il periodo di spegnimento del ricevitore per il risparmio carica batteria:

- 1 Accedere al Menu n. 920.

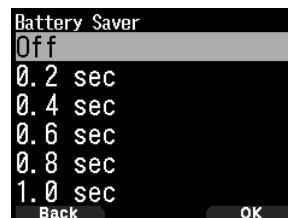

- 2 Impostare il periodo di spegnimento del ricevitore su [0.2], [0.4], [0.6], [0.8], [1.0], [2.0], [3.0], [4.0], [5.0] secondi o su [Off].

RICARICA

È possibile impostare se caricare il pacco batteria quando un cavo DC IN o un cavo USB è collegato mentre l'alimentazione è accesa.

- 1 Accedere al Menu n. 923.

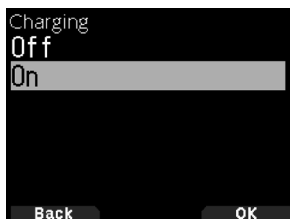

- 2 Selezionare [On] o [Off].

[Off]:

Non esegue la ricarica quando l'alimentazione è accesa.

[On]:

Esegue la ricarica anche quando l'alimentazione è accesa.

Nota:

- ◆ Quando l'alimentazione è spenta, la batteria viene caricata indipendentemente dalle impostazioni.

RIPRISTINO RICETRASMETTITORE

Sono disponibili 3 tipi di ripristino del ricetrasmittitore:

Ripristino VFO

Serve per inizializzare il VFO e le relative impostazioni.

Ripristino parziale

Serve per inizializzare tutte le impostazioni diverse dai Canali di memoria e dai canali di memoria DMTF.

Ripristino completo

Serve per inizializzare tutte le impostazioni del ricetrasmittitore personalizzate. (La data e l'ora non vengono ripristinate).

Le modalità per eseguire il ripristino del ricetrasmittitore sono 2: mediante tasto e mediante accesso alla modalità Menu.

Funzioni dei tasti

- 1 Spegnerne il ricetrasmittitore.
- 2 Premere [**F**] + **Accensione** fino al comparire della schermata di ripristino.



- 3 Selezionare il tipo di ripristino desiderato: [VFO Reset], [Partial Reset] o [Full Reset].
- 4 Premere [**A/B**] per impostare il tipo di ripristino.
Sul display viene visualizzato un messaggio di conferma.
- 5 Premere [**A/B**] nuovamente per eseguire il ripristino.

Modalità Menu

- 1 Accedere al Menu n. 999.
- 2 Selezionare il tipo di ripristino desiderato: [VFO Reset], [Partial Reset] o [Full Reset].

Nota:

- ◆ Premere [**PF2**] + **Accensione** per impostare la guida vocale su Auto1 dopo il Ripristino Full.

FUNZIONE ON/ OFF GPS INTEGRATO

- 1 Accedere al Menu n. 400 e avviare l'impostazione.

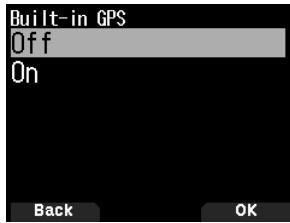

- 2 Selezionare [On] o [Off].

[On]: attiva la funzione GPS integrato.

[Off]: disattiva la funzione GPS integrato.

- Quando il ricevitore GPS integrato è attivo, l'indicatore viene visualizzato sul display durante il posizionamento.
- Prima di tutto impostare il fuso orario dal Menu n. 950.
- Quando si determina la posizione per la prima volta dopo l'accensione, i dati dell'orologio vengono impostati automaticamente e aggiornati in seguito una volta al giorno.

Visualizzazione delle informazioni sulla posizione

Quando il ricevitore GPS integrato è attivo, premendo [F], [MARK] viene visualizzato "Latitudine/longitudine, tempo, altitudine, direzione, velocità", quindi premere [▶] per alternare il display tra "Latitudine/longitudine, tempo, altitudine, direzione, velocità" → "Distanza punto target, direzione di viaggio" → "Informazioni del satellite GPS".

- Premere [◀] per ritornare al display precedente.

Latitudine/longitudine, ora, altitudine, direzione, velocità



- ① Latitudine
- ② Longitudine
- ③ Localizzatore griglia a riquadri
- ④ Altitudine
- ⑤ Ora
- ⑥ Direzione
- ⑦ Velocità

Distanza punto destinazione, Direzione destinazione



- ① Direzione destinazione
- ② Distanza punto destinazione

- Quando si preme [F] mentre è visualizzata la distanza punto destinazione/direzione destinazione, il display North Up (che mostra il nord in alto) passa al display Heading Up (che mostra la direzione attuale di viaggio in alto) o viceversa. Nel display Heading Up, "+" o "-" serve per indicare la direzione di percorso.

Informazioni del satellite GPS

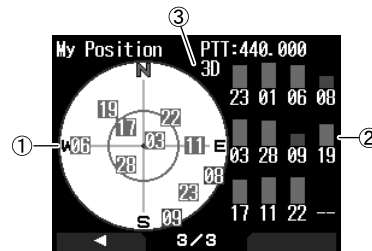

- ① Visualizzazione cielo
 - ② Barre intensità del segnale del satellite
 - ③ 2D: posizionamento latitudine/longitudine
3D: posizionamento latitudine/longitudine e altitudine
- La vista del cielo mostra i satelliti in ricezione. Le barre di intensità del segnale satellitare indicano l'intensità di ciascun satellite in ricezione. Una barra piena indica che il satellite GPS è pronto per l'uso.
 - Se invece è visualizzata soltanto la cornice della barra dell'intensità del segnale, vuol dire che non è stato ancora stabilito un contatto con il satellite

Nota:

- ◆ Quando non è possibile ricevere il segnale GPS, accendere l'unità in un ambiente favorevole (a cielo aperto).

IMPOSTAZIONE GPS INTEGRATO

È possibile scegliere se utilizzare la funzione del ricetrasmittitore insieme con la funzione del ricevitore GPS integrato o se utilizzare solo la funzione del ricevitore GPS integrato.

Modalità di funzionamento GPS integrato

- 1 Accedere al Menu n. 403.

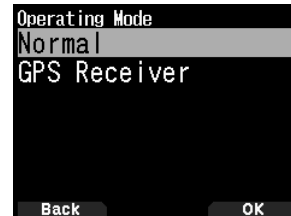

- 2 Selezionare [Normal] o [GPS Receiver].
Vengono visualizzate le informazioni di riavvio.
- 3 Premere [A/B] per riavviare il ricetrasmittitore con la modalità selezionata.

[Normal]: il display continua a mostrare la frequenza. È possibile utilizzarlo come un normale ricetrasmittitore.

[GPS Receiver]: il display mostra solo le informazioni GPS. La trasmissione e la ricezione del ricetrasmittitore sono disattivate, solo il funzionamento del GPS è disponibile.

Display modalità Ricevitore GPS



Funzione dei tasti in modalità Ricevitore GPS

Quando è impostato su "GPS Receiver", si possono utilizzare solo le seguenti funzioni dei tasti.

Operazioni dei tasti in [Latitudine/longitudine, ora, altitudine, direzione, velocità]

Nome tasto	Funzionamento
[◀]	Passa alla schermata della frequenza radio FM quando la modalità radio FM è attiva.
[▶]	Passa alla schermata [Distanza punto target e direzione di viaggio].
[MODE]	Passa alla schermata di selezione della copia [Latitudine e longitudine].
[MENU]	Passa alla schermata del menu.
[A/B]	Passa alla schermata di conferma copia [Tempo].
[F]	Cambia tra North up e Heading up.
[MARK]	Premere [MARK]: cambia l'elenco dei waypoint mark. Premere [MARK] (1s): passa alla modalità di registrazione della posizione del marchio.

Funzioni dei tasti in [Distanza punto destinazione, Direzione destinazione]

Nome tasto	Funzionamento
[◀]	Passa alla schermata [Tempo, altitudine, direzione e velocità].
[▶]	Passa alla schermata [Informazioni del satellite GPS].
[MODE]	Passa alla schermata [Tempo, altitudine, direzione e velocità].
[MENU]	Passa alla schermata del menu.
[A/B]	Passa alla schermata [Informazioni del satellite GPS].
[F]	Cambia tra North up e Heading up.
[MARK]	Premere [MARK] (1s): passa alla modalità di registrazione della posizione del marchio.

Funzione dei tasti in [Informazioni del satellite GPS]

Nome tasto	Funzionamento
[◀]	Passa alla schermata [Distanza punto target e direzione di viaggio].
[▶]	Passa alla schermata della frequenza radio FM quando la modalità radio FM è attiva.
[MODE]	Passa alla schermata [Distanza punto target e direzione di viaggio].
[MENU]	Passa alla schermata del menu.
[A/B]	Passa alla schermata della frequenza radio FM quando la modalità radio FM è attiva.
[MARK]	Passa alla modalità di registrazione della posizione del marchio.

Risparmio carica batteria (risparmio GPS)

Questa funzione disattiva l'alimentazione del GPS allo scadere del timer programmato se i dati di posizione non vengono determinati durante il periodo di tempo di rilevamento massimo (circa 5 minuti). Per impedire il consumo inutile della batteria, quando ci sono molti satelliti in ricezione, il GPS viene stabilizzato ed è possibile determinare i dati di posizione, il GPS si accende e si spegne ripetutamente.

1 Accedere al Menu n. 404.



2 Impostare il tempo di spegnimento GPS su [Off], [1], [2], [4], [8] o [Auto].

[OFF]: la funzione del ricevitore GPS integrato è sempre attiva.

Da [1min] a [8min]: quando è impostato su 1, 2, 4, o 8 minuti, il tempo di spegnimento del GPS inizia nel momento selezionato se i dati di posizione non vengono determinati durante il tempo di cattura massimo (circa 5 minuti).

[Auto]: quando impostato su Auto, il tempo di spegnimento GPS si avvia dopo 1 minuto la prima volta, quindi aumenta a 2 minuti, 4 minuti e 8 minuti ogni volta successiva. Quindi, il tempo di spegnimento del GPS resta su 8 minuti. Tuttavia, dopo aver determinato la posizione durante la durata, se il GPS non è in grado di stabilire i punti di riferimento al suolo della propria ubicazione, il tempo di spegnimento del GPS riparte da 1 minuto.

Nota:

- ◆ La precisione di posizionamento può essere migliorata impostando la funzione di Risparmio carica batteria (Risparmio GPS) su "Off".
- ◆ Quando non è possibile ricevere il segnale GPS, accendere l'unità in un ambiente favorevole (a cielo aperto).

Uscita PC dati GPS

Attivare questa funzione se si desidera inviare i dati del ricevitore GPS integrato (NMEA) dal connettore USB o tramite Bluetooth.

1 Accedere al Menu n. 405.



2 Impostare l'uscita PC su [Off] o [On].

[Off]: i dati del ricevitore GPS integrato (NMEA) non vengono emessi dal connettore USB o tramite Bluetooth.

[On]: i dati del ricevitore GPS integrato (NMEA) vengono emessi dal connettore USB o tramite Bluetooth.

Nota:

- ◆ Quando vengono emessi i dati del ricevitore GPS integrato (NMEA), la velocità di comunicazione (velocità di trasmissione) è di massimo 12 Mbps per USB e massimo di 128 kbps per Bluetooth.
- ◆ È possibile selezionare USB o Bluetooth tramite il Menu n. 981.

FUNZIONE MARK

Si possono registrare un massimo di 100 punti con la latitudine, la longitudine, l'altitudine, l'orario, il nome e l'icona del luogo nell'elenco memoria posizioni.

1 Premere [MARK] (1s).

Viene visualizzata la schermata memoria posizioni.



2 Selezionare un numero di memoria posizioni.

3 Premere [ENT].

Vengono registrate le informazioni sulla posizione.

Durante la sovrascrittura

Quando si seleziona il numero memoria posizioni di già registrato, viene visualizzata la schermata di conferma sovrascrittura.



4 Premere [A/B].

Le informazioni sulla posizione vengono sovrascritte.

ELENCO MEMORIA POSIZIONI

È possibile registrare le seguenti informazioni di posizione fino a 100 punti nell'Elenco memoria posizioni.

È possibile modificare manualmente tutte le informazioni tranne Tempo registrazione.

- Nome posizione
- Icona (APRS)
- Tempo di registrazione
- Longitudine
- Latitudine
- Altitudine

Controllo della memoria posizioni registrata

1 Premere [MARK].

Viene visualizzata la schermata elenco memoria posizioni.

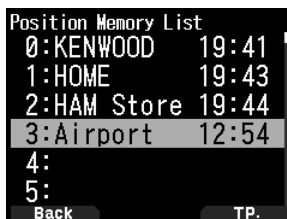

2 Selezionare un elenco.

3 Premere [ENT].

Viene visualizzata la schermata dettagli dell'elenco memoria posizioni. I dettagli della memoria posizioni possono essere controllati.



- Quando si preme [F], il display North Up (visualizza il Nord in alto) passa al display Heading Up (visualizza la direzione di viaggio attuale in alto) o viceversa.

4 Premere [MODE].

Viene visualizzata nuovamente la schermata elenco memoria posizioni.

Modifica memoria posizioni

1 Premere [MARK].

Viene visualizzata la schermata elenco memoria posizioni.

2 Selezionare un elenco.

3 Premere [MENU].

Viene visualizzata la schermata menu elenco memoria posizioni.

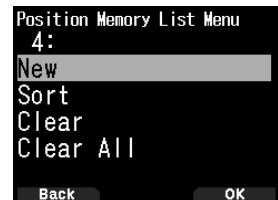
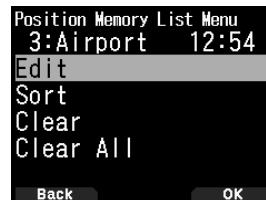

4 Selezionare [Edit] o [New] e premere [A/B].

La modalità passa alla modalità di modifica memoria posizioni. Le voci del menu di modifica sono le seguenti.

- Nome (nome posizione)
- Posizione (latitudine e longitudine)
- Icona
- Altitudine



Modifica del nome (nome posizione)

1 Selezionare [Name] e premere [A/B].

Viene visualizzata la schermata di immissione dei caratteri.

2 Selezionare i caratteri.

Per la procedura dettagliata di immissione dei caratteri, fare riferimento a pagina 15.



Modifica della posizione (latitudine e longitudine)

- 1 Selezionare [Position] e premere [A/B].

La modalità cambia alla modalità di modifica latitudine e longitudine.

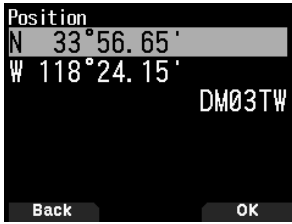

- 2 Selezionare [N]/[S] o [E]/[W], quindi premere [ENT].

[N]/[S]: modifica la latitudine.

[E]/[W]: modifica la longitudine.

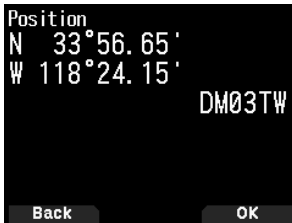

Nome tasto	Funzionamento
[▲]/[▼] o [ENC]	Modifica la voce.
[◀]/[▶]	Sposta il cursore.
[ENT]	Conferma la modifica.
[MODE]	Annulla la modifica e torna alla schermata precedente.

Modifica dell'icona

- 1 Selezionare [Icon] e premere [A/B].

La modalità passa alla modalità di impostazione icona.



Nome tasto	Funzionamento
[▲]/[▼]	Cambia l'icona della stazione.
[ENT]	Il cursore si sposta su [Symbol].
[A/B]	Conferma l'icona della stazione.

- 2 Selezionare [Symbol] o [Table] e premere [ENT].

[Symbol]: modifica il simbolo.

[Table]: modifica il codice della tabella.

Nome tasto	Funzionamento
[▲]/[▼]	Passa a [Symbol] o [Table].
[ENT] o [A/B]	Cambia alla modalità di impostazione selezionata.
[MODE]	Ritorna alla selezione icona della stazione.

Modifica dell'altitudine

- 1 Selezionare [Altitude] e premere [A/B].

La modalità passa alla modalità di impostazione altitudine.

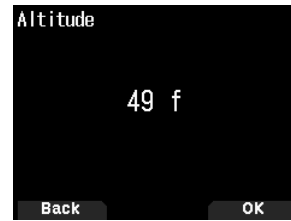

Nome tasto	Funzionamento
[▲]/[▼] o [ENC]	Modifica la voce.
[ENT]	Conferma la modifica.
[MODE]	Annulla la modifica e torna alla schermata precedente.

Ordinamento elenco memoria posizioni

- 1 Premere [MARK].

Viene visualizzata la schermata elenco memoria posizioni.

- 2 Selezionare un elenco.

- 3 Premere [MENU].

Viene visualizzata la schermata menu elenco memoria posizioni.



- 4 Selezionare [Sort] e premere [A/B].



- 5 Select [by Name] o [by Date/Time] e premere [A/B].

[by Name]: ordina per nome.

[by Date/Time]: ordina per data e ora.

Cancellazione memoria posizioni

- 1 Premere **[MARK]**.
Viene visualizzata la schermata elenco memoria posizioni.
- 2 Selezionare un elenco.
- 3 Premere **[MENU]**.
Viene visualizzata la schermata modalità Menu elenco memoria posizioni.

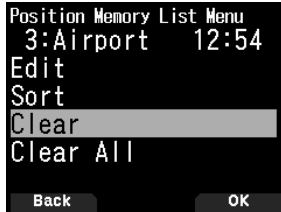

- 4 Selezionare **[Clear]** o **[Clear All]**.
[Clear]: cancella la memoria posizioni selezionata.
[Clear All]: cancella tutte le memorie di posizione.
- 5 Premere **[A/B]**.
Viene visualizzata la schermata di conferma cancellazione.



- 6 Premere **[A/B]** per cancellare la memoria posizioni.

PUNTO TARGET

Si possono registrare informazioni posizionali per un punto target.

- 1 Premere **[MARK]**.
Viene visualizzata la schermata elenco memoria posizioni.



- 2 Selezionare un numero di memoria posizioni.
- 3 Premere **[A/B]**.
Appare il segno del punto target **< TP >** alla destra del tempo. Il segno del punto target scompare quando si preme nuovamente **[A/B]**.



Distanza punto target e Direzione target

- 1 Premere **[F]**, **[MARK]**
- 2 Premere **[▶]**.
Viene visualizzato **[Distanza punto target e direzione di viaggio]** schermo. Quando si preme **[F]** mentre sono visualizzate la distanza punto target e la direzione target, il display North Up (che mostra il nord in alto) passa al display Heading Up (che mostra la direzione attuale in alto) o viceversa.



COMUNICAZIONE DATI APRS

- Questa funzione utilizza il formato APRS per le comunicazioni di dati, comprese la posizione della stazione, i messaggi, ecc.
- Quando i dati vengono ricevuti direttamente da un'altra stazione, tramite ripetitori digitali e/o stazioni IGate, viene visualizzata la direzione della stazione ricevuta (dal punto di vista della propria stazione), la distanza e il localizzatore quadrato griglia. Vengono visualizzati anche i commenti inviati dalle altre stazioni.
- APRS (Automatic Packet Reporting System) è un sistema internazionale creato da Bob Bruninga, WB4APR.
Sito web ufficiale APRS: <http://www.aprs.org>

Rete APRS

Digipeater

- Digipeater (Digital Repeater) trasmette i dati del pacchetto digitale. Quando un Digipeater riceve un pacchetto, lo salva in memoria. Al termine della ricezione, i dati del pacchetto vengono ritrasmessi sulla stessa frequenza. Utilizzando Digipeaters, è possibile scambiare pacchetti APRS su lunghe distanze.

IGate

- IGate (Internet Gateway) è una funzione molto utile e importante per APRS così come Digipeater. Le stazioni IGate fanno da ponte per i pacchetti APRS tra RF e Internet. Passando attraverso le stazioni IGate, si può stabilire una comunicazione con le altre stazioni lontane che non sono coperte dai Digipeater.

Le stazioni Digipeater e IGATE sono gestite da volontari in ogni regione.

IMPOSTAZIONI DI BASE

Questa parte copre solo le impostazioni minime necessarie per le operazioni di base come stazione portatile palmare APRS. Fare riferimento al Manuale d'uso (manuale di istruzioni dettagliate) sul sito web per le impostazioni più avanzate.

Il Mio segnale di chiamata

Programmare l'identificativo di chiamata con un massimo di 9 caratteri alfanumerici tra cui SSID (Secondary Station Identifiers) come -7, -9 o -14. A meno che non si programmi un identificativo di chiamata, non è possibile trasmettere i pacchetti APRS.

- 1 Accedere al Menu n. 500.

Viene visualizzata la schermata per l'inserimento di un Identificativo di chiamata.

È possibile inserire una cifra da 0 a 9, un carattere da A a Z e -.



- 2 Premere [ENT] per impostare Identificativo di chiamata.

Nota:

- ◆ Per i caratteri SSID, consultare la guida sul sito web (<http://aprs.org/aprs11/SSIDs.txt>) by Bob Bruninga, WB4APR.
- ◆ Quando tutte le impostazioni sono vuote, "NOCALL" viene impostato automaticamente. In tal caso, il pacchetto Posizione o il pacchetto Messaggio non possono essere trasmessi.

Selezione della propria icona della stazione

- 1 Accedere al Menu n. 501.



- 2 Selezionare un'icona che verrà visualizzata sui monitor di altre stazioni come ID personale. È possibile selezionare un'icona a seconda della propria posizione attuale. È importante che l'icona riporti lo stato operativo della stazione nonché l'SSID.

Esempi di icone

ICONA	Significato
	Persona
	Bicicletta
	Motocicletta
	Auto
	Autobus
	Ferrovia
	Home



Icona della bicicletta selezionata

- 3 Premere [A/B] per impostare la propria icona della stazione. Premere [MENU] per tornare alla schermata precedente.

Nota:

- ◆ Impostare un'icona che rappresenta il proprio stato operativo. (Ad esempio, impostando un'icona di un aereo o di una mongolfiera su una stazione fissa si provoca confusione quando la stazione riceve un radiofaro).

Impostazione della frequenza banda dati

Impostare la frequenza della banda dati alla frequenza di rete APRS. L'impostazione predefinita della banda dati è banda A. È possibile modificare la banda dati sulla banda B dal Menu n. 506.

Nota:

- ◆ La frequenza di rete APRS dipende dall'area geografica del mondo in cui si sta operando nel modo seguente:
 Nord America: 144,390 MHz, Europa: 144,800 MHz
 Australia: 145,175 MHz, Nuova Zelanda: 144,575 MHz
 Argentina: 144,930 MHz, Brasile: 145,570 MHz
 Giappone: 144,640 MHz (9600 bps)/ 144,660 MHz (1200 bps)

Impostazione della comunicazione dati ON

Premere [F], [LIST] per accedere alla modalità APRS.

Ogni volta che viene ricevuto un nuovo pacchetto APRS, la visualizzazione della frequenza viene interrotta per mostrare le informazioni indicate di seguito.



Per tornare alla schermata della frequenza, premere qualsiasi tasto eccetto [▶] o [A/B] o attendere circa 10 secondi.

Trasmissione del radiofaro APRS

Premere [BCN] per trasmettere il radiofaro APRS (pacchetto posizione). L'icona <BCON> viene visualizzata e il radiofaro APRS viene trasmesso automaticamente.

- Quando si riceve un radiofaro APRS che si è trasmesso, la schermata della frequenza viene interrotta e appare "My Position" sul display. Ciò potrebbe accadere quando si utilizzano uno o più ripetitori digitali.

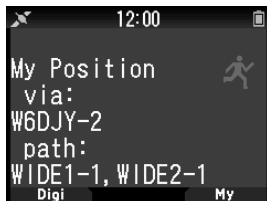

ACCESSO AI DATI APRS RICEVUTI

Questo ricetrasmittitore è in grado di ricevere e memorizzare dati APRS ricevuti da un massimo di 100 stazioni. Le informazioni relative alla stazione desiderata possono essere richiamate facilmente.

Elenco stazioni

- 1 Premere [LIST] per mostrare l'elenco delle stazioni.

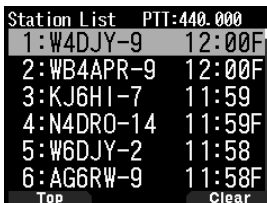

- 2 Premere [LIST] (1s) per modificare il tipo di elenco su [Identificativo di chiamata + nome del modello], [Identificativo di chiamata + Tempo + QSX].
Le funzioni dei tasti per l'elenco delle stazioni sono le seguenti.

Nome tasto	Funzionamento
[ENC]	Per selezionare i dati della stazione.
[▲]	Per spostare il cursore su un numero di elenco più basso (nuova stazione ricevente).
[▼]	Per spostare il cursore su un numero di elenco più alto (vecchia stazione ricevente).
[ENT]	Per inserire i dettagli della stazione selezionata.
[MODE]	Per spostare il cursore sul primo numero dell'elenco.
[MENU]	Per accedere al Menu elenco delle stazioni.
[A/B]	Per cancellare i dati della stazione selezionata.

Nome tasto	Funzionamento
[◀]	Per tornare al display della frequenza.
[PTT]	Per passare al display della frequenza e trasmettere.
[LIST]	Per tornare al display della frequenza. Premere [LIST] (1s): per cambiare il tipo di elenco.

- 3 Premere [ENT] per selezionare la stazione desiderata. Vengono visualizzati i dettagli dei dati della stazione.

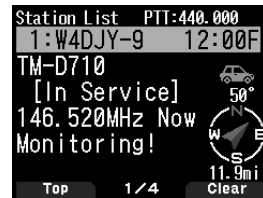

Le funzioni dei tasti per i dati delle stazioni sono le seguenti.

Nome tasto	Funzionamento
[ENC]	Per selezionare i dati della stazione.
[MODE]	Per spostare il cursore sul primo numero dell'elenco.
[◀]	Per tornare all'elenco delle stazioni.
[▶]	Per visualizzare la pagina successiva.
[A/B]	Per cancellare la stazione selezionata. Quando appare "Clear ?", Premere [ENT] per cancellare. Premere [A/B] (1s): elimina tutte le stazioni. Quando appare "Clear All ?", premere [ENT]. E quando appare "Sure ?", premere nuovamente [ENT] per cancellare tutto.
[MENU]	Per accedere al Menu elenco delle stazioni.
[PTT]	Per passare al display della frequenza e trasmettere.
[LIST]	Per tornare al display della frequenza.

Nota:

- ◆ I dati ricevuti dalla 101ª stazione vanno a sostituire i dati meno recenti presenti in memoria.
- ◆ Ogni volta che viene ricevuto un nuovo pacchetto APRS dalla stessa stazione, i dati meno recenti provenienti da quella stazione (in memoria) vengono sostituiti da quelli nuovi.

Esempi di visualizzazione (stazione mobile)

Pagina 1:



- ① Identificativo di chiamata
- ② Situazione
- ③ Commento
- ④ Testo stato
- ⑤ Ora
- ⑥ Icona stazione
- ⑦ Direzione della stazione
- ⑧ Distanza dalla stazione

Pagina 2:

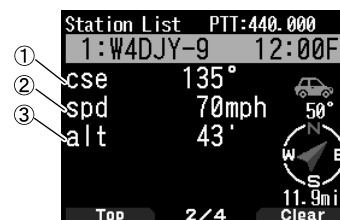

- ① Direzione di movimento
- ② Velocità di movimento
- ③ Altitudine

Pagina 3:

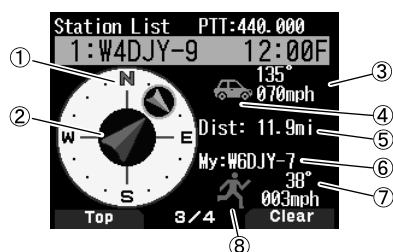

- ① Direzione di movimento dell'altra stazione ② Direzione di movimento dell'altra stazione ③ Velocità e direzione di movimento dell'altra stazione ④ Icona stazione dell'altra stazione ⑤ Distanza dall'altra stazione ⑥ Il mio identificativo di chiamata ⑦ Velocità e direzione di movimento della mia stazione ⑧ Icona della mia stazione

Pagina 4:

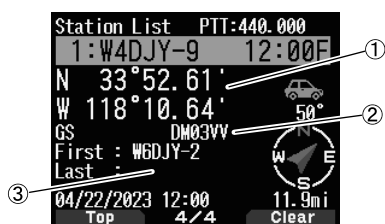

- ① Latitudine, Longitudine ② Localizzatore griglia a riquadri ③ Percorso pacchetto (Rotta da un ripetitore digitale a un altro)

FUNZIONI MESSAGGIO APRS

Ricezione di un messaggio

Ogni volta che viene ricevuto un messaggio corretto, la visualizzazione della frequenza viene interrotta per mostrare le informazioni indicate di seguito:



- ① Indicatore significato ② Identificativo di chiamata (Mittente) ③ Messaggio

Nome tasto	Funzionamento
[◀]/[MODE]	Per tornare alla schermata della frequenza.
[▶]	Per passare alla schermata dettagli.
[A/B]	Per passare alla schermata dei messaggi.

Significato	
📄	Messaggio inviato all'utente
B	Messaggio bollettino
!	Rapporto dal Servizio meteo nazionale
★	Un messaggio per cui si è ricevuta la conferma di ricezione
G	Messaggio di gruppo

- Quando si riceve un duplicato di un messaggio dalla stessa stazione, la ricezione s'interrompe, non appare alcuna visualizzazione e viene emesso un suono d'avviso. Quando appare la frequenza sul display, viene visualizzato anche "dM" (messaggio duplicato) e l'identificativo di chiamata della stazione chiamante.

Immissione di un messaggio

1 Premere [MSG].

Sul display viene visualizzato l'elenco dei messaggi.

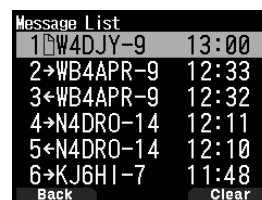

Nome tasto	Funzionamento
[ENC]	Per selezionare un numero dall'elenco.
[◀]	Per tornare alla schermata della frequenza.
[▶]	Per passare alla schermata dettagli.
[A/B]	Per eliminare il messaggio sul cursore.

2 Selezionare un numero dall'elenco tramite il comando [ENC] e premere [▶].

Il Menu elenco messaggi viene visualizzato sul display.

Prima pagina:

Ultima pagina:

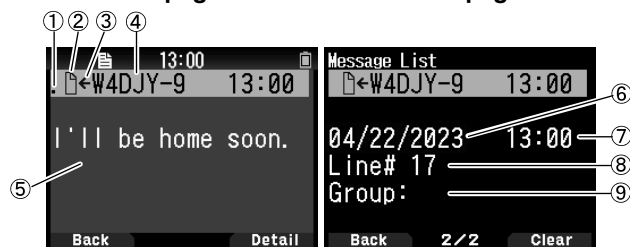

- ① Stato ② Indicatore significato ③ Messaggio di ricezione/invio messaggio ④ Identificativo di chiamata ⑤ Messaggio ⑥ Data di ricezione ⑦ Ora di ricezione ⑧ Numero di riga ⑨ Gruppo messaggio

- Il display visualizza fino a 67 caratteri del messaggio.
- Appaiono i seguenti indicatori a seconda dei tipi di messaggi ricevuti.

① Stato	
n	"n" indica il numero rimanente di volte per trasmettere il messaggio
★	Un messaggio per cui si è ricevuta la conferma di ricezione
.	Un messaggio trasmesso 5 volte (non si è ricevuta la conferma di ricezione per un messaggio).
② Significato	
📄	Messaggio inviato all'utente
B	Messaggio bollettino
!	Rapporto dal Servizio meteo nazionale
③ RX o TX	
←	Messaggio ricevuto
→	Un messaggio per la trasmissione

Trasmissione di un messaggio

1 Premere [MSG].

Sul display viene visualizzato l'elenco dei messaggi.

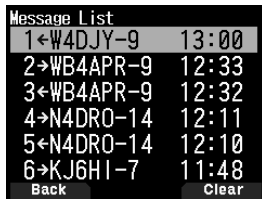

2 Premere [MENU].

Il Menu elenco messaggi viene visualizzato sul display.



3 Selezionare [Reply], [Edit] o [New].

- Quando si seleziona [Edit], il messaggio originale è citato tra virgolette ed è possibile modificarlo.
- Inserire l'identificativo di chiamata quando si seleziona [New].



4 Inserire il messaggio



Nome tasto	Funzionamento
[ENC]/ [▲]/ [▼]	Per selezionare un carattere.
[◀]	Per spostare il cursore indietro.
[▶]	Per spostare il cursore in avanti.
[A/B]	Per eliminare il messaggio sul cursore.

Nota:

- ◆ Quando si usano le frasi utente già registrate, fare riferimento al seguente punto 5.

5 Inserire la frase utente.

Premere [F] per entrare nella modalità di compilazione messaggio.

È possibile selezionare la frase utente tra le frasi utente già registrate dal Menu n. 560.

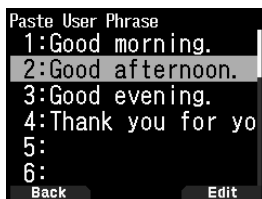

6 Selezionare [Send] e premere [A/B] per inviare il messaggio.

Nel Menu elenco messaggi è possibile selezionare le seguenti voci oltre a [Send], [Reply], [Edit] e [New].

[Re-TX]: inviare nuovamente il messaggio.

[Position]: ricerca le informazioni sulla posizione da un elenco posizioni.

[POS Request]: vengono visualizzati i dati di posizione della stazione trasmittente (se sono disponibili i dati della stazione).

[Unread]: modifica il messaggio letto esistente in messaggio non letto.

Memorizzazione delle frasi utente

Questa funzione (immagine del blocco appunti) consente di incollare frasi nella modalità di compilazione messaggio APRS. Si possono creare un massimo di 20 frasi, ciascuna delle quali può essere formata da 32 caratteri.

1 Accedere al Menu n. 560.

È possibile selezionare tra frase utente 1 e frase utente 20.



2 Premere [ENT].

3 Memorizzare frase utente.

4 Premere [ENT].

Nota:

- ◆ La funzione frase utente può essere utilizzata solo nella modalità di compilazione messaggio.
- ◆ Prima che un messaggio venga copiato, il numero di lettere non può essere garantito. Solo il numero di lettere disponibili verrà copiato, le lettere restanti verranno troncate.

IMPOSTAZIONE SUONO DI NOTIFICA

Tipo di segnale acustico RX

Questo ricetrasmittitore emette un segnale acustico alla ricezione di qualsiasi tipo di pacchetto APRS.

1 Accedere al Menu n. 570.



2 Selezionare [Off], [Message Only], [Mine], [All New], o [All].

[Off]: il tono del segnale acustico APRS non viene emesso.

[Message Only]: il segnale acustico viene emesso solo quando viene ricevuto un messaggio all'indirizzo della propria stazione.

[Mine]: il segnale acustico viene emesso quando viene ricevuto un messaggio all'indirizzo della propria stazione e i dati trasmessi dalla propria stazione vengono ricevuti da un digipeater.

[All New]: il segnale acustico viene emesso quando viene ricevuto un messaggio all'indirizzo della propria stazione e vengono ricevuti i dati di un nuovo pacchetto.

[All]: il segnale acustico viene emesso quando viene ricevuto un messaggio all'indirizzo della propria stazione e vengono ricevuti dati doppi o non validi.

Segnale acustico TX

Quando il radiofaro viene trasmesso in maniera diversa da quella manuale, è possibile scegliere se emettere o meno un segnale acustico.

- 1 Accedere al Menu n. 571.



- 2 Selezionare [Off] o [On].

[Off]: non viene emesso un segnale acustico.

[On]: viene emesso un segnale acustico quando un radiofaro è trasmesso utilizzando **[PTT]** o quando è trasmesso automaticamente. Quando il messaggio di risposta automatica invia una risposta, viene emesso un segnale acustico.

Chiamata speciale

Questa funzione emette un suono di chiamata speciale quando si riceve un messaggio APRS da una stazione specifica.

- 1 Accedere al Menu n. 572.

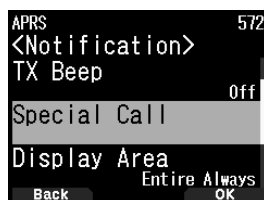

- 2 Impostare l'identificativo di chiamata (compreso l'SSID) della stazione da cui si desidera ricevere una notifica di chiamata speciale.

INTRODUZIONE D-STAR

- Nel piano originale D-STAR (Digital Smart Technologies for Amateur Radio), JARL prevedeva un sistema di ripetitori raggruppati in zone.
- Il ripetitore D-STAR consente di chiamare una stazione D-STAR in un'altra area tramite Internet.
- Il ricetrasmittitore può essere utilizzato in modalità vocale digitale, compreso il funzionamento dati a bassa velocità, sia per la trasmissione sia per la ricezione.

Nota:

- ♦ Prima di avviare D-STAR, è necessario attenersi ai seguenti passaggi.
FASE 1: inserire il proprio identificativo di chiamata nel ricetrasmittitore.
FASE 2: registrare il proprio identificativo di chiamata su un ripetitore gateway.

MODALITÀ DV/ MODALITÀ DR (RIPETITORE D-STAR)

La modalità DV (Digital Voice) è utilizzata per le chiamate dirette senza l'utilizzo di un ripetitore.

La modalità DR (ripetitore D-STAR) è utilizzata per il funzionamento del ripetitore D-STAR. In questa modalità, è possibile selezionare il ripetitore pre-programmato o la frequenza in "FROM" (ripetitore di accesso) e un identificativo di chiamata UR in "TO" (destinazione), come illustrato di seguito.

TO: destinazione
(CQ/Ripetitore di
altra area/Stazione
specifica)

FROM: ripetitore di
accesso



Modalità DR (banda principale)

Comunicazione in modalità DR

Nella modalità DR, il ricetrasmittitore ha 3 modalità di comunicazione.

Chiamata area locale

- Per chiamare tramite il proprio ripetitore di area locale (accesso).

Chiamata gateway

- Per chiamare tramite il proprio ripetitore di area locale (accesso), il gateway ripetitore e Internet il ripetitore di destinazione o l'ultimo ripetitore usato della singola stazione, utilizzando l'instradamento dell'identificativo di chiamata.

Chiamata tramite designazione identificativo di chiamata

- Per effettuare una chiamata mediante designazione dell'identificativo di chiamata della stazione specifica. Tale chiamata è trasmessa automaticamente all'ultimo ripetitore al quale si è effettuato l'accesso.

Operazioni di base in modalità DR

- **Premere [▲] (1s) per impostare "TO" (destinazione).**

È possibile impostare "TO" in chiamata di area locale, chiamata gateway, chiamata tramite designazione identificativo di chiamata, ecc.

- **Premere [ENT] (1s) per impostare "TO" (destinazione) tramite cronologia chiamate.**

È possibile richiamare in chiamata gateway, ecc.

- **Premere [▼] (1s) per impostare "FROM" (ripetitore di accesso).**

È possibile selezionare "FROM" (ripetitore di accesso) in chiamata area locale e chiamata gateway.

- **Premere [▶] (1s) per visualizzare l'elenco della cronologia di ricezione.**

Nota:

- ♦ Le operazioni di base in modalità DR non sono supportate in modalità DV.

- ♦ Il ricetrasmittitore dispone di una funzione Temporizzatore di timeout per il funzionamento del ripetitore digitale. Il timer limita una trasmissione continua a circa 10 minuti.

REGISTRARE IL PROPRIO IDENTIFICATIVO DI CHIAMATA SU UN RIPETITORE GATEWAY

Per utilizzare Internet, è necessario registrare il proprio identificativo di chiamata con un ripetitore che ha un gateway, di solito uno vicino la propria posizione.

Processo di registrazione

Questa sezione descrive il processo di registrazione dell'identificativo di chiamata su un ripetitore collegato al server US Trust.

Ci sono anche altri sistemi con il loro processo di registrazione. Per informazioni su come registrarsi su uno di essi, contattare l'amministratore di un ripetitore che utilizza il sistema alternativo.

- 1 Accedere al seguente URL per registrare l'identificativo di chiamata.

<https://regist.dstargateway.org>

- 2 Viene visualizzata la schermata "D-STAR Gateway System (REGIST)".

Cliccare su **[Register]** per avviare la registrazione di un nuovo utente.

- 3 Seguire le istruzioni sulla schermata di registrazione.

- 4 Quando si riceve una notifica da parte dell'amministratore, la registrazione dell'identificativo di chiamata è stata approvata, ma l'intero processo non è ancora completo.

Nota:

- ♦ Potrebbero essere necessarie alcune ore affinché l'amministratore approvi.

- 5 Dopo che la registrazione è stata approvata, effettuare il login nel proprio account con l'identificativo di chiamata e la password registrati.

Dopo aver effettuato l'accesso, fare clic su **[Personal Information]**. Viene visualizzata la seguente schermata.

- 6 Seguire le "Registration Instructions" sul sito web per registrare le informazioni sull'apparecchiatura D-STAR.
- 7 Quando la registrazione è completa, effettuare il log out dal proprio account e iniziare a utilizzare la rete D-STAR.

Nota:

- ◆ È necessario registrare le apparecchiature D-STAR prima di poter effettuare chiamate attraverso il gateway.

IL MIO IDENTIFICATIVO DI CHIAMATA

Impostare il proprio identificativo di chiamata sul ricetrasmittitore in modalità DV/DR. La trasmissione in modalità DV/DR non sarà possibile se non si imposta il proprio identificativo di chiamata.

Fino a 6 Identificativi di chiamata possono essere registrati. Per il proprio identificativo di chiamata, è possibile registrare un Identificativo di chiamata con massimo 8 caratteri e qualsiasi memo (nome, destinazione funzionamento cellulare, ecc.), che è compreso in 4 caratteri dopo una barra (/).

- 1 Accedere al Menu n. 610.
- 2 Selezionare un numero per la registrazione e premere **[A/B]**.
- 3 Immettere il proprio identificativo di chiamata.
 - Per la procedura di immissione dei caratteri, fare riferimento a pagina 15.

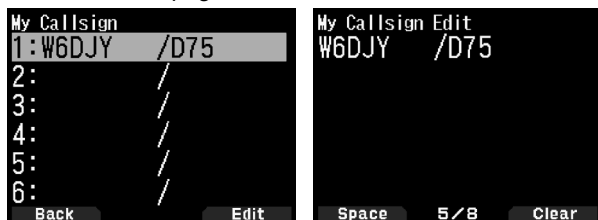

- 4 Premere **[ENT]**.
L'identificativo di chiamata è impostato.

Nota:

- ◆ L'identificativo di chiamata che può essere registrato è quello indicato sul certificato. Un nickname o simile non può essere registrato.

MENU DELLE FUNZIONI DIGITALI

Questo menu commuta le funzioni da utilizzare per il funzionamento in modalità digitale.

Come utilizzare il menu delle funzioni digitali

- 1 Premere **[MODE]** per entrare in modalità DR.
- 2 Premere **[F]**, **[MODE]**.

Viene visualizzato il Menu delle funzioni digitali.

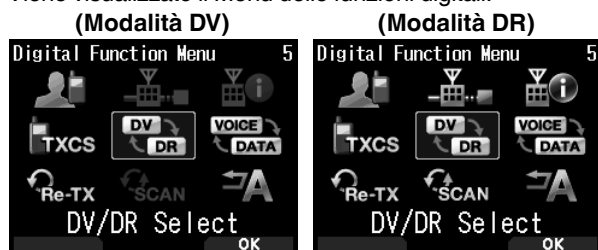

- 3 Selezionare una voce nel menu delle funzioni digitali e premere **[A/B]**.
Viene visualizzato il menu di impostazione per l'elemento selezionato. Per le procedure di impostazione dettagliate, fare riferimento alle pagine relative a ciascuna funzione.

Nota:

- ◆ Se si seleziona DV/DR o la modalità dati, l'impostazione viene modificata e torna alla schermata precedente.

Nella tabella seguente sono riportate le voci del Menu delle funzioni digitali in modalità DV e in modalità DR.

Le voci sono diverse in modalità DV e DR.

Modalità DR	Modalità DV
1 Selezione destinazione	1 Selezione destinazione
2 Selezione rotta	
3 Dettagli ripetitore	
4 Impostazione CS	4 Impostazione CS
5 DV/DR	5 DV/DR
6 Modalità dati	6 Modalità dati
7 Cronologia TX	7 Cronologia TX
8 Scansione DR	
9 Risposta automatica	9 Risposta automatica

CHIAMATA SIMPLEX

La chiamata simplex può essere utilizzata per la comunicazione diretta tra una coppia di ricetrasmittitori senza utilizzare un ripetitore. La chiamata simplex può funzionare solo in modalità DV.



Esempio: emissione CQ a 446,100 MHz

- 1 Impostare la frequenza su 446,100 MHz con il comando **[▲]/[▼]** o **[ENC]**.
- 2 Premere **[MODE]** per entrare in modalità DR.
Quando la modalità è già DV, passare al punto 4.
- 3 Passare alla modalità DV nel Menu delle funzioni digitali.
- 4 Selezionare **[Destination Select]** nel Menu delle funzioni digitali.
Viene visualizzata la schermata di selezione della destinazione.
- 5 Selezionare **[Local CQ]** e premere **[ENT]**.
[CQCQCQ] è impostato su **[TO]**.
- 6 Premere **[PTT]** per trasmettere.

Nota:

- ◆ Ricevere alla frequenza alla quale si cercherà di trasmettere e verificare che non ci saranno interferenze con altre stazioni.
- ◆ Quando si imposta la modalità DV per la prima volta, **[CQCQCQ]** viene impostato su **[TO]**.
- ◆ La chiamata simplex in modalità digitale può essere azionata solo in modalità DV.

CHIAMATA AREA LOCALE

Una chiamata area locale (CQ locale) è l'uscita di un CQ attraverso un solo ripetitore. Una chiamata può essere effettuata impostando un CQ locale su "TO" e premendo [PTT].

Impostazione del ripetitore di accesso (FROM)

- 1 Premere [MODE] per entrare in modalità DR.
- 2 Premere [▼] (1s).
Viene visualizzata la schermata di selezione FROM.
- 3 Selezionare [Repeater List] e premere [ENT].
Viene visualizzata la schermata di selezione della regione del mondo, del Paese e del gruppo.
- 4 Selezionare il gruppo zona e premere [ENT].
Viene visualizzata la schermata di selezione dell'elenco ripetitori.
- 5 Selezionare un ripetitore vicino dai nomi ripetitori o nomi di Stato/Regione e premere [ENT].
Il ripetitore di accesso è impostato su [FROM].

Impostazione del CQ locale (TO)

- 1 Premere [▲] (1s).
Viene visualizzata la schermata di selezione della destinazione. Questa schermata appare anche quando si seleziona [Destination Select] nel Menu delle funzioni digitali.
- 2 Selezionare [Local CQ] e premere [ENT].
CQCQCQ è impostato su [TO].

Controllare se i segnali raggiungono il ripetitore

- 1 Premere [PTT] (1s) e trasmettere.
- 2 Controllare la risposta.
Se < 📶 > compare entro 3 secondi, questo indica che i segnali stanno raggiungendo il ripetitore che si sta utilizzando e i segnali vengono emessi normalmente dal ripetitore di destinazione. Tuttavia, < 📶 > non compare se c'è un accesso da un'altra stazione entro 3 secondi. (Fare riferimento alla tabella a pagina 40 per i dettagli).

Trasmissione

Premere [PTT] per trasmettere.

CHIAMATA GATEWAY

Una chiamata gateway può essere effettuata impostando il ripetitore di area per emettere il CQ a [TO] e premendo [PTT].

Un CQ gateway è l'uscita di un CQ su un'area diversa da quella della stazione attraverso un ripetitore collegato a Internet. Una chiamata può essere effettuata verso un'area che non può essere raggiunta direttamente a causa della connessione a Internet.

Impostazione del ripetitore di accesso (FROM)

Impostare un ripetitore vicino su [FROM].

Impostazione del ripetitore di destinazione (TO)

- 1 Premere [▲] (1s).
Viene visualizzata la schermata di selezione della destinazione. Questa schermata appare anche quando si seleziona [Destination Select] nel Menu delle funzioni digitali.
- 2 Selezionare [Gateway CQ] e premere [ENT].

Viene visualizzata la schermata di selezione della regione del mondo, del Paese e del gruppo.

- 3 Selezionare il gruppo zona e premere [ENT].
Viene visualizzata la schermata di selezione dell'elenco ripetitori.
- 4 Selezionare il ripetitore di destinazione.
Premere [▶] per visualizzare le informazioni dettagliate del ripetitore selezionato. Quando si preme [ENT], il ripetitore è impostato su [TO].

Controllare se i segnali raggiungono il ripetitore (TO)

- 1 Premere [PTT] (1s) e trasmettere.
- 2 Controllare la risposta.
Se < 📶 > compare entro 3 secondi, questo indica che i segnali stanno raggiungendo il ripetitore di destinazione tramite Internet e i segnali vengono emessi normalmente dal ripetitore di destinazione. Tuttavia, < 📶 > non compare se c'è un accesso da un'altra stazione entro 3 secondi.

Trasmissione

Premere [PTT] per trasmettere.

DESIGNAZIONE DI IDENTIFICATIVO DI CHIAMATA

Una chiamata tramite designazione di identificativo di chiamata può essere effettuata impostando l'identificativo di chiamata dell'altra parte su [TO] e premendo PTT. Una chiamata alla stazione specifica viene trasmessa automaticamente all'ultimo ripetitore di accesso, quindi una chiamata può essere effettuata senza conoscere l'area in cui l'altra stazione si trova attualmente.

Impostazione del ripetitore di accesso (FROM)

Impostare un ripetitore vicino su [FROM].

Impostazione della destinazione (TO)

- 1 Premere [▲] (1s).
Viene visualizzata la schermata di selezione della destinazione. Questa schermata appare anche quando si seleziona [Destination Select] nel Menu delle funzioni digitali.
- 2 Selezionare [Individual] e premere [ENT].
Viene visualizzato l'elenco degli identificativi di chiamata.
- 3 Selezionare l'identificativo di chiamata e premere [ENT].
L'identificativo di chiamata individuale e il nome vengono impostati su [TO].
- 4 Premere [PTT] per trasmettere.

ELENCO IDENTIFICATIVI DI CHIAMATA

Possono essere registrati fino a 300 identificativi di chiamata delle altre stazioni. Possono anche essere registrati i nomi e i promemoria invece degli identificativi di chiamata. I nomi registrati vengono visualizzati nella cronologia TX e nella cronologia RX.

Modifica dell'identificativo di chiamata

È possibile modificare le informazioni dell'identificativo di chiamata.

- 1 Accedere al Menu n. 220.
Viene visualizzata la schermata di selezione dell'identificativo di chiamata.

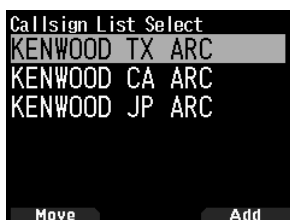

2 Premere [A/B].

Viene visualizzata la schermata di modifica dell'identificativo di chiamata.



3 Selezionare la voce e premere [ENT].

Viene visualizzata la schermata di modifica per l'elemento selezionato.

È possibile registrare o modificare il nome, l'identificativo di chiamata, il promemoria, ecc.

4 Premere [ENT] dopo la modifica.

La modifica è completata e viene visualizzata la schermata di modifica dell'identificativo di chiamata.

5 Premere [A/B].

Viene visualizzata la schermata di selezione dell'identificativo di chiamata.

Ordinamento degli identificativi di chiamata

È possibile ordinare l'elenco degli identificativi di chiamata.

1 Premere [MODE] nella schermata di selezione dell'elenco degli identificativi di chiamata.

Viene visualizzata la schermata di selezione della posizione di spostamento.

2 Selezionare una posizione di spostamento e premere [A/B].

Quando si sposta una voce alla fine dell'elenco, selezionare [Move to End] e premere [A/B].

RISPOSTA DIRETTA

Questa funzione consente di rispondere a una chiamata ricevuta premendo semplicemente [PTT] durante la visualizzazione della schermata di interruzione in modalità DV e DR. L'impostazione predefinita è [On]. Quando viene ricevuto un segnale del ripetitore in una modalità DR e si risponde immediatamente a un CQ o a una chiamata indirizzata al proprio identificativo di chiamata, l'impostazione della trasmissione viene automaticamente cambiata in modo temporaneo ed è possibile rispondere semplicemente premendo [PTT].

L'icona <  > appare nella schermata di interruzione quando una risposta diretta è possibile nella ricezione di una chiamata. Se [PTT] viene premuto quando appare questa icona, l'impostazione viene cambiata automaticamente all'impostazione di risposta e la trasmissione diventa possibile.

Schermata di interruzione intera



Schermata di interruzione a metà

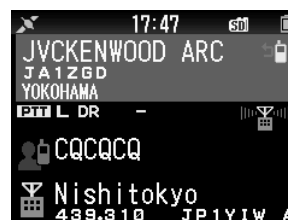

Nota:

- ◆ La modifica dell'impostazione di trasmissione è temporanea. Dopo che è trascorso il tempo di attesa visualizzazione, torna all'impostazione di trasmissione precedente.
- ◆ Quando si riceve la frequenza del ripetitore in modalità DV, non è possibile rispondere a una chiamata ricevuta premendo [PTT].

Impostazione risposta diretta su Off

1 Accedere al Menu n. 612.

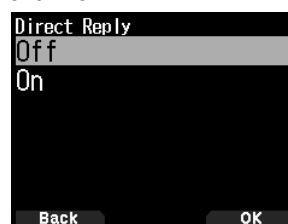

2 Selezionare [Off].

Nota:

- ◆ È possibile modificare il tempo di attesa del display dal Menu n. 643.
- ◆ La risposta diretta non è possibile quando il metodo di visualizzazione (Menu n. 640) è impostato su [Off].
- ◆ Quando la risposta diretta è impostata su [On], la schermata di interruzione della modalità DV e DR viene visualizzata come priorità rispetto alla modalità APRS.

CRONOLOGIA CHIAMATE

È possibile chiamare facilmente impostando la parte di ricezione sulla destinazione di una cronologia chiamate, anche se non si utilizza una funzione di risposta diretta.

Fino a 20 elementi di cronologia TX e 100 elementi di cronologia RX possono essere salvati come cronologia chiamate in modalità DR e DV. La cronologia chiamate non viene cancellata quando l'unità viene spenta [Off].

1 Premere [MODE] per entrare in modalità DR.

2 Premere [ENT] (1s).

Viene visualizzata la schermata cronologia chiamate.



3 Selezionare un elenco e premere [ENT].

L'impostazione di trasmissione viene modificata e torna alla schermata della frequenza.

Nota:

- ◆ Premere [ENT] (1s) non funziona in modalità DV. Premere [F], [MODE], selezionare [Destination Select] nel Menu delle funzioni digitali e selezionare cronologia chiamate.

Grafico per verificare se i segnali raggiungono il ripetitore

Fenomeno	Causa	Trattamento
Nessun messaggio viene restituito dal ripetitore di accesso dopo la trasmissione (anche l'indicatore del contatore S non si sposta).	Nel caso in cui la selezione per il ripetitore che si sta utilizzando (ripetitore di accesso) non è corretta.	Impostare il ripetitore di accesso corretto su [FROM].
	Nel caso in cui la frequenza del ripetitore non è corretta (o l'impostazione doppia non è corretta).	Impostare la frequenza del ripetitore (o l'impostazione doppia) in modo corretto.
	Nel caso in cui si è fuori dalla zona del ripetitore (o che il segnale non raggiunge il ripetitore).	Spostarsi in una posizione in cui il segnale raggiunge il ripetitore o accedere a un altro ripetitore raggiunto dal segnale.
Il ripetitore di accesso Identificativo di chiamata e < ☒☒ > vengono visualizzati dopo la trasmissione.	Nel caso in cui il proprio identificativo di chiamata non è registrato sul server di gestione D-STAR o le informazioni registrate sono diverse.	Registrare il proprio identificativo di chiamata sul server di gestione D-STAR o controllare le informazioni registrate.
	Nel caso in cui l'identificativo di chiamata dell'altra stazione non è registrato sul server di gestione D-STAR o le informazioni registrate sono diverse.	Controllare lo stato di registrazione dell'identificativo di chiamata dell'altra stazione sul server di gestione D-STAR (solo quando l'altra stazione è aperta in pubblico).
Il ripetitore di destinazione Identificativo di chiamata e < ☒☒ > vengono visualizzati dopo la trasmissione.	Nel caso in cui un ripetitore di destinazione non è raggiungibile o il ripetitore di destinazione è in uso.	Attendere un po' e richiamare.

ATTIVAZIONE/ DISATTIVAZIONE DELLA FUNZIONE BLUETOOTH

È possibile attivare/ disattivare la funzione Bluetooth.

1 Accedere al Menu n. 930.

Quando la funzione Bluetooth è attiva, sul display viene visualizzato <  >.



[On]: attiva la funzione Bluetooth.

[Off]: disattiva la funzione Bluetooth.

Collegamento con un auricolare (associazione)

Quando si collega il ricetrasmittitore con un dispositivo compatibile Bluetooth, è necessario accoppiare i dispositivi in anticipo. L'associazione è una funzione per registrare i dispositivi per una connessione Bluetooth.

Di seguito viene spiegato come collegare tramite Bluetooth con l'esempio di un auricolare disponibile in commercio.

Nota:

- ◆ Per il dispositivo da collegare con il ricetrasmittitore tramite Bluetooth, assicurarsi di acquistare un auricolare o altro dispositivo compatibile con Bluetooth. Fare riferimento anche al manuale di istruzioni del dispositivo.
- ◆ Una connessione può non essere possibile a seconda delle specifiche o delle impostazioni del dispositivo. Non vi è alcuna garanzia che il ricetrasmittitore sarà in grado di comunicare in modalità wireless con tutti i dispositivi Bluetooth.

1 Accedere al Menu n. 930 per attivare la funzione Bluetooth.

2 Posizionare l'auricolare (dispositivo da collegare) vicino al ricetrasmittitore.

- Posizionarli entro circa 1 metro l'uno dall'altro.

3 Impostare l'auricolare (dispositivo da collegare) sulla modalità di accoppiamento (stato di standby della connessione Bluetooth).

- Per istruzioni su come attivare la modalità di accoppiamento, fare riferimento al manuale di istruzioni dell'auricolare (dispositivo da collegare).

4 Accedere al Menu n. 932. La ricerca del dispositivo inizia e il dispositivo riconosciuto viene aggiunto alla lista di ricerca dispositivi Bluetooth.



5 Selezionare il dispositivo da collegare.

Quando si collega il dispositivo che è già selezionato, passare al punto 6.

- Se si seleziona il dispositivo e si preme [▶], viene visualizzata la schermata di informazioni sul dispositivo Bluetooth. È possibile confermare il nome, l'indirizzo e la classe del dispositivo.

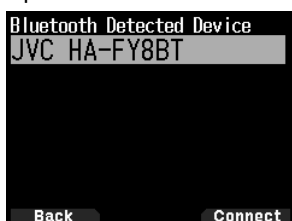

6 Premere [A/B].

Viene visualizzata la schermata [Connecting...].

7 Effettuare l'operazione di collegamento tramite l'auricolare.

Quando l'auricolare è collegato, sul display viene visualizzato <  >.

- Poiché l'operazione di collegamento dipende dall'auricolare, fare riferimento al manuale di istruzioni dell'auricolare.



Nota:

- ◆ Il volume dell'auricolare non può essere regolato tramite il comando [VOL] del ricetrasmittitore. Regolare il volume mediante il volume dell'auricolare.

Inserimento del codice PIN

Durante la ricerca del dispositivo, è possibile che venga richiesto di inserire il codice PIN a seconda del dispositivo da collegare.

Quando viene richiesto di inserire il codice PIN

- Viene visualizzata la schermata di inserimento del codice PIN. Fare riferimento al manuale di istruzioni del dispositivo da collegare e immettere il codice PIN utilizzando i tasti numerici e premere [A/B].
- Se si preme [▶] quando viene visualizzata la schermata di inserimento del codice PIN, viene visualizzata la schermata di informazioni sul dispositivo Bluetooth. È possibile confermare il nome, l'indirizzo e la classe del dispositivo.

Nota:

- ◆ Il codice PIN varia a seconda del dispositivo da collegare. Fare riferimento al manuale di istruzioni del dispositivo Bluetooth e inserire il codice PIN corretto.

Disconnessione da un dispositivo Bluetooth

È possibile disconnettere un dispositivo Bluetooth connesso per interrompere la comunicazione.

1 Accedere al Menu n. 933.

2 Selezionare il dispositivo.

- Quando si disconnette il dispositivo che è già selezionato, passare al punto 3. Se si preme [▶], viene visualizzata la schermata di informazioni sul dispositivo Bluetooth. Se si seleziona il dispositivo da disconnettere e si preme [▶], viene visualizzata la schermata di informazioni sul dispositivo Bluetooth. È possibile confermare il nome, l'indirizzo e la classe del dispositivo. Premendo [MODE] si torna alla schermata precedente.



3 Premere [A/B].

Il processo di disconnessione inizia.

- Se trascorrono 30 secondi o più durante il processo di disconnessione, viene visualizzata la schermata di errore disconnessione del dispositivo Bluetooth. Premendo [A/B] si torna alla schermata della frequenza. Eseguire nuovamente la procedura a partire dal punto 1.

SCHEDA DI MEMORIA microSD

SCHEDE DI MEMORIA microSD SUPPORTATE

Nota:

- ◆ La scheda di memoria microSD o microSDHC non viene fornita con questo ricetrasmittitore. Acquistare un prodotto disponibile in commercio.
- ◆ Una scheda di memoria microSDXC non può essere utilizzata con questo ricetrasmittitore.

La tabella seguente mostra le schede di memoria microSD e microSDHC per le quali JVCKENWOOD ha verificato il funzionamento.

In questo manuale, le schede di memoria microSD e microSDHC sono indicate come schede di memoria microSD.

Scheda di memoria	Dimensione
microSD	2 GB
	4 GB
microSDHC	8 GB
	16 GB
	32 GB

- Indipendentemente dalla tabella di cui sopra, JVCKENWOOD non garantisce il funzionamento di tutte le schede di memoria microSD.
- Il funzionamento di una scheda di memoria microSD formattata con un dispositivo diverso dal ricetrasmittitore non è garantito.
- Maggiore è la capacità della scheda di memoria microSD utilizzata, maggiore è il tempo necessario per riconoscere la scheda di memoria microSD.
- Notare che i dati nella scheda di memoria microSD possono essere danneggiati o cancellati in casi come il seguente.
 - Se la scheda di memoria microSD viene rimossa senza eseguire l'operazione [Safely Remove] (smontare).
 - Se il pacco batteria o la batteria viene rimossa durante il funzionamento.
 - Se il pacco batteria o le batterie alcaline si scaricano durante il funzionamento.
 - Se l'alimentazione da un alimentatore esterno si ferma improvvisamente senza installare il pacco batteria.

Nota:

- ◆ Per le precauzioni riguardanti la scheda di memoria microSD, fare riferimento al manuale di istruzioni della scheda di memoria microSD.
- ◆ Il sistema file è FAT32.
- ◆ Il numero massimo di file in una cartella è 255 file.

INSERIMENTO/ RIMOZIONE DI UNA SCHEDA DI MEMORIA microSD

Inserimento (montaggio) di una scheda di memoria microSD

- 1 Spegnerne il ricetrasmittitore.
- 2 Aprire il coperchio dello slot della scheda di memoria microSD sul lato.
- 3 Inserire la scheda di memoria microSD.
 - Con i contatti della scheda di memoria microSD nella parte anteriore, inserire la scheda di memoria microSD nel [microSD memory card slot] fino a quando non si sente che si blocca in posizione con uno scatto. Il ricetrasmittitore riconosce automaticamente la scheda di memoria microSD e <SD> lampeggia sul display. Cambia per visualizzare sempre se la scheda entra correttamente nello stato di lettura/scrittura.

Nota:

- ◆ Quando si inserisce una scheda di memoria microSD, non toccare i suoi contatti.

- ◆ Non rimuovere la scheda di memoria microSD mentre i dati vengono scritti o letti. Ciò potrebbe causare il danneggiamento o la cancellazione dei dati sulla scheda di memoria microSD.

4 Chiudere il coperchio.

Chiudere correttamente il coperchio dello slot della scheda di memoria microSD sul lato.

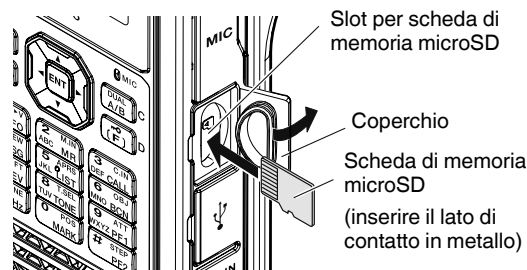

Nota:

- ◆ Non inserire la scheda di memoria microSD al contrario o usare forza per inserirla. Ciò potrebbe danneggiare la scheda di memoria microSD o lo slot.

Rimozione (smontaggio) di una scheda di memoria microSD

Quando si rimuove una scheda di memoria microSD, assicurarsi di eseguire l'operazione di rimozione in sicurezza (smontare).

Nota:

- ◆ Rimuovere una scheda di memoria microSD senza smontarla correttamente può danneggiarla.

1 Accedere al Menu n. 820.

La scheda di memoria microSD è smontata. Dopo averla smontata, viene visualizzata la schermata di conferma.

2 Premere [A/B].

Termina lo smontaggio e viene visualizzata nuovamente la schermata della frequenza.

3 Rimuovere la scheda di memoria microSD.

- Quando si rimuove una scheda di memoria microSD, spingere fino a quando si sente sbloccare con un clic e rimuoverla.

FORMATTAZIONE DI UNA SCHEDA DI MEMORIA microSD

Quando si utilizza una nuova scheda di memoria microSD, formattarla come descritto di seguito. Tutti i dati nella scheda di memoria microSD verranno cancellati quando la scheda di memoria microSD viene formattata.

1 Inserire la scheda di memoria microSD nel ricetrasmittitore.

2 Accendere il ricetrasmittitore.

3 Accedere al Menu n. 830.

Viene visualizzata la schermata di conferma della formattazione.



4 Premere [A/B].

La formattazione ha inizio. Al termine della formattazione, viene visualizzata la schermata di conferma.

5 Premere [A/B] nuovamente.

La formattazione termina e viene visualizzata nuovamente la schermata della frequenza.

REGISTRAZIONE

FUNZIONE DI REGISTRAZIONE

È possibile registrare le comunicazioni su una scheda di memoria microSD.

- La registrazione viene eseguita durante la trasmissione e quando lo squelch è aperto. Quando la trasmissione viene arrestata o lo squelch si chiude, la registrazione è in pausa.
- Fino a circa 18 ore (2 GB) possono essere registrate in un file. Quando il file in fase di registrazione supera i 2 GB, la registrazione continua su un nuovo file.
- I file di registrazione vengono denominati come segue.

Esempio: 12202023_132051.wav (TH-D75A)
20122023_132051.wav (TH-D75E)
(File per i quali la registrazione è iniziata alle 13:20:51 del 20 dicembre 2023).

- Il formato del file audio di registrazione è WAV.

Numero di bit: 16 bit

Frequenza di campionamento: 16 kHz

Numero di canali: 1 (mono)

- Se il tempo di spegnimento automatico (APO) trascorre durante la registrazione, la registrazione si interrompe e l'apparecchio si spegne.

Nota:

- ◆ Per informazioni su come inserire una scheda di memoria microSD, fare riferimento a pagina 42.
- ◆ Il ricetrasmittitore supporta solo la registrazione su una scheda di memoria microSD.
- ◆ La scheda di memoria microSD o microSDHC non viene fornita con questo ricetrasmittitore. Acquistare un prodotto disponibile in commercio.

REGISTRAZIONE FILE AUDIO

Selezione della banda di registrazione

Selezionare la banda di registrazione A o B.

- 1 Accedere al Menu n. 302.

[A Band]: registra l'audio della banda A.

[B Band]: registra l'audio della banda B.

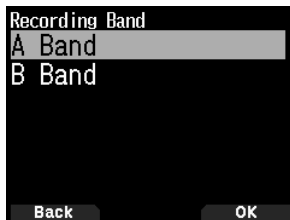

Registrazione audio della comunicazione

Attivare la funzione di registrazione per avviare la registrazione. Anche se la funzione di registrazione è attiva, la registrazione non si avvia mentre lo squelch è chiuso.

- 1 Accedere al Menu n. 301.

[Stop]: disattiva la funzione di registrazione.

[Start]: attiva la funzione di registrazione.

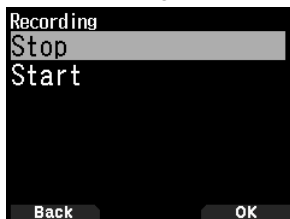

Registrazione in
pausa

Registrazione

Nota:

- ◆ Se non vi è spazio libero sulla scheda di memoria microSD quando inizia la registrazione o dopo che la registrazione è stata avviata, viene emesso un segnale di avvertimento e viene visualizzata la schermata spazio insufficiente sulla scheda di memoria microSD. Sostituire la scheda di memoria microSD con un'altra.

RIPRODUZIONE FILE AUDIO

- 1 Accedere al Menu n. 300.

Viene visualizzato l'elenco dei file di registrazione. I file audio registrati possono essere riprodotti e cancellati.

Nota:

- ◆ Quando la funzione di registrazione è attiva, l'elenco dei file di registrazione non viene visualizzato.

- 2 Selezionare il file.

- 3 Premere **[MENU]**.

Viene visualizzato il menu elenco dei file di registrazione.

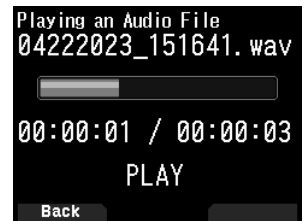
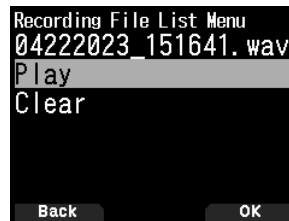

- 4 Selezionare **[Play]** e premere **[A/B]**.

La riproduzione inizia. Quando la riproduzione termina, viene visualizzato nuovamente l'elenco dei file di registrazione.

Funzioni dei tasti durante la riproduzione di file audio

Tasto	Azione
[ENT]	Mette in pausa la riproduzione. Premendolo di nuovo riprende la riproduzione.
[MENU]	Interrompe la riproduzione. Premendolo di nuovo si torna alla schermata della frequenza.
[◀]	Tenendo premuto si esegue la riproduzione rapida all'indietro. Rilasciandolo si riprende la riproduzione.
[▶]	Tenendo premuto si esegue la riproduzione rapida in avanti. Rilasciandolo si riprende la riproduzione.
[▲]	Riproduce il file immediatamente sopra il file selezionato nell'elenco dei file di registrazione.
[▼]	Riproduce il file immediatamente sotto il file selezionato nell'elenco dei file di registrazione.

CANCELLAZIONE FILE AUDIO

- 1 Accedere al Menu n. 300.

Viene visualizzato l'elenco dei file di registrazione.

- 2 Selezionare il file.

- 3 Premere **[MENU]**.

Viene visualizzato il menu elenco dei file di registrazione.

- 4 Selezionare **[Clear]** e premere **[A/B]**.

Viene visualizzata la schermata di conferma cancellazione del file di registrazione.



- 5 Premere **[A/B]**.

Il file viene cancellato e viene visualizzato nuovamente l'elenco dei file di registrazione.

RADIO FM

Il ricetrasmittitore può ricevere le trasmissioni radio FM. È possibile ascoltare la radio FM e contemporaneamente monitorare due segnali o mentre si è in attesa di un CQ o di una chiamata da un conoscente o di una chiamata APRS. Quando la banda A o B riceve un segnale (chiamata da un'altra persona) e lo squelch è aperto, il suono della radio viene disattivato in modo da poter ascoltare la voce dell'interlocutore.

Nota:

- ◆ Non si può attivare la modalità radio FM quando si selezionano le seguenti bande di frequenza nella banda B. (LF/MF (AMBC), HF, 50, FMBC)
- ◆ Non è possibile attivare la modalità radio FM quando [priority scan] (Menu n. 134) o [WX alert] (Menu n. 105) sono attivi e [USB Out Select] (Menu n. 102) è impostato su [IF] o [Detect].

ATTIVAZIONE MODALITÀ RADIO FM

- 1 Accedere al Menu n. 700.

[On]: attiva la funzione radio FM.

[Off]: disattiva la funzione radio FM.

Quando è impostato su [On], la modalità diventa modalità radio FM, viene visualizzata la schermata della frequenza e appare l'icona della radio FM.

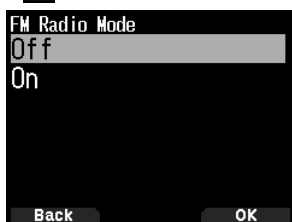

- 2 Selezionare una frequenza con [▲]/[▼] o il comando [ENC].



Nota:

- ◆ Quando si riceve il segnale della banda A o B durante la visualizzazione della schermata della modalità radio FM, passa alla schermata di frequenza o di interruzione della banda A o B. Alcuni secondi dopo la ricezione, la schermata ritorna alla modalità radio FM.
- ◆ Durante la trasmissione tramite [PTT], la schermata passa alla schermata di visualizzazione della frequenza banda A/B. Alcuni secondi dopo la trasmissione, la schermata ritorna alla modalità radio FM.
- ◆ Se si desidera ascoltare solo trasmissioni radio FM, si consiglia di ricevere nella banda di trasmissione FM e dalla modalità singola della banda B.

Inserimento diretto della frequenza (selezione diretta della stazione)

- 1 Premere [ENT].

La modalità diventa inserimento diretto della frequenza.

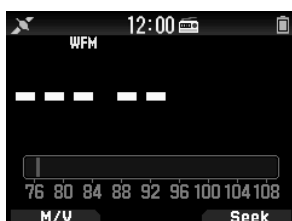

- 2 Inserire una frequenza utilizzando i tasti numerici.



Scansione radio

- 1 Premere [A/B].

Il punto MHz lampeggia e la scansione inizia. Cambiare la direzione di scansione con [▲ / ▼] o il comando [ENC]. Quando viene trovata una stazione di trasmissione con un segnale, la scansione si ferma su quella frequenza, <<Tuned>> viene visualizzato e la scansione termina.



- 2 Premere [A/B], la scansione radio si interrompe.

MODIFICA DELL'ELENCO CANALI DI MEMORIA RADIO FM

Possono essere registrate al massimo dieci stazioni di trasmissione FM sull'elenco dei canali di memoria radio FM. È possibile nominare e modificare le stazioni di trasmissione registrate.

Registrazione di stazioni radio FM

Registrazione delle stazioni radio FM che si ascoltano frequentemente sui canali di memoria radio FM.

- 1 Passare alla modalità radio FM e selezionare una stazione di trasmissione che si desidera registrare.
- 2 Premere [F], [MR].

Viene visualizzata la memorizzazione nella schermata dei canali di memoria radio FM.



- 3 Selezionare il canale, quindi premere [ENT].

La stazione radio FM è stata registrata e viene visualizzato l'elenco dei canali di memoria radio FM.

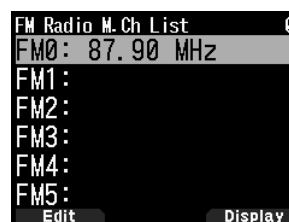

- 4 Premere [◀].

Viene visualizzata la schermata della frequenza.

Selezione di una stazione radio FM

Selezionare una stazione radio FM registrata dall'elenco dei canali di memoria radio FM.

- 1 Accedere al Menu n. 710.

Viene visualizzato l'elenco dei canali di memoria radio FM.

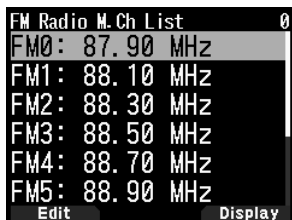

- 2 Selezionare il canale, quindi premere [ENT].
Selezionare da FM0 a FM9.



Nota:

- ◆ Il Menu n. 710 è accessibile con la modalità radio FM su On.

Cancellare stazione radio FM

Cancellare le stazioni radio FM che non si ascoltano più dai canali di memoria radio FM.

- 1 Accedere al Menu n. 710.

Viene visualizzato l'elenco dei canali di memoria radio FM.

- 2 Selezionare il canale che si desidera cancellare.
Selezionare da FM0 a FM9.

- 3 Premere [MENU].

Viene visualizzato il menu elenco dei canali di memoria radio FM.



- 4 Selezionare [Clear Memory] e premere [A/B].

Viene visualizzata la schermata di conferma cancellazione della memoria radio FM.



- 5 Premere [A/B].

La stazione radio FM viene cancellata e il menu elenco canali di memoria radio FM viene visualizzato nuovamente.

Commutazione tra la modalità radio FM e la modalità memoria radio FM

Modalità radio FM

Questa modalità consente di ricevere una trasmissione radio FM impostando una frequenza.

Modalità memoria radio FM

Questa modalità consente di richiamare i canali di memoria per i quali sono state registrate le frequenze in anticipo. Una indicazione del canale da FM0 a FM9 viene visualizzata in modalità memoria radio FM.

- 1 Premere [MODE].

A ogni pressione la modalità cambia tra radio FM e memoria radio FM.



Modalità radio FM



Modalità memoria radio FM

Nota:

- ◆ Quando non ci sono stazioni di trasmissione registrate nell'elenco canali di memoria radio FM, non è possibile passare alla modalità di memoria radio FM.

Funzioni dei tasti in modalità radio FM e memoria radio FM

Nome tasto	Funzionamento
[◀]	Mette in pausa la modalità radio FM e torna alla modalità radio FM dopo alcuni secondi.
	Passa alla schermata [Informazioni del satellite GPS] quando la modalità di funzionamento GPS è la modalità ricevitore GPS.
[▶]	Mette in pausa la modalità radio FM e torna alla modalità radio FM dopo alcuni secondi.
	Passa alla schermata [Tempo, altitudine, direzione e velocità] quando la modalità di funzionamento GPS è la modalità ricevitore GPS.
[ENT]	Passa alla modalità di inserimento diretto della frequenza. (in modalità radio FM)
	Consente di visualizzare l'elenco dei canali di memoria radio FM. (in modalità memoria radio FM)
[MODE]	Commuta tra la modalità radio FM e la modalità memoria radio FM.
[A/B]	Esegue una scansione radio (ricerca).
Tastierino numerico	Mette in pausa la modalità radio FM e torna alla modalità radio FM dopo alcuni secondi.

SPECIFICHE

SPECIFICHE TH-D75A/ TH-D75E

GENERALE	
Intervallo di frequenza	Banda-A TX: 144 - 148 (TH-D75A), 144 - 146 (TH-D75E), 222 - 225 (TH-D75A), 430 - 450 (TH-D75A), 430 - 440 (TH-D75E) MHz Banda-B RX: 136 - 174, 216 - 260 (solo TH-D75A), 410 - 470 MHz RX: 0,1 - 76, 76 - 108 MHz (WFM) 108 - 524 MHz
Modalità	TX F3E, F2D, F1D, F7W RX F3E, F2D, F1D, F7W, J3E, A3E, A1A
Intervallo temp. di funzionamento	-20 °C ~ +60 °C incluso KNB- -10 °C ~ +50 °C
Stabilità di frequenza	±2,0 ppm
Impedenza antenna	50 Ω
Tensione di funzionamento	DC IN 11,0 - 15,9 V CC (STD: 13,8 V CC) BATT 6,0 - 9,6 V CC (STD: 7,4 V CC)
Consumo di corrente (TIP.)	TX EXT.PS 13,8 V / batteria 7,4 V H M L EL DC IN 1,4 A 0,9 A 0,6 A 0,4 A BATT 2,0 A 1,3 A 0,8 A 0,5 A
Consumo di corrente (TIP.)	RX SINGOLA 260 mA (Potenza nominale) 135 mA (SQ chiuso) 48 mA (Risp. medio attivo) DUAL 310 mA (Potenza nominale) 185 mA (SQ chiuso) 50 mA (Risp. medio attivo) Modo GPS logger 115 mA
Durata batteria	Circa Singolo, Risparmio attivo, Durata 6:6:48 sec, GPS spento H M L EL KNB-75LA (1,820 mAh) 6 ore 8 ore 12 ore 15 ore KBP-9 (alcaline AAAx6) ----- Circa il 10% in meno di quando il GPS è attivato
Dimensioni (L x A x P)	Senza sporgenze con KNB-75LA 56,0 x 121,95 x 32,5 mm con KBP-9 56,0 x 121,95 x 34,6 mm
Peso (netto)	Solo corpo macchina TH-D75A: 204 g/ TH-D75E: 203 g con KNB-75LA TH-D75A: 346 g/ TH-D75E: 344 g (con antenna, gancio da cintura) con KBP-9 TH-D75A: 391 g/ TH-D75E: 389 g (con antenna, gancio da cintura, batterie AAAx6)

TRASMETTITORE

Uscita potenza RF	EXT.PS 13,8 V / batteria:7,4 V H M L EL 5 W 2 W 0,5 W 0,05 W
Modulazione	FM Modulazione della reattanza DV Modulazione reattanza GMSK
Deviazione modulazione	FM ±5,0kHz NFM ±2,5kHz
Emissioni spurie	HI / MID -60 dBc o meno L -50 dBc o meno EL -40 dBc o meno
Impedenza microfono	2 kΩ

SPECIFICHE TH-D75A/TH-D75E

RICEVITORE		Banda A	Banda B
Collegamenti	F3E, F2D, F1D, F7W J3E, A3E, A1A	Super eterodina doppia Super eterodina tripla	
Frequenza IF	1 ^a IF 2 ^a IF 3 ^a IF	57,15 MHz 450 kHz J3E, A3E, A1A	58,05 MHz 450 kHz 10,8 kHz
Sensibilità (TIP.) Banda amatoriale	FM 12 dB SINAD FM/ NFM 144 MHz FM/ NFM 220 MHz (solo TH-D75A) FM/ NFM 430 MHz DV PN9/GMSK 4,8 kbps, BER 1% 144 MHz (TH-D75A) 144 MHz (TH-D75E) 220 MHz (solo TH-D75A) 430 MHz SSB 10 dB S/N AM 10 dB S/N	0,18/ 0,22 uV 0,18/ 0,22 uV 0,18/ 0,22 uV 0,22 uV 0,20 uV 0,22 uV 0,22 uV	0,19/ 0,24 uV 0,20/ 0,25 uV 0,20/ 0,25 uV 0,22 uV 0,22 uV 0,24 uV 0,22 uV 0,16 uV
Tranne che per la suddetta banda amatoriale	AM 10 dB S/N		0,50 uV
	0,3 - 0,52 MHz 0,52 - 1,8 MHz 1,8 - 54 MHz 54 - 76 MHz 118 - 174 MHz 200 - 250 MHz 382 - 412 MHz 415 - 524 MHz		4 uV 1,59 uV 0,63 uV 1,12 uV 0,50 uV 0,63 uV 1,12 uV 1,12 uV
	FM 12 dB SINAD 28 - 54 MHz 54 - 76 MHz 118 - 144 MHz 148 - 175 MHz 200 - 222 MHz 225 - 250 MHz 382 - 400 MHz 400 - 412 MHz 415 - 430 MHz 450 - 490 MHz 490 - 524 MHz	0,36 uV 0,36 uV 0,36 uV 0,36 uV 0,36 uV 0,36 uV 0,36 uV 0,36 uV 0,36 uV 0,36 uV	0,32 uV 0,56 uV 0,36 uV 0,36 uV 0,36 uV 0,36 uV 0,50 uV 0,36 uV 0,36 uV 0,36 uV 0,63 uV
	SSB 10 dB S/N 1,8 - 54 MHz 54 - 76 MHz 144 - 148 MHz 222 - 225 MHz 430 - 450 MHz		0,40 uV 0,79 uV 0,16 uV 0,20 uV 0,16 uV
Banda FM BC	WFM 30 dB S/N 76 - 95 MHz 95 - 108 MHz		1,59 uV 2,00 uV
Squelch (TIP.)		0,18 uV	0,25 uV
Rifiuto spurio	144 MHz 430 MHz	50 dB o più 50 dB o più	45 dB o più 40 dB o più
Rifiuto IF		60 dB o più	55 dB o più
Selettività Canale	-6 dB 12 kHz o più -50 dB 30 kHz o meno		
Uscita audio	7,4 V, 10% Dist.	400 mW o più/8 Ω	

SPECIFICHE

SPECIFICHE TH-D75A/TH-D75E

Bluetooth

Versione, classe	Versione 3.0, classe 2
Potenza in uscita	$-6 < P_{av} < 4$ dBm
Caratteristiche di modulazione	$140 \leq \Delta f_{1avg} \leq 175$ kHz
Frequenza portante iniziale	$-75 \leq f_0 \leq +75$ kHz
Orientamento frequenza portante	± 25 kHz (Pacchetto uno slot) ± 40 kHz (Pacchetto tre slot) ± 40 kHz (Pacchetto cinque slot)

GPS

TTF (avviamento a freddo)	Circa 40 sec.
TTF (avviamento a caldo)	Circa 5 sec.
Precisione orizzontale	10 m o meno
Sensibilità ricevitore	Circa -141 dBm (acquisizione)
Ta = 25 °C, cielo aperto	

Nota:

◆ Le specifiche sono soggette a modifiche senza preavviso a seguito di miglioramenti tecnologici.

Per quanto riguarda il display della frequenza ricevuta, si potrebbe ricevere un segnale non modulato. Ciò accade in base al modulo di frequenza intrinseca impostato.

	<Banda A>	<Banda B>
Ricezione V x U	$(V_{RX} + 57,15 \text{ MHz}) \times n - (U_{RX} - 58,05 \text{ MHz}) \times m = \pm 57,15 \text{ MHz}, \pm 58,05 \text{ MHz}$ Esempio) Banda A: 146,000 MHz, Banda B: 147,6625 MHz, a banda B riceve un segnale non modulato.	
Ricezione U x V	$(U_{RX} - 57,15 \text{ MHz}) \times n - (V_{RX} + 58,05 \text{ MHz}) \times m = \pm 57,15 \text{ MHz}, \pm 58,05 \text{ MHz}$ Esempio) Banda A: 440,000 MHz, Banda B: 147,6625 MHz, a banda A riceve un segnale non modulato.	
Ricezione U x U	$(U_{RX} - 57,15 \text{ MHz}) \times n - (U_{RX} - 58,05 \text{ MHz}) \times m = \pm 57,15 \text{ MHz}, \pm 58,05 \text{ MHz}$ Esempio) Banda A: 431,84375 MHz, Banda B: 440,000 MHz, a banda B riceve un segnale non modulato.	
Ricezione V x 220M	$(V_{RX} + 57,15 \text{ MHz}) \times n - (220M_{RX} + 58,05 \text{ MHz}) \times m = \pm 57,15 \text{ MHz}, \pm 58,05 \text{ MHz}$ Esempio) Banda A: 145,740 MHz, Banda B: 223,500 MHz, a banda B riceve un segnale non modulato.	
Ricezione 220M x V	$(220M_{RX} - 57,15 \text{ MHz}) \times n - (V_{RX} + 58,05 \text{ MHz}) \times m = \pm 57,15 \text{ MHz}, \pm 58,05 \text{ MHz}$ Esempio) Banda A: 223,500 MHz, Banda B: 147,535 MHz, a banda B riceve un segnale non modulato.	
Ricezione U x 220M	$(U_{RX} + 57,15 \text{ MHz}) \times n - (220M_{RX} + 58,05 \text{ MHz}) \times m = \pm 57,15 \text{ MHz}, \pm 58,05 \text{ MHz}$ Esempio) Banda A: 439,780 MHz, Banda B: 223,550 MHz, a banda B riceve un segnale non modulato.	

V_{RX} : Frequenza di ricezione VHF, U_{RX} : Frequenza di ricezione UHF, $220M_{RX}$: Frequenza di ricezione della banda da 220 MHz
n e m sono numeri interi arbitrari.

19,2 MHz x n (n = multiplo)

55,95 MHz x n (n = multiplo)

Ricezione circa 11,0592 MHz x n (n = mutiple)

144,385 MHz

147,465 MHz

Ricezione circa 224,25 MHz

442,385 MHz

144/220/430MHz DREIBANDER

TH-D75A

144/430MHz DOPPELBAND-TRANSCEIVER

TH-D75E

BENUTZERHANDBUCH



SD™ und microSD™ sind Markenzeichen von SD-3C, LLC in den USA und/oder anderen Ländern.
Das Bluetooth® Wortzeichen und die Logos sind eingetragene Markenzeichen von Bluetooth SIG, Inc., und jegliche Verwendung dieser Markenzeichen durch die JVCKENWOOD Corporation geschieht unter Lizenz. Andere Warenzeichen und Handelsnamen sind Eigentum ihrer jeweiligen Besitzer und werden von uns anerkannt.
USB Type-C™ und USB-C™ sind eingetragene Marken des USB Implementers Forum.
Die Marke APRS® (Automatic Packet Reporting System) wird mit Genehmigung der Tucson Amateur Packet Radio Corp., ihrem Rechtsnachfolger, verwendet.
EchoLink® ist ein eingetragenes Warenzeichen von Synergenics, LLC.

HINWEIS

Dieses Gerät erfüllt die grundlegenden Anforderungen der Direktive 2014/53/EU.

Beschränkungen

Für dieses Gerät ist eine Lizenz erforderlich; es ist für die Verwendung in den unten aufgeführten Ländern vorgesehen.



AT	BE	DK	FI	FR	DE	GR	IS	IE	IT	LI	LU	NL
NO	PT	ES	SE	CH	CY	CZ	EE	HU	LV	LT	MT	PL
SK	SI	BG	RO	HR	TR	TR	UK(NI)					

Die AMBE+2™ Sprachcodierungstechnologie, die in diesem Gerät zum Einsatz kommt, ist durch das Immaterialgüterrecht – u. a. durch Patentrechte, Urheberrechte und Handelsgeheimnisse von Digital Voice Systems, Inc. – geschützt. Diese Sprachcodierungstechnologie ist ausschließlich für die Verwendung in diesem Übertragungsgerät lizenziert. Dem Benutzer dieser Technologie ist es ausdrücklich untersagt, den Objektcode zu extrahieren, zu entfernen, zu dekompileieren, nachzukonstruieren oder zu disassemblieren oder den Objektcode auf irgendeinem anderen Weg in eine für Menschen lesbare Form zu verwandeln zu versuchen. U.S.-Patentnummern ##7,970,606, #8,359,197, #8,315,860 und #8,595,002.

INHALTSVERZEICHNIS

INHALTSVERZEICHNIS.....	2
BEVOR ES LOSGEHT	3
VORSICHT	4
VORBEREITUNG	6
MITGELIEFERTES ZUBEHÖR.....	6
EINBAU DER ANTENNE.....	6
EINBAU DES AKKUS.....	6
LADEN DES AKKUS.....	6
BATTERIELEBENSDAUER.....	7
ANBRINGEN DES GÜRTELCLIPS.....	7
ANBRINGEN DES TRAGERIEMENS.....	7
KENNELNERNEN DES GERÄTS.....	8
BEDIENUNG DER TASTEN UND REGLER.....	8
ANZEIGE.....	10
GRUNDFUNKTIONEN.....	12
EIN- UND AUSSCHALTEN.....	12
EINSTELLEN DER INTERNEN UHR.....	12
EINSTELLEN DER LAUTSTÄRKE.....	12
LAUTSTÄRKEBALANCE (BAND A/B).....	12
UMSCHALTEN ZWISCHEN DUALBAND UND EINZELBAND.....	12
AUSWÄHLEN EINES BETRIEBSBANDS.....	12
AUSWÄHLEN EINES FREQUENZBANDS.....	13
WAHL DES DEMODULATIONSMODUS.....	13
AUSWÄHLEN EINER FREQUENZ.....	13
EINSTELLEN DER RAUSCHUNTERDRÜCKUNG.....	14
SENDEN.....	14
MITHÖREN.....	14
FUNKTIONSAUSWAHLMODUS.....	14
MENÜ-MODUS.....	15
MENÜAUFRUF.....	15
ZEICHENEINGABE.....	15
MENÜKONFIGURATION.....	16
SPEICHERKANÄLE.....	22
SPEICHERKANALLISTE.....	22
SUCHLAUF.....	23
METHODE FÜR DIE WIEDERAUFNAHME EINES SUCHLAUFS.....	23
BANDSUCHLAUF.....	23
SPEICHERSUCHLAUF.....	23
WEITERE FUNKTIONEN.....	24
TX-SPERRE.....	24
LED-STEUERUNG.....	24
ZÄHLERTYP.....	24
TASTENTON.....	24
SIGNALTONLAUTSTÄRKE.....	24
AKKUSCHONER.....	24
AUFLADEN.....	25
TRANSCEIVER-RESET.....	25
GPS.....	26
EINGEBAUTE GPS-FUNKTION EIN/ AUS.....	26
EINRICHTEN DES EINGEBAUTEN GPS.....	26
MARKIERUNGSFUNKTION.....	28
POSITIONSSPEICHERLISTE.....	28
ZIELPUNKT.....	30
APRS®.....	31
GRUNDEINSTELLUNGEN.....	31
ZUGRIFF AUF EMPFANGENE APRS-DATEN.....	32
APRS-NACHRICHTENFUNKTIONEN.....	33
EINSTELLEN DES BENACHRICHTIGUNGSTONS.....	34
D-STAR.....	36
DV-MODUS/ DR-MODUS (D-STAR-REPEATER).....	36
REGISTRIEREN IHRES RUFZEICHENS BEI EINEM GATEWAY-REPEATER.....	36
MEIN RUFZEICHEN.....	37
DIGITALFUNKTIONSMENÜ.....	37
SIMPLEX ANRUF.....	37
LOKALER ANRUF.....	38
GATEWAY-ANRUF.....	38

RUFZEICHENKENNZEICHNUNG.....	38
RUFZEICHEN-LISTE.....	38
DIREKT ANTWORTEN.....	39
ANRUFVERLAUF.....	39
Bluetooth®.....	41
EIN-/ AUSSCHALTEN DER Bluetooth-FUNKTION.....	41
microSD-SPEICHERKARTE.....	42
EINSETZEN/ ENTFERNEN EINER microSD-SPEICHERKARTE.....	42
FORMATIERUNG EINER microSD-SPEICHERKARTE.....	42
AUFNAHME.....	43
AUFNAHME VON AUDIODATEIEN.....	43
WIEDERGABE VON AUDIODATEIEN.....	43
LÖSCHEN VON AUDIODATEIEN.....	43
UKW (FM)-RADIO.....	44
UKW (FM)-RADIOMODUS EINSCHALTEN.....	44
BEARBEITEN DER UKW (FM)-RADIO-SPEICHERKANALLISTE.....	44
TECHNISCHE DATEN.....	46

Hinweis:

- ◆ Anzeigebeispiele in diesem Handbuch entsprechen möglicherweise nicht den tatsächlichen Betriebszuständen.

SCHADLOSHALTUNG

- JVCKENWOOD Coporation ergreift alle geeigneten Maßnahmen um sicherzustellen, dass alle Beschreibungen in diesem Handbuch richtig sind; jedoch kann diese Anleitung noch typographische Fehler („Druckfehler“) und Ausdrücke enthalten, die irreführend sind. JVCKENWOOD Corporation ist völlig frei von irgendwelchen Verpflichtungen aufgrund von Verlusten oder Schäden, die durch solche Fehler oder Ausdrücke verursacht werden.
- JVCKENWOOD Corporation hat das Recht, die technischen Daten o. Ä. des Produkts, die in diesem Handbuch beschrieben werden, ohne vorherige Ankündigung zu ändern oder zu verbessern. JVCKENWOOD Corporation ist völlig frei von irgendwelchen Verpflichtungen aufgrund von Verlusten oder Schäden, die durch solche Änderungen und Verbesserungen verursacht werden.
- JVCKENWOOD Corporation ist völlig frei von Haftung für eventuelle Ausfälle, Schäden oder Verluste, die sich aus oder im Zusammenhang mit der Verwendung des Transceivers zusammen mit oder in Verbindung mit externen Geräten ergeben.
- JVCKENWOOD Corporation gewährleistet nicht, dass die Qualität und die in diesem Handbuch beschriebenen Funktionen Ihrem Verwendungszweck entsprechen und, sofern nicht ausdrücklich in diesem Handbuch beschrieben, ist JVCKENWOOD Corporation frei von jeder Haftung für etwaige Defekte und von Schadenersatzansprüchen für mögliche Schäden oder Verluste. Auswahl und Aufstellung externer Geräte erfolgt auf Ihr eigenes Risiko. Sie sind voll verantwortlich für den Einsatz und die Wirkungen von externen Geräten.
- JVCKENWOOD Corporation ist von jeder Verantwortung für zufällige Verluste oder Schäden frei, wie das Versäumen von Nachrichten oder Rufmöglichkeiten, die durch einen Ausfall oder Leistungsfehler des Transceivers verursacht werden.

Urheberrechte an der Firmware

Die Eigentümerschaft über Urheberrechte für die Firmware, die in KENWOOD-Produktspeichern enthalten ist, verbleibt bei der JVCKENWOOD Corporation.

BEVOR ES LOSGEHT

Danke

Wir sind dankbar, dass Sie sich zum Kauf dieses **KENWOOD** Digital-Transceiver entschieden haben.

Die unten aufgeführten Modelle werden in diesem Handbuch beschrieben.

TH-D75A: 144/220/430MHz DREIBANDER (Nord- und Südamerika)

TH-D75E: 144/430MHz DOPPELBAND-TRANSCEIVER (Typ E: Europa/ Typ T: UK)

Eigenschaften

Dieser Transceiver verfügt über die folgenden Hauptfunktionen:

- Enthält ein Programm zum Umgang mit Datenformaten, die vom Automatic Packet Reporting System (APRS®) unterstützt werden.
 - Kompatibel mit einem Digipeater.
- Kompatibel mit D-STAR digitalen Amateurfunknetzen im Sprach-/Digitalmodus.
 - Kompatibel mit dem D-STAR-Doppelmonitor.
 - Kompatibel mit den D-STAR-Hotspotlisten.
 - Kompatibel mit dem Reflektoranschlussmodus.
- Integrierter GPS-Empfänger.
- Transfektives Farb-TFT-Display.
- Die Wetterfestigkeit entspricht dem IP-54/55-Standard.
- Breitband- und Multi-Mode-Empfang.
- Simultanempfang von zwei Wellen.
(VxU, UxV, UxU (TH-D75A/ TH-D75E), Vx220M, 220MxV, Ux220M (TH-D75A))
- Ausgestattet mit ZF-Filter für komfortablen Empfang (SSB/ CW).
- DSP-basierte Hochleistungssprachverarbeitung.
- Integriertes Bluetooth (SPP, HSP)
- microSD (2 GB bis 32 GB)
- Kompatibel mit der Akkuaufladung sowie der Datenübertragung und dem Datenempfang per USB Typ-C™.
- 1000 Speicherkanäle, 1500 Repeaterlisten
- 4-stufige Umschaltung der Sendeleistung (5/2/0,5/0,05 W)

Schreibkonventionen in diesem Handbuch

Die unten aufgeführten Schreibkonventionen wurden eingehalten, um die Anweisungen zu vereinfachen und überflüssige Wiederholungen zu vermeiden.

Anweisung	Aktion
Drücken Sie [TASTE].	Drücken Sie kurz die TASTE.
Drücken Sie [TASTE] (1s).	Halten Sie die TASTE 1 Sekunde oder länger gedrückt.
Drücken Sie [TASTE1], [TASTE2].	Drücken Sie kurz TASTE1, lassen Sie TASTE1 los und drücken Sie dann TASTE2.
Drücken Sie [F], [TASTE].	Drücken Sie die F-Taste, um in den Funktionsmodus zu gelangen, und anschließend die TASTE, um auf ihre Zweitfunktion zuzugreifen.
Drücken Sie [TASTE] + Einschalten.	Halten Sie die TASTE bei ausgeschaltetem Transceiver gedrückt und schalten Sie den Transceiver EIN.

Entsorgung von gebrauchten elektrischen und elektronischen Geräten und Batterien (anzuwenden in Ländern mit einem separaten Sammelsystem für solche Geräte)



Das Symbol (durchgestrichene Mülltonne) auf dem Produkt oder seiner Verpackung weist darauf hin, dass dieses Produkt nicht als normaler Haushaltsabfall behandelt werden darf.

Die betreffenden Produkte müssen an einer Annahmestelle für das Recycling von elektrischen und elektronischen Geräten und Batterien abgegeben werden.

Weitere Informationen über das Recycling dieses Produktes erhalten Sie von Ihrer Gemeinde oder den kommunalen Entsorgungsbetrieben.

Sachgemäßes Recycling und Abfallentsorgung helfen bei der Schonung von Ressourcen und verhindern schädliche Auswirkungen auf die Gesundheit und die Umwelt.



VORSICHT

- Laden Sie den Transceiver und den Akkupack nicht, wenn sie nass sind.
- Stellen Sie sicher, dass sich keine metallischen Gegenstände zwischen dem Transceiver und dem Akkupack befinden.
- Verwenden Sie keine Optionen, die nicht von **KENWOOD** angegeben werden.
- Wenn das Druckgussgehäuse oder andere Teile des Transceivers beschädigt sind, berühren Sie die beschädigten Teile nicht.
- Wenn ein Headset oder Ohrhörer an den Transceiver angeschlossen ist, verringern Sie die Lautstärke des Transceivers. Achten Sie auf die Lautstärke, wenn Sie die Rauschunterdrückung ausschalten.
- Legen Sie sich das Mikrofonkabel nicht um den Hals, wenn sich in der Nähe Maschinen befinden, in denen sich das Kabel verfangen kann.
- Stellen Sie den Transceiver nicht auf instabile Flächen.
- Achten Sie darauf, dass das Ende der Antenne nicht Ihre Augen berührt.
- Wenn der Transceiver für lange Übertragungen verwendet wird, erhitzt sich das Gehäuse. Berühren Sie diese heißen Stellen nicht, wenn Sie den Akkupack austauschen.
- Tauchen Sie den Transceiver nicht in Wasser.
- Halten Sie den Transceiver nicht am Knopf fest, wenn Sie den Transceiver tragen. Andernfalls kann sich der Knopf ablösen und der Transceiver herunterfallen.
- Wenn Wasser in die Mikrofonöffnung oder das Lautsprechergitter eindringt, kann der Tonpegel instabil oder verzerrt werden. Schützen Sie das Transceiver leicht, um das Wasser aus dem Lautsprecher und/oder Mikrofon zu entfernen, bevor Sie den Transceiver in Betrieb nehmen.
- Legen Sie das Zubehör des Transceivers oder die aus dem Transceiver entfernten Teile nicht in die Reichweite von Kleinkindern und Kindern. Es besteht die Gefahr, dass sie verschluckt werden können. Bei versehentlichem Verschlucken ist sofort ein Arzt aufzusuchen.
- Falls sich Kondenswasser bildet, lassen Sie den Transceiver auf natürliche Weise trocknen oder lassen Sie den Transceiver längere Zeit in der gleichen Umgebung stehen, um das Kondenswasser zu beseitigen, bevor Sie den Transceiver benutzen.
- Schalten Sie immer den Transceiver aus, bevor Sie optionales Zubehör anbringen oder entfernen. Nehmen Sie diese Änderungen nicht in dem gefährdeten Bereich vor.
- Aus Sicherheitsgründen empfehlen wir, das Ladegerät an eine leicht zugängliche Netzsteckdose anzuschließen.
- Halten Sie sich bei der Entsorgung von Batterien und Akkus an die Gesetze und Vorschriften in Ihrem Land oder Ihrer Region.



WARNUNG

Schalten Sie den Transceiver an den folgenden Orten aus:

- In explosionsfähiger Atmosphäre (entflammbares Gas, Staubpartikel, Metallpulver, körniger Staub o. Ä.).
- Beim Tanken oder Parken an der Tankstelle.
- In der Nähe von Sprengstoffen oder Sprengstellen.
- In Flugzeugen. (Jede Verwendung des Transceivers muss die Anweisungen und Vorschriften seitens der Mitarbeiter der Fluggesellschaft beachten.)
- Wo Einschränkungen oder Warnungen in Bezug auf den Einsatz von Funkgeräten angebracht sind, einschließlich, jedoch nicht beschränkt auf medizinische Einrichtungen.
- In der Nähe von Personen mit Schrittmachern.



VORSICHT

- Zerlegen oder verändern Sie den Transceiver nicht, egal aus welchem Grund.
- Stellen Sie den Transceiver nicht auf oder in der Nähe von Airbag-Vorrichtungen, solange das Fahrzeug fährt. Wenn sich der Airbag aufbläst, kann der Transceiver weggeschleudert werden und den Fahrer oder die Insassen treffen.

- Senden Sie nicht, während Sie den Antennenanschluss berühren oder wenn Metallteile nicht von der Antennenabdeckung geschützt sind. Wenn Sie zu solch einem Zeitpunkt senden, können Verbrennungen (durch Hochfrequenzenergie) die Folge sein.
- Wenn ein ungewöhnlicher Geruch oder Rauch festgestellt wird, der aus dem Transceiver kommt, schalten Sie den Transceiver sofort aus, entfernen Sie den Akkupack aus dem Transceiver und wenden Sie sich an Ihren **KENWOOD**-Händler.
- Die Verwendung des Transceivers, während Sie Auto fahren, kann gegen die Verkehrsregeln verstoßen. Überprüfen Sie das und halten Sie sich an die Fahrzeugbestimmungen in Ihrem Bereich.
- Setzen Sie den Transceiver keinen extrem heißen oder kalten Bedingungen aus.
- Tragen Sie den Akkupack (oder das Batteriegehäuse) nicht mit metallischen Gegenständen, da sie einen Kurzschluss der Akkuanschlüsse bewirken können.
- Es besteht Explosionsgefahr, wenn der Akku falsch eingesetzt wird; tauschen Sie ihn nur gegen einen Akkupack von **KENWOOD** derselben Marke und desselben Modells.
- Schalten Sie den Transceiver aus, bevor Sie den Akku wechseln.
- Wenn der Transceiver an Orten mit trockener Luft verwendet wird, kann sich leicht eine elektrische Ladung aufbauen (statische Elektrizität). Wenn unter solchen Bedingungen ein Ohrhörer verwendet wird, ist es möglich, dass der Transceiver einen elektrischen Schlag durch den Ohrhörer an Ihr Ohr sendet. Wir empfehlen, unter diesen Bedingungen nur einen Lautsprecher/ Mikrofon zu verwenden, um Stromschläge zu vermeiden.
- Wenn Sie eine handelsübliche Trageschleife am Transceiver anbringen wollen, überzeugen Sie sich davon, dass die Schleife belastbar ist. Schwenken Sie den Transceiver trotzdem nicht an der Schleife hin und her; Sie könnten versehentlich eine andere Person mit dem Transceiver treffen und verletzen.
- Wenn Sie einen im Handel erhältlichen Trageriemen verwenden, achten Sie darauf, dass der Riemen sich nicht in einer Maschine in der Nähe verfängt.
- Das PG-2W darf nicht für den direkten Anschluss an eine Fahrzeugbatterie (12 V) verwendet werden. Durch die Überspannung kann der Transceiver beschädigt werden. Ab einer Eingangsspannung von ca. 17,5 V schaltet der Transceiver automatisch aus.

Vorsichtshinweis zur Staub- und Wasserdichtigkeit

- Der Transceiver ist nicht vollständig staubdicht und wasserdicht. Wenn die mitgelieferte Antenne und der Akkupack installiert sind und wenn die Gummikappen für die SP/MIC-Buchse, den microSD-Speicherkartensteckplatz, den USB-Anschluss und die DC-IN-Buchse sicher angebracht sind, entspricht die Staubdichtigkeit der Schutzart IP5x (Schutz gegen Staub) und die Wasserdichtigkeit der Schutzart IPx4 (Schutz gegen Spritzwasser) und IPx5 (Schutz gegen Wasserstrahlen). Wenn das optionale Akkufach (KBP-9) angebracht ist, entspricht die Staub- und Wasserdichtigkeit der Schutzart IP54.
- Die Wasserdichtigkeit des Transceivers gilt nur für Süßwasser und Leitungswasser bei Raumtemperatur (etwa 20 °C). Gegen heißes Wasser, kaltes Wasser, Salzwasser, Suppen, Saft, Tee, Kaffee, Medikamente usw. ist der Transceiver nicht wasserdicht, da diese das Eindringen begünstigen.
- Wenn eine Gummikappe beschädigt oder verschlechtert ist, kann die Staub- und Wasserdichtigkeit des Transceivers nicht aufrechterhalten werden. Wenden Sie sich für den Austausch und die Bestellung usw. der Gummikappe (Teilenummer: B0K-0148-00) an das Kundendienstzentrum oder den Händler, bei dem Sie das Gerät erworben haben. (Wenn Sie eine Gummikappe austauschen, liegt der Austausch der Gummikappe in Ihrer Verantwortung.)

Informationen über den Akkupack:

Der Akkupack enthält entflammare Stoffe wie z. B. organische Lösungsmittel. Eine falsche Handhabung kann zu Brüchen des Akkus und aufgrund dessen zu Flammen und extremer Hitze führen, den Akku verschlechtern oder zu anderen Schäden am Akku führen. Bitte beachten Sie die folgenden Sicherheitsvorkehrungen.

**GEFAHR**

- **Zerlegen Sie den Akku nicht und bauen Sie ihn nicht um!**
Der Akku hat Sicherheits- und Schutzschaltungen, um Gefahren zu verhindern. Wenn sie ernsthaft beschädigt werden, kann der Akku Hitze oder Rauch entwickeln, reißen oder in Flammen aufgehen.
- **Schließen Sie den Akku nicht kurz!**
Verbinden Sie den +- und --Pol nicht mit irgendeiner Art von Metall (wie z. B. einer Büroklammer oder einem Draht). Transportieren oder lagern Sie den Akku nicht in Behältnissen, in denen sich Metallgegenstände befinden (wie Drähte, Halsketten oder Haarnadeln). Wenn der Akku kurzgeschlossen wird, fließt ein übermäßiger Strom und der Akku kann Hitze oder Rauch entwickeln, er kann reißen oder in Flammen aufgehen. Er lässt auch Metallgegenstände heiß werden.
- **Verbrennen Sie den Akku nicht und wenden Sie keine Hitze auf ihn an!**
Wenn die Isolierung schmilzt, das Gasablassventil oder der Sicherheitsschaltkreis beschädigt wird, oder wenn der Elektrolyt sich entzündet, kann der Akku Hitze oder Rauch entwickeln, er kann reißen oder in Flammen aufgehen.
- **Lassen Sie den Akku nicht in der Nähe von Feuer, Öfen oder andern Hitzequellen liegen (Bereiche, die mehr als 80 °C erreichen)!**
Wenn der innere Polymer-Trenner einer Zelle aufgrund hoher Temperaturen schmilzt, kann ein innerer Kurzschluss in den betroffenen Zellen auftreten und der Akku kann Hitze oder Rauch entwickeln, er kann reißen oder in Flammen aufgehen.
- **Vermeiden Sie es, den Akku ins Wasser zu tauchen oder ihn nass werden zu lassen!**
Wenn der Akku nass wird, wischen Sie ihn mit einem trockenen Tuch vor dem Gebrauch ab. Wenn die Schutzschaltung des Akkus beschädigt ist, kann der Akku bei zu großem Strom (oder zu hoher Spannung) laden und es kann eine anormale chemische Reaktion auftreten. Der Akku kann Hitze und Rauch entwickeln, bersten oder in Flammen aufgehen.
- **Laden Sie den Akku nicht in der Nähe von Wärmequellen, offenem Feuer oder in direktem Sonnenlicht auf!**
Wenn die Schutzschaltung des Akkus beschädigt ist, kann der Akku bei zu großem Strom (oder zu hoher Spannung) laden und es kann eine anormale chemische Reaktion auftreten. Der Akku kann Hitze und Rauch entwickeln, bersten oder in Flammen aufgehen.
- **Verwenden Sie nur das/die angegebene(n) Ladegerät(e) und beachten Sie die Voraussetzungen für das Laden!**
Wenn der Akku unter Bedingungen geladen wird, die nicht den Vorgaben entsprechen (bei hohen Temperaturen über dem angegebenen Wert, übermäßiger Spannung oder zu großer Stromstärke über dem angegebenen Wert oder mit einem modifizierten Ladegerät), kann er überladen werden oder eine abnorme chemische Reaktion kann auftreten. Der Akku kann Hitze und Rauch entwickeln, bersten oder in Flammen aufgehen.
- **Durchbohren Sie den Akku nicht mit einem Gegenstand, schlagen Sie nicht mit einem Gegenstand darauf und treten Sie nicht auf ihn!**
Dadurch kann der Akku zerbrechen oder verformt werden, was einen Kurzschluss hervorrufen kann. Der Akku kann Hitze und Rauch entwickeln, bersten oder in Flammen aufgehen.

• **Schütteln oder werfen Sie den Akku nicht!**

Bei einem Aufprall kann der Akku auslaufen, Hitze oder Rauch entwickeln, er kann reißen und/oder in Flammen aufgehen. Wenn die Schutzschaltung des Akkus beschädigt ist, kann der Akku bei einer falschen Stromstärke (oder Spannung) laden und es kann eine anormale chemische Reaktion auftreten. Der Akku kann Hitze und Rauch entwickeln, bersten oder in Flammen aufgehen.

• **Verwenden Sie den Akkupack nicht, wenn er auf irgendeine Weise beschädigt ist!**

Der Akku kann Hitze und Rauch entwickeln, bersten oder in Flammen aufgehen.

• **Löten Sie nicht direkt am Akku!**

Wenn die Isolierung schmilzt oder das Gasablassventil oder der Sicherheitsschaltkreis beschädigt wird, kann der Akku Hitze oder Rauch entwickeln, er kann reißen oder in Flammen aufgehen.

• **Vertauschen Sie nicht die Polarität des Akkus (oder der Anschlüsse)!**

Beim Laden eines falsch angeschlossenen Akkus kann eine abnorme chemische Reaktion auftreten. In einigen Fällen kann ein unerwartet starker Strom beim Entladen fließen. Der Akku kann Hitze und Rauch entwickeln, bersten oder in Flammen aufgehen.

• **Laden Sie den Akku nicht mit umgekehrter Polarität und schließen Sie ihn nicht mit umgekehrter Polarität an!**

Der Akkupack hat positive und negative Anschlüsse. Wenn sich der Akku nicht einfach mit einem Ladegerät oder Einsatzgerät verbinden lässt, wenden Sie keine Gewalt an; prüfen Sie die Polarität des Akkus. Wenn der Akku mit umgekehrter Polarität an das Ladegerät angeschlossen wird, wird er mit falscher Polarität geladen und eine abnorme chemische Reaktion kann auftreten. Der Akku kann Hitze und Rauch entwickeln, bersten oder in Flammen aufgehen.

• **Berühren Sie einen gerissenen oder ausgelaufenen Akku nicht!**

Wenn die Elektrolytflüssigkeit aus dem Akku in die Augen gelangt, spülen Sie so schnell wie möglich Ihre Augen mit frischem Wasser aus, ohne die Augen zu reiben. Gehen Sie sofort ins Krankenhaus. Wenn Sie sich nicht behandeln lassen, können Augenprobleme verursacht werden.

**WARNUNG**• **Laden Sie den Akku nicht länger als die angegebene Zeit!**

Wenn der Ladevorgang für den Akkupack auch nach der angegebenen Zeit nicht beendet ist, brechen Sie ihn ab. Der Akku kann Hitze und Rauch entwickeln, bersten oder in Flammen aufgehen.

• **Legen Sie den Akku nicht in einen Mikrowellenherd oder einen Hochdruckbehälter!**

Der Akku kann Hitze und Rauch entwickeln, bersten oder in Flammen aufgehen.

• **Halten Sie gerissene und ausgelaufene Akkupacks von offenem Feuer fern!**

Wenn der Akku undicht ist (oder einen schlechten Geruch absondert), entfernen Sie ihn sofort aus heißen, leicht entzündlichen oder brennbaren Bereichen. Elektrolyt aus einem undichten Akku kann sich leicht entzünden und dazu führen, dass der Akku Rauch entwickelt oder in Flammen aufgeht.

• **Verwenden Sie einen abnormalen Akku nicht!**

Wenn der Akkupack einen schlechten Geruch verströmt, sich verfärbt zu haben scheint, verformt ist oder aus einem anderen Grund nicht normal erscheint, nehmen Sie ihn aus dem Ladegerät oder Einsatzgerät und verwenden Sie ihn nicht. Der Akku kann Hitze und Rauch entwickeln, bersten oder in Flammen aufgehen.

VORBEREITUNG

MITGELIEFERTES ZUBEHÖR

Packen Sie den Transceiver vorsichtig aus, und vergleichen Sie den Paketinhalt mit der Liste unten. Wir empfehlen, dass Sie Karton und Verpackung für den Transport aufbewahren.

Artikel	Bemerkungen	Menge		
		TH-D75A	TH-D75E	
		E	T	
Antenne		1	1	1
Li-Ion-Akku	KNB-75LA: 1820 mAh	1	1	1
Ladegerät (Wechselstrom- spannung: 100 - 240 V, 50/60 Hz)	W0H-0160-XX	1	-	-
	W0H-0161-XX	-	1	-
	W0H-0162-XX	-	-	1
Gürtelclip		1	1	1
Garantiekarte		1	1	1
Benutzerhandbuch	Englisch/ Französisch/ Spanisch	1	1	1
	Italienisch/ Deutsch/ Niederländisch	-	1	-

EINBAU DER ANTENNE

Schrauben Sie die Antenne in den Anschluss oben am Transceiver. Fassen Sie die Antenne dazu am Fuß.

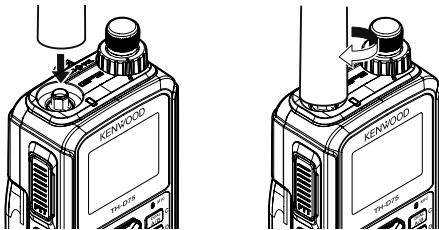

EINBAU DES AKKUS

Hinweis:

- ◆ Der Akku wird ohne Ladung geliefert und muss vor dem ersten Gebrauch aufgeladen werden.
- ◆ Achten Sie beim Herausnehmen des Akkupacks darauf, dass der Transceiver und der Akkupack nicht herunterfallen.

Setzen Sie den Akku mit den Führungen in die Aufnahmen oben hinten am Transceiver, und drücken Sie das Akkugehäuse fest an.

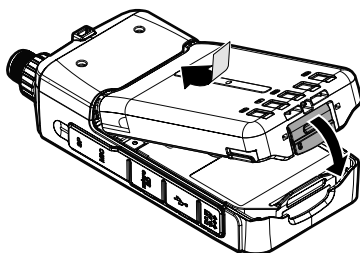

Zum Herausnehmen des Akkus heben Sie den Freigabehebel an, um den Akkupack zu entriegeln. Heben Sie den Akkupack aus dem Transceiver.

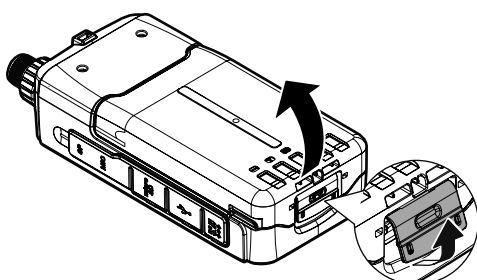

LADEN DES AKKUS

Zum Aufladen des Akkus mit dem mitgelieferten Akkuladegerät

Der Akku kann nach dem Einbau in den Transceiver geladen werden. (Aus Sicherheitsgründen wird der Akku ohne Ladung geliefert.)

- 1 Stecken Sie das Ladegerät in eine Netzsteckdose.
- 2 Stecken Sie den Stecker des Ladegeräts in die DC-IN-Buchse des Transceivers, während der Transceiver ausgeschaltet ist.

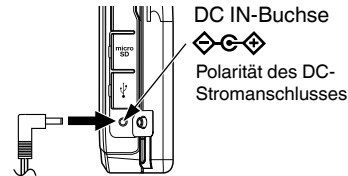

- Der Ladevorgang beginnt und „Charging“ erscheint auf dem Display, wenn der Transceiver ausgeschaltet ist. „Charging“ wird ausgeblendet, wenn der Ladevorgang abgeschlossen ist.
 - Die Hintergrundbeleuchtung wird eingeschaltet, wenn Sie eine beliebige Taste während des Aufladens drücken.
 - „Charging“ erscheint nicht, wenn der Ladevorgang mit dem optionalen Schnellladegerät nicht.
- 3 Das Laden eines leeren KNB-75LA-Li-Ion-Akkus dauert etwa 3,5 Stunden (Aufladen, wenn der Transceiver ausgeschaltet ist). Nach 3,5 Stunden trennen Sie den Stecker des Ladegeräts von der DC-IN-Buchse des Transceivers.
 - Der Ladevorgang bei eingeschaltetem Transceiver dauert länger als bei ausgeschaltetem Transceiver.
 - 4 Trennen Sie das Ladegerät von der Netzsteckdose.

Hinweis:

- ◆ Setzen Sie den Akku nie der direkten Sonne aus.
- ◆ Beim Laden des Akkus wird der Transceiver warm.
- ◆ Während des Ladevorgangs muss die Umgebungstemperatur zwischen 0 °C und 40 °C liegen. Andernfalls wird der Ladevorgang nicht gestartet. Falls der Transceiver während des Ladevorgangs eine Temperatur von mehr als 60 °C erkennt, unterbricht er den Ladevorgang.
- ◆ Verwenden Sie den Akku, bevor sie ihn laden, so lange, bis der Transceiver den Empfang einstellt.
- ◆ Lassen Sie den Stecker des Ladegeräts nicht länger als 24 Stunden in der DC-IN-Buchse.
- ◆ Schützen Sie das Ladegerät vor Tropf- oder Spritzwasser. Es dürfen keine mit Flüssigkeit gefüllten Gegenstände wie z. B. Vasen auf dem Netzgerät oder dem Ladegerät abgestellt werden.
- ◆ Stellen Sie das Ladegerät nicht in die Flüssigkeit.
- ◆ Trennen Sie das Ladegerät von der Steckdose ab, sobald die Ladezeit erreicht ist.
- ◆ Das Netzgerät muss mit dem Ladestecker von der Netzsteckdose getrennt werden, und der Ladestecker muss leicht einsetzbar bleiben.
- ◆ Nachdem der Akku geladen ist, trennen Sie das Ladegerät nicht von der Netzsteckdose ab und schließen es danach wieder an. Beim Abtrennen des Ladegeräts wird der Ladezeitgeber zurückgesetzt, und der Akku wird wieder geladen. Dadurch kann der Akku überladen werden.
- ◆ Wenn der Akku längere Zeit nicht in Gebrauch ist, lässt seine Kapazität vorübergehend nach. In dem Falls laden Sie den Akku auf und verwenden Sie den Akku so lange, bis der Transceiver den Empfang einstellt. Wiederholen Sie diesen Vorgang mehrmals. Die Kapazität des Akkus sollte sich erholen..
- ◆ Durch das Überschreiten der angegebenen Ladezeit verkürzt sich die Lebensdauer des KNB-75LA-Akkus.
- ◆ Das mitgelieferte Ladegerät ist nur für den KNB-75LA-Akku bestimmt. Bei der Verwendung mit anderen Akku-Ausführungen können Ladegerät und Akku beschädigt werden.
- ◆ Senden Sie während des Ladevorgangs nicht.
- ◆ Verwahren Sie einen Akku, der nicht in Gebrauch ist, an einem kühlen und trockenen Ort.
- ◆ Kontrollieren Sie, ob der Freigabehebel fest geschlossen ist, bevor Sie den Akku laden.

- ◆ Achten Sie auf die umweltgerechte Entsorgung von Altbatterien.
- ◆ Das Laden des KNB-75LA mit dem optionales Schnellladegerät dauert ungefähr 3 Stunden.
- ◆ Das Aufladen über die DC-IN-Buchse und den USB-Anschluss kann verhindert werden, wenn der Transceiver eingeschaltet ist. Rufen Sie das Menü Nr. 923 (Seite 25) auf.

Zum Laden des Akkupacks mit dem USB-Kabel (USB Typ-C™)

- 1 Schließen Sie das USB-Kabel an einen Netzadapter usw. an.
- 2 Bringen Sie den Akkupack am Transceiver an und stecken Sie den USB-Stecker in den USB-Anschluss, während der Transceiver ausgeschaltet ist.

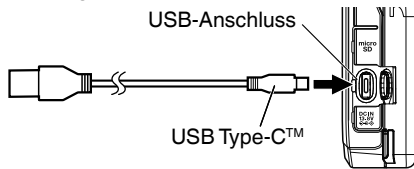

Hinweis:

- ◆ Um einen Ausfall oder eine unnormale Wärmeentwicklung zu vermeiden, verwenden Sie stets einen USB-Konverter-Netzadapter (separat erhältlich) mit einer Ausgangsspannung von 5 V und einer Stromstärke von 2 A oder mehr.
- ◆ Verwenden Sie kein USB-Kabel, das länger als 3 m ist.
- ◆ Das Aufladen über das USB-Kabel kann nicht mit allen USB-Kabeln oder Netzadaptern garantiert werden.
- ◆ Die Ladezeit über den USB-Anschluss kann länger als mit dem mitgelieferten Ladegerät ausfallen.
- ◆ Wenn sowohl das DC-IN-Kabel als auch das USB-Kabel angeschlossen sind, können Sie nicht über das USB-Kabel aufladen. Dem DC-IN-Kabel wird der Vorrang eingeräumt.
- ◆ Das Aufladen über die DC-IN-Buchse und den USB-Anschluss kann verhindert werden, wenn der Transceiver eingeschaltet ist. Rufen Sie das Menü Nr. 923 (Seite 25) auf.

Zum Aufladen des Akkus mit dem optionalen Schnellladegerät

Hinweis:

- ◆ Setzen Sie den Akku nur in das Schnellladegerät rein, um einen Akku aufzuladen, der lange Zeit gelagert war.
- ◆ Wenn der Akku durch die Verwendung des Transceivers vollständig entladen ist, entnehmen Sie den Akku aus dem Transceiver und setzen Sie den Akku in das Schnellladegerät ein.
- ◆ Wenn der Akku in den Transceiver eingesetzt ist und Sie verwenden ein optionales Schnellladegerät, laden Sie den Akku nicht über die DC IN-Buchse/ USB-Anschluss. Beim Laden über die DC IN-Buchse/ USB-Anschluss kann die Batterie überladen werden, was ihre Lebensdauer verkürzt.

Ladegerätfehler

- Wenn während des Ladevorgangs ein Problem mit dem Akku erkannt wird, erscheint „Ch arge Error!“ auf dem Display.
- Der Umstand kann einen Ladefehler auslösen: Eine Überspannung im Akku wird erkannt.
- Bei einem Ladefehler spricht keine andere Taste als [⏻] an.

BATTERIELEBENSDAUER

Bevor Sie den Transceiver draußen mit einem Akku betreiben, sollten Sie wissen, wie lange der Akku noch hält.

Wenn die Akkuspareinstellung 1,0 Sekunden beträgt und die GPS-Einstellung im Einzelbandbetrieb deaktiviert ist, sind die in der nachstehenden Tabelle aufgeführten Betriebszeiten die Referenzwerte unter den folgenden zyklischen Bedingungen: Senden: 6 Sekunden, Empfangen: 6 Sekunden, Standby: 48 Sekunden

Wir empfehlen das Mitführen von Ersatzakkus für den Fall, dass der Akku unterwegs leer wird.

Akkutyp	Ausgangsleistung	Betriebszeit/ Stunden (ca.)
KNB-75LA Li-Ion-Akku	H	6
	M	8
	L	12
	EL	15

ANBRINGEN DES GÜRTELCLIPS

So bauen Sie, falls gewünscht, den mitgelieferten Gürtelclip an den Transceiver.

Befestigen Sie den Gürtelclip sicher mit den beiden mitgelieferten Klemmschrauben M3 x 6 mm.

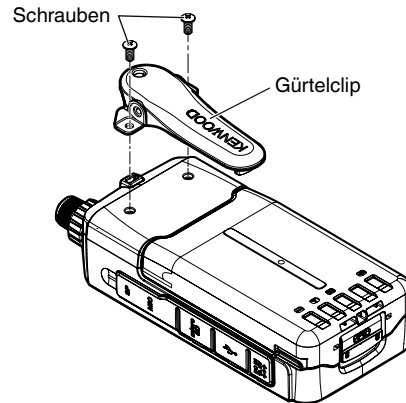

Hinweis:

- ◆ Achten Sie darauf, sich nicht die Finger im Gürtelclip einzuklemmen.



VORSICHT

- Verwenden Sie keinen Kleber um zu verhindern, dass sich die Schrauben lösen, wenn Sie den Gürtelclip anbringen, da dies den Transceiver beschädigen kann. Der in diesen Klebstoffen enthaltene Acrylester kann Risse an der Rückseite des Transceivers verursachen.

ANBRINGEN DES TRAGERIEMENS

Falls gewünscht, können Sie ein im Handel erhältliches Band mit ausreichender Stärke mithilfe der Löcher am Transceiver anbringen.

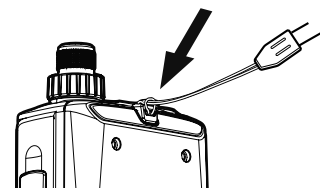

Hinweis:

- ◆ Wenn das Band zu dick ist und nicht durch die Löcher passt, bringen Sie das Band mithilfe der Löcher des mitgelieferten Gürtelclips an.

KENNENLERNEN DES GERÄTS

BEDIENUNG DER TASTEN UND REGLER

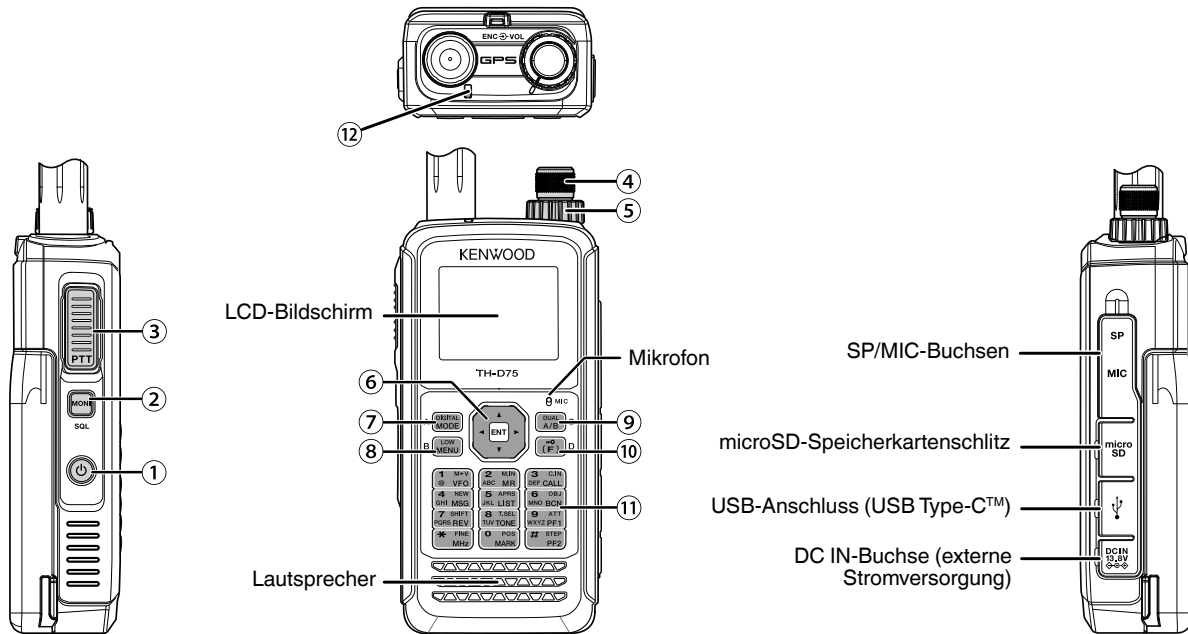

① [P] Power

Drücken Sie [P] (1s), um den Transceiver ein- und auszuschalten.

Drücken Sie [P], um die Hintergrundbeleuchtung ein- und auszuschalten, wenn die Stromversorgung des Transceivers eingeschaltet ist.

Die Hintergrundbeleuchtung schaltet sich aus, wenn die Zeitsteuerung der Hintergrundbeleuchtung abläuft.

Wenn die Sprachführungsfunktion nicht ausgeschaltet ist, sagt die Stimme die Betriebszustände des Transceivers an.

Wenn Sie während der Ansage [P] drücken, verstummt die Stimme.

② [MONI] Stummschaltung

Halten Sie [MONI] gedrückt, um die Stummschaltung des Lautsprechers zur Signalüberwachung aufzuheben.

Lassen Sie [MONI] los, um zum normalen Betrieb zurückzukehren.

Drücken Sie [F], [MONI], um in den Modus zum Einstellen des Rauschunterdrückungspegels zu wechseln.

③ [PTT] Senden

Halten Sie zum Senden [PTT] gedrückt, und sprechen Sie in das Mikrofon.

④ [ENC]-Regler

Drehen Sie den [ENC]-Regler, um eine Betriebsfrequenz, einen Speicherkanal, einen Menüpunkt oder einen Einstellwert auszuwählen, die Suchrichtung umzukehren usw.

⑤ [VOL]-Regler

Drehen Sie den [VOL]-Regler, um die Lautstärke des Lautsprechers zu regulieren.

⑥ Multi-Scroll-Taste

[▲], [▼]

Drücken Sie [▲] oder [▼], um eine Betriebsfrequenz, einen Speicherkanal, einen Menüpunkt oder einen Einstellwert auszuwählen, die Suchrichtung umzukehren usw.

Halten Sie [▲] oder [▼] gedrückt, um eine Betriebsfrequenz, einen Speicherkanal, einen Menüpunkt, einen Einstellwert o. Ä. kontinuierlich zu ändern.

[▶]

Halten Sie [▶] gedrückt, um ein Frequenzband im VFO-Modus auszuwählen.

Drücken Sie [▶], um zum nächsten Schritt in den verschiedenen Einstellungsmodi zu gelangen.

[◀] Zurück

Halten Sie [◀] gedrückt, um ein Frequenzband im VFO-Modus auszuwählen.

Drücken Sie [◀], um zurück zum vorigen Schritt in den verschiedenen Einstellungsmodi zu gelangen.

[ENT] Eingabe

Drücken Sie [ENT], um zum Frequenzdirekteingabemodus im VFO-Modus zu gelangen.

Drücken Sie [ENT], um den Einstellwert zu bestätigen und zum nächsten Schritt im Menümodus oder den verschiedenen Einstellungsmodi zu gelangen.

⑦ [MODE] Modus

Drücken Sie [MODE], um den Modus auszuwählen.

Drücken Sie im DV-Modus oder im DR-Modus [F], [MODE], um in den Digitalfunktionsmenü-Modus zu gelangen.

Diese Taste hat die Funktion, die unten links angezeigt wird. (Siehe Seite 15.)

⑧ [MENU] Menü

Drücken Sie [MENU], um in den Menü-Modus zu gelangen.

Drücken Sie [F], [MENU], um zwischen den Sendeausgangsleistungen umzuschalten.

⑨ [A/B] Betriebsband

Drücken Sie [A/B], um das Betriebsband A oder B auszuwählen.

Drücken Sie [F], [A/B], um zwischen Einzelband- und Dualband-Modus zu wechseln.

Diese Taste hat die Funktion, die unten rechts angezeigt wird. (Siehe Seite 15.)

⑩ [F] Funktionsauswahl

Drücken Sie [F], um in den Funktionsauswahl-Modus zu wechseln.

Drücken Sie [F] (1s), um die Tastensperre des Transceivers ein- und auszuschalten.

⑪ 12-Tastenfeld

[VFO] (1) VFO-Modus

Drücken Sie [VFO], um in den VFO-Modus zu wechseln. Drücken Sie im Speicherkanal oder Rufkanal [F], [VFO], um den aktuellen Speicherkanal oder Rufkanal in den VFO zu kopieren (Speicherübertrag).

[MR] (2)

Drücken Sie **[MR]**, um in den Speicherkanal-Modus zu wechseln.

Drücken Sie **[F]**, **[MR]**, um in den Speicherkanalbildschirm zu gelangen.

[CALL] (3)

Drücken Sie **[CALL]**, um den Rufkanal zu wählen.

Drücken Sie **[F]**, **[CALL]**, um die aktuelle Betriebsfrequenz im Rufkanal zu speichern.

[MSG] (4)

Drücken Sie **[MSG]**, um die APRS-Nachrichtenliste anzuzeigen.

Drücken Sie **[F]**, **[MSG]**, um in den Eingabemodus für Neue Nachrichten zu wechseln.

[LIST] (5)

Drücken Sie **[LIST]**, um die APRS-Stationenliste anzuzeigen.

- Bei jedem Drücken von **[F]**, **[LIST]** ändert sich der Modus wie folgt: APRS-Modus EIN → KISS-Modus EIN → AUS.

[BCN] (6)

Drücken Sie **[BCN]**, um das Peilsignal zu übertragen, wenn der APRS-Modus eingeschaltet ist.

Drücken Sie **[F]**, **[BCN]**, um das Objekt zu übertragen.

[REV] (7)

Drücken Sie **[REV]**, um die Umkehr-Funktion ein- und auszuschalten.

Drücken Sie **[F]**, **[REV]**, um die Verschiebungsrichtung zu wählen.

[TONE] (8)

Drücken Sie **[TONE]**, um die Ton-Funktion einzuschalten.

- Bei jedem Drücken von **[TONE]** ändert sich die Funktion wie folgt: Ton EIN → CTCSS EIN → DCS EIN → Kreuzton EIN → AUS.

Drücken Sie **[F]**, **[TONE]**, um in den Einrichtmodus für Tonfrequenz, CTCSS-Frequenz, DCS-Code oder Kreuzton zu wechseln.

Drücken Sie **[F]**, **[TONE] (1s)**, um einen Suchlauf nach der Tonfrequenzkennung, CTCSS-Frequenzkennung oder DCS-Codekennung zu starten.

[PF1] (9)

Drücken Sie **[PF1]**, um die zugehörige programmierte Funktion zu aktivieren.

Drücken Sie **[F]**, **[PF1]**, um die Dämpfer-Funktion ein- und auszuschalten.

[MARK] (0)

Drücken Sie **[MARK]**, um die Positionsspeicherliste anzuzeigen.

Drücken Sie **[MARK] (1s)**, um in den Registrierungsmodus für Wegverfolgungspunkte zu wechseln.

Drücken Sie **[F]**, **[MARK]**, um „My Position“ anzuzeigen.

[MHz] (✳)

Drücken Sie **[MHz]**, um in den MHz-Modus zu wechseln.

Drücken Sie **[MHz] (1s)**, um in den MHz-Suchlauf zu starten.

Drücken Sie **[F]**, **[MHz]**, um in den Funktionsmodus für die Feinabstimmung zu wechseln.

[PF2] (#)

Drücken Sie **[PF2]**, um die zugehörige programmierte Funktion zu aktivieren.

Drücken Sie **[F]**, **[PF2]**, um in den Einrichtmodus für den Frequenzschritt oder für den Feinfrequenzschritt zu wechseln.

⑫ ON AIR/ Besetzt-Anzeige

Die Anzeige leuchtet rot beim Senden und grün beim Empfang.

Die Anzeige leuchtet bei der Übertragung im Reflektoranschlussmodus blau.

ANZEIGE

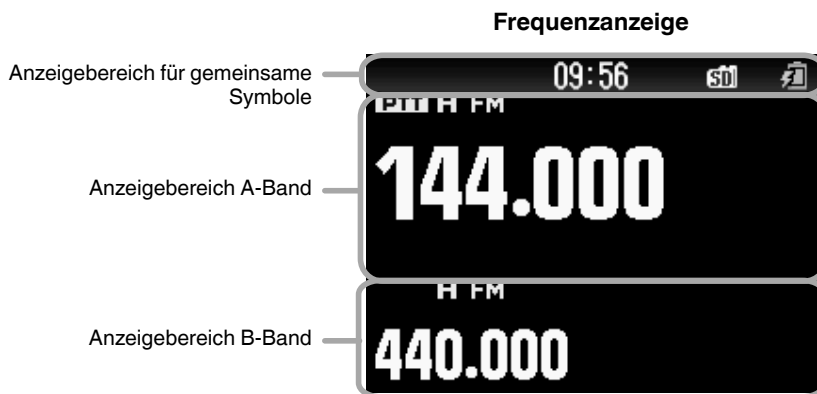

Verschiedene Funktionsanzeigen

Anzeige	Beschreibung
	Wirkt als S-Messgerät, wenn ein Signal empfangen wird.
	Zeigt den gewählten Leistungspegel beim Senden an.
PTT	Zeigt das Übertragungsband an.
EL	Wird bei „ökonomischer“ Ausgangsleistung angezeigt.
L	Wird bei „niedriger“ Ausgangsleistung angezeigt.
M	Wird bei „mittlerer“ Ausgangsleistung angezeigt.
H	Wird bei „hoher“ Ausgangsleistung angezeigt.
FM	Wird im FM-Modus angezeigt.
NFM	Wird im Schmal-FM-Modus angezeigt.
WFM	Wird im Breit-FM-Modus angezeigt.
AM	Wird im AM-Modus angezeigt.
LSB	Wird im LSB-Modus angezeigt.
USB	Wird im USB-Modus angezeigt.
CW	Wird im CW-Modus angezeigt.
DR	Wird im Digital-Repeater-Modus angezeigt.
DV	Wird im Digital-Voice-Modus angezeigt.
VA	Wird angezeigt, wenn Sprachsignal auf [On] gesetzt ist.
VAR	Wird angezeigt, wenn Sprachsignal auf [RX Only] gesetzt ist.
	Wird angezeigt, wenn die Ton-Funktion eingeschaltet ist.
CT	Wird angezeigt, wenn die CTCSS-Funktion eingeschaltet ist.
DCS	Wird angezeigt, wenn die DCS-Funktion eingeschaltet ist.
T/C	Wird angezeigt, wenn die Kreuzton-Funktion „TONE/CTCSS“ ist.
D/C	Wird angezeigt, wenn die Kreuzton-Funktion „DCS/CTCSS“ ist.

Anzeige	Beschreibung
T/D	Wird angezeigt, wenn die Kreuzton-Funktion „TONE/DCS“ ist.
D/O	Wird angezeigt, wenn die Kreuzton-Funktion „DCS/OFF“ ist.
+	Wird angezeigt, wenn die Verschiebung auf „+“ gesetzt ist.
-	Wird angezeigt, wenn die Verschiebung auf „-“ gesetzt ist.
	Wird angezeigt, wenn die Verschiebung auf -7,6 MHz gesetzt ist. (nur TH-D75E)
R	Wird angezeigt, wenn die Umkehr-Funktion eingeschaltet ist.
ATT	Wird angezeigt, wenn die Dämpferfunktion eingeschaltet ist.
APRS 12	Wird angezeigt, wenn die Paket-Übertragungsgeschwindigkeit im APRS-Modus auf 1200 bps eingestellt ist.
APRS 96	Wird angezeigt, wenn die Paket-Übertragungsgeschwindigkeit im APRS-Modus auf 9600 bps eingestellt ist.
KISS 12	Wird angezeigt, wenn die Paket-Übertragungsgeschwindigkeit im KISS-Modus auf 1200 bps eingestellt ist.
KISS 96	Wird angezeigt, wenn die Paket-Übertragungsgeschwindigkeit im KISS-Modus auf 9600 bps eingestellt ist.
STA	Wird im Stand-by (Paketmodus) angezeigt.
BCON	Wird angezeigt, wenn die Peilsignal-Funktion eingeschaltet ist.
OBJ	Wird angezeigt, wenn die Objektfunktion eingeschaltet ist.
	Wird angezeigt, wenn die eingebaute GPS-Funktion eingeschaltet ist und die Positionierung durchgeführt wird.
	Wird angezeigt, wenn die eingebaute GPS-Funktion eingeschaltet ist und die Positionierung nicht durchgeführt wird.
	Wird angezeigt, wenn die GPS-Wegaufzeichnungsfunktion eingeschaltet ist und die eingebaute GPS-Funktion die Positionierung durchführt.

Anzeige Menümodus



KEY GUIDE-
Anzeigebereich

Anzeige D-STAR (DV/DR-Modus)



Anzeige	Beschreibung
	Wird angezeigt, wenn die GPS-Wegaufzeichnungsfunktion eingeschaltet ist und die eingebaute GPS-Funktion die Positionierung nicht durchführt oder im Sparmodus ist.
	Wird beim Empfang einer Nachricht angezeigt.
	Wird angezeigt, wenn die Kommunikation aufgezeichnet wird.
	Wird angezeigt, wenn die Wiedergabe einer Sprachnachricht angehalten wird.
	Wird angezeigt, wenn die Funktion Prioritätsschlauf eingeschaltet ist.
	Wird angezeigt, wenn der Modus FM-Radio eingeschaltet ist.
	Die Bluetooth®-Funktion ist eingeschaltet.
	Es besteht eine Verbindung mit einem Bluetooth®-Gerät.
	Wird angezeigt, wenn eine microSD-Speicherkarte erkannt wird. Blinkt, während eine microSD-Speicherkarte an- oder abgemeldet wird.
	Wird angezeigt, wenn die Funktion „Wetterwarnung“ eingeschaltet ist. Blinkt, wenn eine Wetterwarnung erkannt wird. (nur TH-D75A.)
	Wird angezeigt, wenn die Tastensperre aktiviert ist.
	Zeigt den Akkustand.
	Wird angezeigt, während der Akku geladen wird.
	Zeigt die Speichergruppennummer.
	Zeigt den Wetterkanal. (nur TH-D75A.)

Anzeige	Beschreibung
	Wird angezeigt, wenn die Funktion „Speicherkanalsperre“ eingeschaltet ist.
	Wird angezeigt, wenn die Funktion „Repeatersperre“ eingeschaltet ist.
GCS	Wird angezeigt, wenn die Rufzeichenunterdrückung eingeschaltet ist.
DCS	Wird angezeigt, wenn die Code-Unterdrückung eingeschaltet ist.
B	TX: Erscheint bei unterbrochener Verbindung. RX: Blinkt, während eine unterbrochene Verbindung empfangen wird.
	Wird angezeigt, wenn die automatische Antwortfunktion eingeschaltet ist.
	Wird bei GPS-Übertragungen angezeigt.
DATA	Wird im Modus Datenverbindung angezeigt. Blinkt beim Empfang von schnellen Daten.
	Wird angezeigt, wenn ein Paketverlust passiert.
	Zeigt einen Repeater für lokale Anrufe an.
	Zeigt einen Repeater für Anrufe innerhalb der Zone an.
	Zeigt einen Repeater für Gateway-Anrufe an.
TERM	Wird im Reflektoranschlussmodus angezeigt.

GRUNDFUNKTIONEN

EIN- UND AUSSCHALTEN

Einschalten

Drücken Sie [P] (1s).

Die Einschaltbestätigung wird für einen Moment angezeigt und anschließend der Frequenzbildschirm.



Ausschalten

Drücken Sie [P] (1s).

EINSTELLEN DER INTERNEN UHR

Wenn die eingebaute GPS-Funktion eingeschaltet ist, werden Jahr, Monat, Tag und Uhrzeit automatisch von den GPS-Satelliten bezogen. Die Standardeinstellung für die eingebaute GPS-Funktion ist [On]. Falls keine GPS-Informationen empfangbar sind, können Sie Datum und Uhrzeit manuell einstellen.

1 Rufen Sie das Menü Nr. 950 auf.

Der Bildschirm Datum und Uhrzeit wird angezeigt, wenn Sie [MENU], [PF1], [LIST], [MARK] drücken.



2 Stellen Sie das Datum, die Uhrzeit und die Zeitzone mit [▲]/[▼] oder dem [ENC]-Regler ein.

3 Drücken Sie [A/B].

Das Datum, die Uhrzeit und die Zeitzone werden eingestellt.

4 Drücken Sie [MENU], um zum Frequenzbildschirm zurückzukehren.

EINSTELLEN DER LAUTSTÄRKE

Drehen Sie den [VOL]-Regler zum Lautstellen nach rechts und zum Leiserstellen nach links.

Wenn kein Ton zu hören ist (die Rauschunterdrückung ist geschlossen), können Sie den Rauschpegel einstellen, indem Sie den [VOL]-Regler drehen und gleichzeitig [MONI] drücken.

- Auf der Seite 24 finden Sie Informationen zur Einstellung des Signaltons, der bei der Tastenbetätigung usw. ertönt.

LAUTSTÄRKEBALANCE (BAND A/B)

Mit dieser Funktion wird die Lautstärkebalance eingestellt, wenn der Transceiver im Dualband benutzt wird.

1 Rufen Sie das Menü Nr. 910 auf.

Der Bildschirm Lautstärkebalance wird angezeigt, wenn Sie [MENU], [PF1], [VFO], [MARK] drücken.

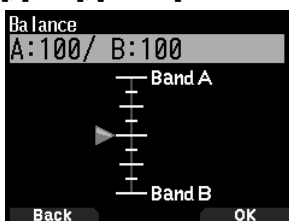

2 Die Balance wird mit [▲]/[▼] oder dem [ENC]-Regler geändert.

- Band A und B werden als Standardeinstellung auf die gleiche Lautstärke (MAX) eingestellt. Wenn Sie [MODE] drücken, kehren Sie zum vorigen Bildschirm zurück, ohne die Einstellung zu verändern.

Wenn Sie [Operation Band Only] wählen, wird der Ton des Betriebsbands mit Priorität ausgegeben.

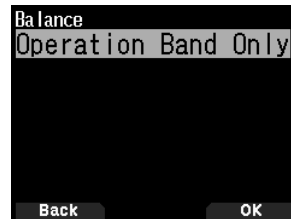

Einstellungsbeispiele

Verwendung in Kombination mit APRS:

Wenn Sie für Sprachanrufe Band A verwenden, stellen Sie den Ton für Band B auf einen niedrigen Pegel oder schalten Sie ihn stumm.

Wenn Sie gleichzeitig zwei Wellen scannen:

Wenn [Operation Band Only] eingestellt ist, wird eine Stimme nur für das Betriebsband ausgegeben, sollten Betriebsband und Nicht-Betriebsband gleichzeitig aktiviert werden.

3 Drücken Sie [ENT], um die Lautstärkebalance einzustellen.

4 Drücken Sie [MENU], um zum Frequenzbildschirm zurückzukehren.

UMSCHALTEN ZWISCHEN DUALBAND UND EINZELBAND

Sie können den Transceiver zwischen Dualband- und Einzelbandbetrieb umschalten.

1 Drücken Sie [F], [A/B].

- Jedes Mal, wenn Sie [F], [A/B] drücken, schaltet der Transceiver zwischen Einzelband- und Dualband-Modus um.

Dualband-Modus



Einzelband-Modus



AUSWÄHLEN EINES BETRIEBSBANDS

Sie können ein Band A oder B als Betriebsband zur Änderung der Frequenz oder zum Einstellen verschiedener Funktionen usw. wählen.

1 Drücken Sie [A/B], um das Betriebsband A oder B auszuwählen.

Dualband A

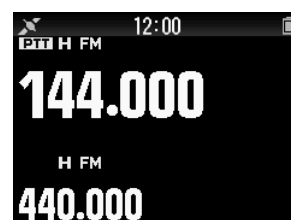

Dualband B



Einzelband A



Einzelband B



AUSWÄHLEN EINES FREQUENZBANDS

Sie können die Frequenzbänder für die Bänder A und B ändern.

1 Drücken Sie [**◀**]/[**▶**] (1s).

- Bei jedem Drücken von [**◀**]/[**▶**] (1s) wechseln Sie zum nächsten Frequenzband.

Band A: 144 ⇔ 220 ⇔ 430 ⇔ 144 (MHz).

Band B: 430 ⇔ UHF(470-524) ⇔ LF/MF(AMBC) ⇔

HF ⇔ 50 ⇔ FMBC ⇔ 118 ⇔ 144 ⇔

VHF(174-216) ⇔ 200/300 ⇔ 430 (MHz).

Hinweis:

- Das 220-MHz-Band im Band A wird nur vom TH-D75A verwendet.

Frequenzbereiche:

- 118 MHz: Band B 108 ~ 136 MHz
- 144 MHz: 136 ~ 174 MHz
- VHF: 174 ~ 216 MHz (TH-D75A)
174 ~ 230 MHz (TH-D75E)
- 220 MHz: 216 ~ 260 MHz (nur TH-D75A)
- 200/300 MHz: Band B 216 ~ 410 MHz (TH-D75A)
230 ~ 410 MHz (TH-D75E)
- 430 MHz: 410 ~ 470 MHz
- UHF: 470 ~ 524 MHz
- LF/MF(AMBC): 0,1 ~ 1,71 MHz
- HF: 1,71 ~ 29,7 MHz
- 50: 29,7 ~ 76 MHz
- FMBC: 76 ~ 108 MHz

WAHL DES DEMODULATIONSMODUS

Sie können den Demodulationsmodus auswählen.

1 Drücken Sie [**A/B**], um ein Betriebsband auszuwählen.

2 Drücken Sie [**MODE**], um einen Demodulationsmodus auszuwählen.

- Bei jedem Drücken ändert sich der Demodulationsmodus wie folgt.

Band A: FM/NFM → DR (DV) → (Rückkehr zu FM/NFM)

Band B: FM/NFM → DR (DV) → AM → LSB → USB → CW → (Rückkehr zu FM/NFM)

Hinweis:

- Die Umschaltung zwischen DV- und DR-Modus ist mit der [**MODE**]-Taste nicht möglich. (Siehe „Digitalfunktionsmenü“.)
- Die Umschaltung zwischen FM- und NFM-Modus ist mit der [**MODE**]-Taste nicht möglich. (Siehe Seite 16.)

AUSWÄHLEN EINER FREQUENZ

Es stehen 3 Betriebsarten zur Auswahl: VFO-Modus, Speicherkanalmodus und Rufkanalmodus.

VFO-Modus

Im VFO-Modus kann die Betriebsfrequenz manuell umgestellt werden.

1 Drücken Sie [**VFO**], um in den VFO-Modus zu wechseln.

2 Drehen Sie den [**ENC**]-Regler, um die gewünschte Betriebsfrequenz auszuwählen.

- Sie können eine Frequenz auch mit den Tasten [**▲**]/[**▼**] auswählen.
- Die Standard-Schrittfrequenz des [**ENC**]-Reglers richtet sich nach der Geräteausführung und dem Betriebsband:

Modell	144 MHz	220 MHz	430 MHz
TH-D75A	5 kHz	20 kHz	25 kHz
TH-D75E	12,5 kHz	-	25 kHz

Hinweis:

- Das 220-MHz-Band wird nur vom TH-D75A verwendet.

MHz-Schritt

Um die Einstellung mit einer höheren Schrittweite vorzunehmen, drücken Sie [**MHz**], um in den MHz-Modus zu wechseln, und drehen Sie dann den [**ENC**]-Regler oder verwenden Sie die Tasten [**▲**]/[**▼**], um die Frequenz in 1-MHz-Schritten einzustellen. Um den MHz-Modus zu verlassen, drücken Sie wieder [**MHz**]. Es gilt wieder die normale Schrittweite.

Direkte Frequenzeingabe

Wenn die gewünschte Betriebsfrequenz weit von der aktuellen Frequenz entfernt ist, geben Sie die Zielfrequenz am schnellsten mit dem Tastenfeld ein.

1 Drücken Sie [**ENT**].

Die Anzeige zur direkten Eingabe der Frequenz wird angezeigt.

2 Geben Sie die gewünschte Frequenz mit den Zifferntasten ([0] ~ [9]) ein.

3 Um die eingegebene Frequenz zu übernehmen, drücken Sie die Zifferntaste 6.

- Wenn Sie [**ENT**] drücken, bevor Sie alle Stellen beschrieben haben, werden die restlichen Ziffern auf 0 gesetzt.

Speicherkanal-Modus

Im Speicherkanal-Modus wählen Sie häufig genutzte Frequenzen und Daten, die Sie zuvor in dem Speicherkanal abgelegt haben, direkt an.

1 Drücken Sie [**MR**], um in den Speicherkanal-Modus zu wechseln.

Die Nummer des Speicherkanals wird im Display angezeigt.

2 Drehen Sie den [**ENC**]-Regler, um den gewünschten Speicherkanal einzustellen.

Rufkanal-Modus

Im Rufkanal-Modus wählen Sie direkt einen bestimmten Kanal an, um auf dieser Frequenz zu rufen. Der Rufkanal könnte z. B. als Notkanal innerhalb Ihrer Gruppe dienen.

1 Drücken Sie [**CALL**], um in den Rufkanal-Modus zu wechseln.

Im Display sehen Sie ein „C“.

2 Drücken Sie [**CALL**] erneut, dann kehrt der Transceiver zur vorigen Frequenz zurück.

- Die Standardeinstellungen sind wie folgt.

TH-D75A

Band (Modus)	Rufkanal	Speichername
VHF (außer DV-/DR-Modus)	146,520 MHz (FM)	VHF rufen (FM)
VHF (DV-/DR-Modus)	144,000 MHz (DV)	VHF rufen (DV)
220 MHz (außer DV-/DR-Modus)	223,500 MHz (FM)	220M rufen (FM)
220 MHz (DV-/DR-Modus)	223,000 MHz (DV)	220M rufen (DV)
UHF (außer DV-/DR-Modus)	446,000 MHz (FM)	UHF rufen (FM)
UHF (DV-/DR-Modus)	440,000 MHz (DV)	UHF rufen (DV)

TH-D75E

Band	Rufkanal	Speichername
VHF (außer DV-/DR-Modus)	145,500 MHz (FM)	VHF rufen (FM)
VHF (DV-/DR-Modus)	144,8125MHz (DV)	VHF rufen (DV)
UHF (außer DV-/DR-Modus)	433,500 MHz (FM)	UHF rufen (FM)
UHF (DV-/DR-Modus)	433,6125MHz (DV)	UHF rufen (DV)

GRUNDFUNKTIONEN

EINSTELLEN DER RAUSCHUNTERDRÜCKUNG

Die Rauschunterdrückung (Squelch) schaltet die Lautsprecher stumm, wenn kein Signal anliegt. Bei gut eingestellter Rauschunterdrückung hören Sie nur dann etwas, wenn tatsächlich ein Signal empfangen wird. Je höher der Pegel der Rauschunterdrückung ist, desto stärker müssen die Signale sein, um gehört zu werden. Sie können den Pegel für Band A und B getrennt einstellen.

- 1 Drücken Sie **[F]**, **[MONI]**.

Der Pegel der Rauschunterdrückung wird im Display angezeigt.



- 2 Drücken Sie **[▲]**/**[▼]** oder drehen Sie den **[ENC]**-Regler des gewählten Bands, während keine Signale anliegen, und stellen Sie den Rauschunterdrückungspegel so ein, dass die Hintergrund- oder Störgeräusche gerade eben ausgeblendet werden.

- 3 Drücken Sie **[ENT]**.

Der Pegel der Rauschunterdrückung wird eingestellt.

SENDEN

- 1 Wählen Sie das gewünschte Band und die gewünschte Frequenz bzw. den gewünschten Kanal aus.
- 2 Halten Sie zum Senden **[PTT]** gedrückt und sprechen Sie in das Mikrofon.

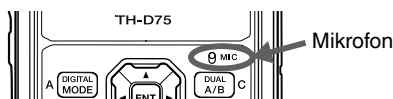

- 3 Nachdem Sie zu Ende gesprochen haben, lassen Sie die **[PTT]**.

Auswählen einer Ausgangsleistung

Die Auswahl einer niedrigeren Sendeleistung ist die beste Möglichkeit, den Akku zu schonen, solange die Verbindung stabil bleibt.

Drücken Sie **[F]**, **[MENU]** um hohe (H), mittlere (M), niedrige (L), oder wirtschaftlich niedrige (EL) Leistung einzustellen.

Akkupack KNB-75LA	H	Ca. 5 W
	M	Ca. 2 W
	L	Ca. 0,5 W
	EL	Ca. 0,05 W

Hinweis:

- ◆ Die Leistung kann für die Bänder A und B getrennt eingestellt werden.
- ◆ Sie können die Ausgangsleistung während der Übertragung nicht verändern.
- ◆ Sie können die Ausgangsleistung nicht für die Frequenzbänder getrennt einstellen.
- ◆ Wenn Sie eine externe Stromversorgung oder Alkali-Mangan-Batterien verwenden finden Sie Einzelheiten in der Bedienungsanleitung (Benutzerhandbuch).

MITHÖREN

Wenn Sie bei eingeschalteter Rauschsperrung empfangen, können schwächere Signale zeitweilig aussetzen.

- 1 Halten Sie **[MONI]** gedrückt.

- Der Lautsprecher wird frei geschaltet, und Sie können die Signale mithören.

- 2 Lassen Sie **[MONI]** los, um zum normalen Betrieb zurückzukehren.

FUNKTIONSAUSWAHLMODUS

Drücken Sie **[F]**, um in den Funktionsauswahl-Modus zu wechseln. Drücken Sie **[F]**, um wieder zum vorherigen Bildschirm zurückzukehren.

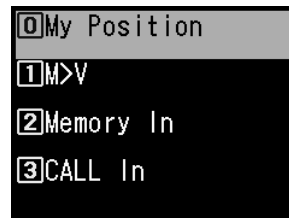

Wenn Sie eine Taste im Funktionsauswahl-Modus drücken, wird die Funktion der Zweitbelegung der jeweiligen Taste ausgeführt.

Die Funktion der einzelnen Tasten kann je nach Modus unterschiedlich sein, wenn Sie auf **[F]** drücken (siehe nachfolgende Tabelle).

Taste	Zweite Funktion	Bemerkungen
[MARK] (0)	Meine Position	Eingebautes GPS ist eingeschaltet.
[VFO] (1)	Speicher umschalten	Nur im Speichermodus oder Anrufmodus
[MR] (2)	Speicherkanalregistrierung	
[CALL] (3)	Rufkanalregistrierung	
[MSG] (4)	APRS-Nachrichtenerstellung	
[LIST] (5)	APRS/ KISS-Modusumschaltung	
[BCN] (6)	Objektpaket	Nur im APRS-Modus
[REV] (7)	Verschiebung	
[TONE] (8)	Tonfrequenz	
[PF1] (9)	Dämpfer	
[MHz] (*)	Fein-Modus	
[PF2] (#)	Frequenz-Schrittweite	
[MODE]	Digitalfunktionsmenü	Nur im DV/DR-Modus
[MENU]	Sendeleistung	
[A/B]	Umschaltung Dual- oder Einzelband	
[F]	Ende des Funktionsauswahl-Modus	
[MONI]	Rauschunterdrückungseinstellung	

Hinweis:

- ◆ Die Tonfrequenz ändert sich je nach Zustand des Transceivers auf die folgenden Einstellpunkte.
 Ton AUS: Ungültig
 Ton EIN: Tonfrequenz
 CTCSS EIN: CTCSS-Frequenz
 DCS EIN: DCS-Frequenz
 Kreuzton EIN: Kreuztonkombination

MENÜ-MODUS

Viele Funktionen dieses Transceivers werden nicht mit zusätzlichen Tasten oder Schaltern gesteuert und konfiguriert, sondern über das Menü.

MENÜAUFRUF

Beispiel: Einstellen der Zeit für [Battery Saver] in Menü-Nr. 920.

1 Drücken Sie [MENU].

Der Transceiver wechselt in den Menümodus. Das aktuelle vom Cursor ausgewählte Symbol wird markiert und der Name des Menüpunkts wird unten auf dem Bildschirm angezeigt. (Beispiel: TX/RX)



Direkte Eingabe eine Menünummer (Direktzugriff)

Sie können auf diesem Bildschirm eine Menünummer auch direkt mit den Zifferntasten eingeben.

Drücken Sie [PF1], [MR], [MARK] für die Menü-Nr. 920. In diesem Fall können Sie zu Schritt 4 weitergehen.

2 Wählen Sie [Configuration] mit [▲]/[▼] oder dem [ENC]-Regler aus und drücken Sie [A/B].



3 Wählen Sie [Battery] mit [▲]/[▼] oder dem [ENC]-Regler aus und drücken Sie [A/B].

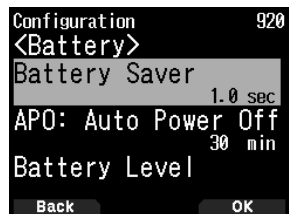

4 Wählen Sie [Battery Saver] mit [▲]/[▼] oder dem [ENC]-Regler aus und drücken Sie [A/B].

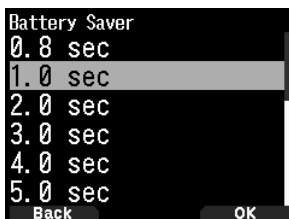

5 Wählen Sie einen Einstellwert mit [▲]/[▼] oder dem [ENC]-Regler aus und drücken Sie [A/B], um den Wert einzustellen.

6 Drücken Sie [MENU].

Der Menümodus wird beendet und der Frequenzbildschirm wird angezeigt. Für die folgenden Menüfunktionen werden die Schritte 1 bis 4 als „Zugriff auf Menü Nr. XXX“ zusammengefasst.

Hinweis:

- ◆ Wenn Sie während des Vorgangs [PTT] drücken, wird der Menümodus beendet, ohne die Einstellung zu bestätigen.
- ◆ Durch Drücken von [MODE] während des Vorgangs kehren Sie zum vorigen Bildschirm zurück. Außerdem wird durch Drücken von [MODE] während des Schritts 4 der neue Einstellwert verworfen und Sie kehren zum vorigen Schritt zurück.
- ◆ Wenn Sie im Suchlauf [MENU] drücken, wird der Suchlauf abgebrochen.

Bedienung der Software-Tasten

Software-Tasten ([Back], [OK], usw.) werden im Tastenführungsbereich verschiedener Einstellbildschirme und anderer Bildschirme angezeigt. Drücken Sie auf die entsprechende Taste, um die angezeigte Funktion auszuwählen oder aufzurufen.

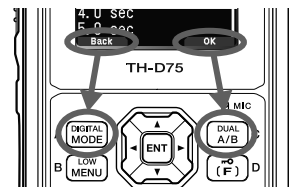

Beispiel:

[Back] → Drücken Sie [MODE]: Sie kehren zum vorigen Bildschirm zurück, ohne die angezeigte Einstellung zu bestätigen.

[OK] → Drücken Sie [A/B]: Änderungen auf dem nächsten Bildschirm.

ZEICHENEINGABE

Auf den Bildschirmen, auf denen Sie Text eingeben müssen, wie z. B. dem Bildschirm zur Eingabe eines Speichernamens oder einer Einschaltnachricht, gibt es zwei Verfahren zum Eingeben von Text. Die eine besteht darin, den Text mit den Zifferntasten wie bei einem Mobiltelefon einzugeben, und die andere ist die Eingabe des Texts durch einzelne Auswahl der Zeichen mit der Multi-Scroll-Taste oder dem [ENC]-Regler.

Zeicheneingabe mit dem Tastenfeld

1 Eingabe des Texts mit [0] bis [9], [✖], [#] und [ENT].

- Mit jedem Tastendruck ändern sich die Zeichen, die eingegeben werden können.
 - Um ein anderes Zeichen einzugeben, das derselben Taste zugewiesen ist, verschieben Sie den Cursor mit [▶] ([◀] verschiebt den Cursor zur vorigen Position) zur nächsten Position und geben Sie das nächste Zeichen ein.
 - Wenn Sie [A/B] drücken, wird ein Zeichen gelöscht. Das Zeichen an der Cursorposition wird gelöscht. Wenn dieses Zeichen ein Leerzeichen ist, funktioniert die Eingabe wie bei der Rücksetztaste.
 - Durch Drücken von [◀]/[▶] wird der Cursor verschoben.
- Beispiel: Eingabe der Einschaltnachricht (Menü Nr. 903)



- Durch Drücken von [MODE] wird der Zeicheneingabemodus geändert.
- Drücken von [A/B] löscht den Text.

2 Drücken Sie [▶].

Der Cursor wird nach rechts verschoben. Sobald 16 Zeichen eingegeben worden sind, wird mit diesem Vorgang die Eingabe bestätigt und die Texteingabe beendet.

3 Drücken Sie [ENT].

Der Text wird bestätigt und die Texteingabe beendet.

Eingeben von Text mit der Multi Scroll-Taste oder [ENC]

- 1 Zeigen Sie das Zeichen mit [▲]/[▼] oder dem [ENC]-Regler an.
- 2 Drücken Sie [▶].
Das Zeichen oder Symbol wird eingegeben und der Cursor bewegt sich nach rechts.
Drücken von [A/B] löscht das mit dem Cursor ausgewählte Zeichen. Wenn die Taste gedrückt wird, ohne dass ein Zeichen mit dem Cursor ausgewählt ist, bewegt sich der Cursor nach links.

Automatische Cursorverschiebung

Diese Funktion bietet Unterstützung für die Eingabe von Text mit den Zifferntasten. Es ist bequem, diese Funktion zu benutzen, wenn Sie nacheinander mehrere Zeichen eingeben, die auf derselben Taste liegen, weil der Cursor automatisch nach rechts verschoben wird, nachdem eine eingestellte Zeit abgelaufen ist.

Sie können die Zeit bis zum Verschieben des Cursors auf den gewünschten Wert einstellen.

- 1 Rufen Sie das Menü Nr. 945 auf.
Wählen Sie [Off], [1.0], [1.5] oder [2.0] Sekunden.
- 2 Drücken Sie [ENT].

MENÜKONFIGURATION

Nr.	Anzeige	Beschreibung	Einstellwerte
TX/RX - RX			
100	Programmable VFO	Einstellung des programmierbaren VFO (Nur Band A)	Je nach gewähltem Frequenzband
101	Beat Shift	Überlagerungsverschiebung	Type 1 - Type 8
102	USB Out Select	USB-Ausgang auswählen	AF / IF/ Detect
103	FM Narrow	FM schmal	Off / On
104	MW/ SW Antenna	MW-/ KW-Antenne	ATT connector / Bar Antenna
105	WX Alert	Wetterwarnung	Off / On (Nur TH-D75A)
TX/RX - TX			
110	TX Inhibit	TX-Sperre	Off / On
111	Time-out Timer	Sendezeitbeschränkung	0.5/ 1.0/ 1.5/ 2.0/ 2.5/ 3.0/ 3.5/ 4.0/ 4.5/ 5.0/ 10.0 [min]
112	Mic. Sensitivity	Mikrofonempfindlichkeit	Low/ Medium / High
TX/RX - RX Filter			
120	SSB High Cut	Hohe SSB-Schnittfrequenz	2.2/ 2.4 / 2.6/ 2.8/ 3.0 [kHz]
121	CW Width	CW-Bandbreite	0.3/ 0.5/ 1.0 / 1.5/ 2.0 [kHz]
122	AM High Cut	Hohe AM-Schnittfrequenz	3.0/ 4.5/ 6.0 / 7.5 [kHz]
TX/RX - Scan			
130	Resume	Methode zum Fortsetzen	Time / Carrier/ Seek
131	Resume (Digital)	Methode zum Fortsetzen (Digital)	Time/ Carrier/ Seek
132	Time Restart	Wiederaufnahmezeit für zeitgesteuerten Suchlauf	1 - 5 - 10 [sec]
133	Carrier Restart	Wiederaufnahmezeit für trägergesteuerten Suchlauf	1 - 2 - 10 [sec]
134	Priority Scan	Prioritätssuchlauf	Off / On
135	Scan Auto Backlight	Automatische Hintergrundbeleuchtung Suche	Off / On
136	Auto Weather Scan	Automatischer Wetterkanal-Suchlauf	Off / On (Nur TH-D75A)
TX/RX - Repeater			
140	Offset Frequency	Offset-Frequenz	Je nach gewähltem Frequenzband
141	Auto Offset	Auto-Repeater-Offset	Off / On
142	CALL Key	Ruftastenfunktion	CALL (TH-D75A)/ 1750Hz (TH-D75E)
143	1750Hz TX Hold	1750 Hz TX halten	Off / On
TX/RX - VOX			
150	VOX	VOX ein/ aus	Off / On
151	Gain	VOX-Empfindlichkeit	0 - 4 - 9
152	Delay	VOX-Zeitverzögerung	250/ 500 / 750/ 1000/ 1500/ 2000/ 3000 [ms]
153	TX on Busy	VOX bei belegt	Off / On
TX/RX - DTMF			
160	Encode Speed	Encode speed	50/ 100 / 150 [ms]
161	Pause Time	Pause time	100/ 250/ 500 / 750/ 1000/ 1500/ 2000 [ms]
162	TX Hold	TX hold	Off / On
163	DTMF Memory	DTMF memory	Bis zu 10 Kanäle für den DTMF-Speicherkanal Bis zu 16 Zeichen für den DTMF-Speichernamen Bis zu 16 Ziffern für den DTMF-Speichercode
164	EchoLink Memory	EchoLink memory	Bis zu 10 Kanäle für den EchoLink-Speicherkanal Bis zu 8 Zeichen für den EchoLink-Speichernamen Bis zu 8 Ziffern für einen Kanalcode

Nr.	Anzeige	Beschreibung	Einstellwerte
TX/RX - CW			
170	Pitch Frequency	Tonhöhenfrequenz	400 - 800 - 1000 [Hz]
171	Reverse	Umkehren	Normal/ Reverse
TX/RX - Others			
180	QSO Log	QSO-Log	Off/ On
181	LED Control	LED-Steuerung	RX: Markieren FM Radio: Markierung aufheben
Memory - Memory Channel			
200	View List	Speicherkanalliste	-
201	Group Name	Eingabe des Speichergruppennamens	Bis zu 16 Zeichen
202	Recall Method	Speicherkanal-Wiederaufrufmethode	All Bands/ Current Band
203	Group Link	Registrierung der Speichergruppenverknüpfung	Bis zu 30 Speichergruppenverknüpfungen werden registriert
204	CALL Ch List	CALL-Kanalliste	-
Memory - Repeater List			
210	View List	Repeater-Liste	-
Memory - Callsign List			
220	View List	Rufzeichen-Liste	-
Memory - Hotspot List			
230	View List	Hotspotliste	-
Audio File - Recording File			
300	View List	Aufnahmedateiliste	-
301	Recording	Aufnahme	Stop/ Start
302	Recording Band	Aufnahmeband	A Band/ B Band
Audio File - Voice Message			
310	View List	Sprachnachrichtenliste	-
311	TX Monitor	TX-Monitor	Off / On
312	Digital Auto Reply	Automatische digitale Antwort	Off/ Voice Message 1 - Voice Message 4
GPS - Basic Settings			
400	Built-in GPS	Eingebautes GPS	Off/ On
401	My Position	Meine Position	My Position 1 - 5/ GPS
402	Position Ambiguity	Positionsunsicherheitsmodus	Off/ 1-Digit - 4-Digit
403	Operating Mode	Betriebsart des eingebauten GPS	Normal/ GPS Receiver
404	Battery Saver	Akkuschonerzeit	Off/ 1min/ 2min/ 4min/ 8min/ Auto
405	PC Output	Ausgabe der GPS-Daten an PC	Off/ On
406	Sentence	Satz	\$GPGGA/ \$GPGLL/ \$GPGSA / \$GPGSV/ \$GPRMC/ \$GPVTG
GPS - Track Log			
410	Track Log	Aufzeichnung der Wegstrecke	Off/ On
411	Clear Track Log	Wegaufzeichnung löschen	-
412	Record Method	Aufzeichnungsverfahren	Time/ Distance/ Beacon
413	Interval	Intervallzeit	2 - 10 - 1800 [sec]
414	Distance	Entfernung	0.01 - 9.99 [mile, km, nm]
APRS - Basic Settings			
500	My Callsign	Rufzeichen eingeben	Bis zu 9 Zeichen
501	Icon	Symbol	Person/ Bicycle/ Motorcycle, usw. (insgesamt 68 Symbole)
502	Position Comment	Positionskommentar	Off Duty/ Enroute/ In Service/ Returning/ Committed/ Special/ PRIORITY/ CUSTOM0 ~ CUSTOM6/ EMERGENCY!
503	Status Text	Status text	Status text: 1 - 5 TX Rate: Off/ 1/1 - 1/4 - 1/8 Bis zu 42 Zeichen
504	Packet Path	Paketpfadtyp	Type: New-N/ Relay/ Region/ Others1-Others3, WIDE1-1: Off/On, RELAY: Off/On, ABBR: Bis zu 5 Zeichen, Total Hops: 0 - 1 - 7, Path: Bis zu 79 Zeichen
505	Data Speed	Geschwindigkeit der Datenverbindung	1200bps/ 9600bps
506	Data Band	Typ des internen Datenbands	A Band/ B Band
507	DCD Sense	Typ des DCD-Sinns	Busy/ Detect Data/ Off (Ignore)
508	TX Delay	TX-Verzögerungszeit	100/ 150/ 200/ 300/ 400/ 500/ 750/ 1000 [ms]
509	APRS Lock	APRS-Sperre	Frequency/ PTT/ APRS Key: Alle nicht markiert

MENÜ-MODUS

Nr.	Anzeige	Beschreibung	Einstellwerte
APRS - Beacon TX Control			
510	Method	Verfahren	Manual/ PTT/ Auto / SmartBeaconing
511	Initial Interval	Zeiteinstellung des Anfangsintervalls	0.2/ 0.5/ 1/ 2/ 3/ 5/ 10/ 20/ 30/ 60 [min]
512	Decay Algorithm	Abklingalgorithmus	Off/ On
513	Prop. Pathing	Prop. Pfadführung	Off/ On
514	Speed	Geschwindigkeit	Off/ On
515	Altitude	Höhe	Off/ On
516	Object	Objekt/ Elementeinstellungen	Name: bis zu 9 Zeichen, Type: Live Object / Killed Object/ Live Item/ Killed Item, Method: Off/ Temp / Auto(15 min)/ Auto(30 min)/ Auto(60 min), N(S): Breitengrad, E(W): Längengrad, Symbol(insgesamt 68 Arten): Eyeball / Portable (Tent)/ HAM store, usw., Comment: bis zu 42 Zeichen
APRS - QSY Information			
520	QSY Info. in Status	Eingangstatus der QSY-Daten	Off/ On
521	Tone/Narrow	Ton/ Schmal	Off/ On
522	Shift/Offset	Verschieben/ Versatz	Off/ On
523	QSY Limit Distance	QSY-Grenzabstand	Off/ 10/ 20 ... 2490/ 2500 [mile, km, nm]
APRS - SmartBeaconing			
530	Low/High Speed	Einstellung Niedrige Geschwindigkeit/ Hohe Geschwindigkeit	Niedrige Geschwindigkeit: 2 - 5 - 30 [mile/h, km/h, knots] Hohe Geschwindigkeit: 2 - 70 - 90 [mile/h, km/h, knots]
531	Slow Rate	Intervall bei Übertragung in niedriger Geschwindigkeit	1 - 30 - 100 [min]
532	Fast Rate	Intervall bei Übertragung in hoher Geschwindigkeit	10 - 120 - 180 [sec]
533	Turn Angle	Änderung der Fahrtrichtung, Einstellung für den Mindestwert	5 deg - 28 deg - 90 deg
534	Turn Slope	Änderung der Fahrtrichtung, Einstellung des zusätzlichen Werts	1 (10deg/speed) - 26 (10deg/speed) - 255 (10deg/speed)
535	Turn Time	Mindest-Zeitverzögerung zwischen Peilsignal-Übertragungen	5 - 60 - 180 [sec]
APRS - Waypoint			
540	Format	Wegpunktformat	NMEA / MAGELLAN/ KENWOOD
541	Length	Länge der Wegpunktbezeichnung	6-Char / 7-Char/ 8-Char/ 9-Char
542	Output	Ausgabetyt der Wegpunkte	All / Local/ Filtered
APRS - Packet Filter			
550	Position Limit	Positionslimit	Off/ 10/ 20 ... 2490/ 2500 [mile, km, nm]
551	Filter Type	Filtertyp	Weather / Digipeater / Mobile / Object / NAVITRA / 1-WAY / Others
APRS - Message			
560	User Phrases	Benutzerphrasen	Bis zu 32 Zeichen x 8 Phrasen
561	Auto Reply	Inhalt der automatischen Antwortnachricht	Off/ On
562	Reply To	Antwort an	Bis zu 9 Zeichen
563	Reply Delay Time	Verzögerungszeit der Antwort	0/ 10 / 20/ 30/ 60 [sec]
564	Reply Message Text	Texteingabe für die Antwortnachricht	Bis zu 50 Zeichen
APRS - Notification			
570	RX Beep	RX Signalton	Off/ Message Only/ Mine/ All New/ All
571	TX Beep	TX Signalton	Off/ On
572	Special Call	Spezialruf	Bis zu 9 Zeichen
573	Display Area	Anzeigebereich	Entire Always / Entire Display/ One Line
574	Interrupt Time	Unterbrechungszeit	3/ 5/ 10 / 20/ 30/ 60/ infinite [sec]
575	APRS Voice	APRS Stimme	Off/ On
APRS - Digipeat			
580	Digipeat(MyCall)	Digipeat-Funktion	Off/ On
581	Ulcheck	UI-Prüfzeit	1 - 28 - 250 [sec]
582	Uldigipeat	Uldigipeat	Off/ On
583	Uldigi Aliases	Zeichenkette der Uldigipeat-Aliase	Bis zu 9 Zeichen x 4
584	Ulflood	Ulflood	Off/ On
585	Ulflood Alias	Zeichenkette des Ulflood-Aliases	Bis zu 5 Zeichen
586	UlfloodSubstitution	Ulflood-Ersetzung	First / ID/ NOID
587	Ultrace	Ultrace	Off/ On
588	Ultrace Alias	Zeichenkette des Ultrace-Aliases	Bis zu 5 Zeichen

Nr.	Anzeige	Beschreibung	Einstellwerte
APRS - Others			
590	PC Output	PC-Ausgabetyt	Off/ Raw Packets/ Waypoints
591	Network	Netzwerkart	APRS[APK005]/ Altnet
592	Voice Alert	Sprachalarmtyp	Off/ On/ RX Only
593	VA Frequency	VA-Frequenztyp	67.0 - 100.0 - 254.1 Hz
594	Message Group Code	Nachrichtengruppencode	Bis zu 9 Zeichen x 6-Codes (ALL, QST, CQ, KWD)
595	Bulletin Group Code	Forumsnachrichten-Gruppencode	Bis zu 5 Zeichen x 6 Codes
Digital - RX History			
600	View History	Verlauf ansehen	-
Digital - TX/RX			
610	My Callsign	Rufzeichen eingeben	Bis zu 8 Zeichen + bis zu 4 Zeichen
611	TX Message	TX-Nachricht	Off/ 1/ 2/ 3/ 4/ 5
612	Direct Reply	Direkt antworten	Off/ On
613	Auto Reply Timing	Zeiteinstellung für automatische Antwort	Immediate/ 5/ 10/ 20/ 30/ 60 [sec]
614	Data TX End Timing	Zeiteinstellung für Daten-TX-Ende	Off/ 0.5/ 1/ 1.5/ 2 [sec]
615	EMR Volume Level	EMR-Lautstärke	1 - 25 - 50
616	RX AFC	RX AFC	Off/ On
617	FM Auto Det. on DV	FM Auto-Erkennung auf DV	Off/ On
618	Data Frame Output	Datenrahmen-Ausgabe	All/ Related to DSQL/ DATA Mode
619	Break Call	Anruf unterbrechen	Off/ On
Digital - Digital Squelch			
620	Select Type	Art auswählen	Off/Code Squelch/ Callsign Squelch
621	Digital Code	Digitalcode	00 - 99
Digital - GPS Data TX			
630	GPS Info. in Frame	GPS-Informationen in Rahmen	Off/ On
631	Sentence	Satz	\$GPGGA/ \$GPGLL/ \$GPGSA/ \$GPGSV/ \$GPRMC/ \$GPVTG/ APRS Sentence
632	Auto TX	Auto TX	Off/ 0.2/ 0.5/ 1/ 2/ 3/ 5/ 10/ 20/ 30/ 60 [min]
Digital - RX Notification			
640	Display Method	Anzeigeverfahren	Off/ All/ Related to DQSL/ My Station Only
641	Single Display Size	Einzeldisplaygröße	Half Display/ Entire Display
642	Dual Display Size	Doppeldisplaygröße	Half Display/ Entire Display
643	Display Hold Time	Displayhaltezeit	0 / 3/ 5/ 10/ 20/ 30 / 60/ Infinite [sec]
644	Callsign Announce	Rufzeichen ankündigen	Off/ Kerchunk/ Except Kerchunk/ My Station Only/ All
645	Standby Beep	Standby-Signalton	Off/ On
Digital - DV Gateway			
650	DV Gateway Mode	Betrieb im Reflektoranschlussmodus	Off/ Reflector TERM Mode
651	My Callsign	Mein Rufzeichen	Bis zu 8 Zeichen für das Rufzeichen + 6 Muster mit bis zu 4 Zeichen für den Identifikationscode
652	RPT1	RPT1 (Rufzeichen des Zugangsrepeaters)	Maximaal 8 tekens
653	RPT2	RPT2 (Rufzeichen des Verbindungsrepeaters)	Maximaal 8 tekens
654	Device Information	Gerätename	Maximaal 16 tekens
FM Broadcasting - Basic Settings			
700	FM Radio Mode	FM-Radio-Modus	Off/ On
701	Auto Mute RET. Time	Rückkehrzeit nach automatischer Stummschaltung	1 - 3 - 10 [sec]
FM Broadcasting - Memory			
710	FM Radio List	FM-Radioliste	-
SD Card - Export			
800	Config Data	Konfigurationsdaten	-
801	Config Data + V.Msg	Konfigurationsdaten + Sprachnachricht	-
802	Repeater List Only	Nur Repeater-Liste	-
803	Callsign List Only	Nur Rufzeichen-Liste	-
SD Card - Import			
810	Config Data	Konfigurationsdaten	-
811	Config Data + V.Msg	Konfigurationsdaten + Sprachnachricht	-
812	Repeater List Only	Nur Repeater-Liste	-
813	Callsign List Only	Nur Rufzeichen-Liste	-

MENÜ-MODUS

Nr.	Anzeige	Beschreibung	Einstellwerte
SD Card - Unmount			
820	Execute	Abmeldung ausführen	-
SD Card - Format			
830	Execute	Formatierung ausführen	-
SD Card - Memory Size			
840	View	Freier Speicherplatz	-
Configuration - Display			
900	Backlight Control	Steuerung der Hintergrundbeleuchtung	Auto/ Auto (DC-IN) / Manual/ On
901	Backlight Timer	Zeitsteuerung der Hintergrundbeleuchtung	3 - 10 - 60 [sec]
902	LCD Brightness	LCD-Helligkeit	High / Medium/ Low
903	Power-on Message	Einschaltmeldung eingeben	Bis zu 16 Zeichen
904	Single Band Display	Art der Einzelbandanzeige	Off/ GPS(Altitude) / GPS(GS)/ Date / Demodulation Mode
905	Meter Type	Zählertyp	Type 1 / Type 2/ Type 3
906	Background Color	Hintergrundfarbe wählen	Black / White
907	Info. Backlight	Hintergrundbeleuchtung der Informationsanzeige	Off/ LCD/ LCD+Key
Configuration - Audio			
910	Balance	Audio-Balance	A:100/ B:0, A:100/ B:25, A:100/ B:50, A:100/ B:75, A:100/ B:100 , A:75/ B:100, A:50/ B:100, A:25/ B:100, A:0/ B:100, Operation Band Only
911	TX/RX EQ	TX/RX EQ	RX EQ/ TX EQ(FM, NFM)/ TX EQ(DV)
912	TX EQ Level	TX EQ-Pegel	-9 - 0 - +3 [dB]
913	RX EQ Level	RX EQ-Pegel	-9 - 0 - +9 [dB]
914	Beep	Signalton	Off/ On
915	Beep Volume	Signaltonlautstärke	Volume Link / Level 1 - Level 7
916	Voice Guidance	Sprachführung	Off / Manual/ Auto1/ Auto2
917	Voice Guidance Vol.	Lautstärke der Sprachführung	Volume Link / Level 1 - Level 7
918	VoiceGuidanceSpeed	Geschwindigkeit der Sprachführung	Speed 1 - Speed 4
919	Callsign Readout	Rufzeichenanzeige	Standard / Full Phonetics/ Suffix Phonetics
91A	USB Audio Out. Lvl.	USB-Audioausgabepegel	Level 1 - Level 5 - Level 7
Configuration - Battery			
920	Battery Saver	Akkuschoner	Off/ 0.2/ 0.4/ 0.6/ 0.8/ 1.0 / 2.0/ 3.0/ 4.0/ 5.0 [sec]
921	APO: Auto Power Off	APO: Automatische Abschaltung	Off/ 15/ 30 / 60 [min]
922	Battery Level	Akkuladestand	-
923	Charging	Aufladen des Akkus bei eingeschaltetem Gerät	Off / On
Configuration - Bluetooth			
930	Bluetooth	Bluetooth	Off / On
931	Connect	Verbinden	-
932	Device Search	Gerätesuche	-
933	Disconnect	Trennen	-
934	Pairing Mode	Pairing-Modus	-
935	Device Information	Geräteinformation	Bis zu 19 Zeichen
936	Auto Connect	Automatische Verbindung	Off / On
Configuration - Auxiliary			
940	PF1 Key	PF1-Taste	Recording - Voice Message 1-4 - Voice Guidance - Battery Level - VOX - Group Name - Balance (PF1) - GPS (PF2) - Track LOG - SQL - SHIFT - STEP - LOW - Key Lock - Lockout - M>V - T. SEL - NEW - Voice Alert - LCD Brightness - DTMF CH0 - EchoLink CH0 - 1750Hz Tone - M. IN
941	PF2 Key	PF2-Taste	Recording - Voice Message 1-4 - Voice Guidance - Battery Level - VOX - Group Name - Balance - GPS - Track LOG - SQL - SHIFT - STEP - LOW - Key Lock - Lockout - M>V - T. SEL - NEW - Voice Alert - LCD Brightness - DTMF CH0 - EchoLink CH0 - 1750Hz Tone - Screen Capture - MODE - MENU - A/B (PF1 Mic) - VFO (PF2 Mic) - MR (PF3 Mic)
942	PF1 (Mic)	PF1 (Mic)	Recording - Voice Message 1-4 - Voice Guidance - Battery Level - VOX - Group Name - Balance - GPS - Track LOG - SQL - SHIFT - STEP - LOW - Key Lock - Lockout - M>V - T. SEL - NEW - Voice Alert - LCD Brightness - DTMF CH0 - EchoLink CH0 - 1750Hz Tone - Screen Capture - MODE - MENU - A/B (PF1 Mic) - VFO (PF2 Mic) - MR (PF3 Mic)
943	PF2 (Mic)	PF2 (Mic)	Recording - Voice Message 1-4 - Voice Guidance - Battery Level - VOX - Group Name - Balance - GPS - Track LOG - SQL - SHIFT - STEP - LOW - Key Lock - Lockout - M>V - T. SEL - NEW - Voice Alert - LCD Brightness - DTMF CH0 - EchoLink CH0 - 1750Hz Tone - Screen Capture - MODE - MENU - A/B (PF1 Mic) - VFO (PF2 Mic) - MR (PF3 Mic)
944	PF3 (Mic)	PF3 (Mic)	Recording - Voice Message 1-4 - Voice Guidance - Battery Level - VOX - Group Name - Balance - GPS - Track LOG - SQL - SHIFT - STEP - LOW - Key Lock - Lockout - M>V - T. SEL - NEW - Voice Alert - LCD Brightness - DTMF CH0 - EchoLink CH0 - 1750Hz Tone - Screen Capture - MODE - MENU - A/B (PF1 Mic) - VFO (PF2 Mic) - MR (PF3 Mic)
945	Cursor Shift	Cursorverschiebung	Off / 1.0/ 1.5/ 2.0 [sec]
946	Secret Access Code	Geheimen Zugangscode eingeben	000 - 999 (Nur TH-D75A)

Nr.	Anzeige	Beschreibung	Einstellwerte
Configuration - Date & Time			
950	Setting	Einstellung von Datum und Uhrzeit	-
Configuration - Lock			
960	Keys Lock Type	Art der Tastensperre	Key Lock/ Frequency Lock
961	DTMF Keys Lock	DTMF-TASTENSPERRE	Off/ On
962	Mic Keys Lock	Mikrofontasten sperren	Off/ On
963	Volume Lock	Lautstärke-Sperre	Off/ On
Configuration - Units			
970	Speed, Distance	Geschwindigkeit/ Entfernung	mi/h, mile (TH-D75A)/ km/h, km (TH-D75E)/ knots, nm
971	Altitude, Rain	Höhe/ Regen	feet, inch (TH-D75A)/ m, mm (TH-D75E)
972	Temperature	Temperatur	°F (TH-D75A)/ °C (TH-D75E)
973	Latitude, Longitude	Breitengrad/ Längengrad	dd°mm.mm' / dd°mm'ss.s"
974	Grid Square Format	Planquadratformat	Maidenhead Grid/ SAR Grid (CONV)/ SAR Grid (CELL)
Configuration - Interface			
980	USB Function	USB-Funktion	COM+AF/IF Output/ Mass Storage
981	PC Output (GPS)	PC-Ausgabe (GPS)	USB/ Bluetooth
982	PC Output (APRS)	PC-Ausgabe (APRS)	USB/ Bluetooth
983	KISS	PC-Eingabe/ Ausgabe (KISS)	USB/ Bluetooth
984	DV/DR	PC-Eingabe/ Ausgabe (DV/DR)	USB/ Bluetooth
985	DV Gateway	PC-Eingabe/ Ausgabe (DV Gateway)	USB/ Bluetooth
Configuration - System			
990	Language	Sprache	English/ Japanese
991	Version	Firmware-Version	-
999	Reset	Zurücksetzen	VFO Reset/ Partial Reset/ Full Reset

Hinweis:

- ◆ Menübeschreibungen und Einstellwerte können ohne vorherige Ankündigung geändert werden.
- ◆ Die fett gedruckten Zeichen bei den Einstellwerten sind die Standardeinstellung.

SPEICHERKANÄLE

SPEICHERKANALLISTE

Die Speicherkanalkonfigurationen können auf dem Speicherkanallisten-Bildschirm angezeigt werden. Auf dem Bildschirm Speicherkanalliste können Sie einen Sender auswählen, um ihn zu speichern oder wieder aufzurufen. Sie können einem Speicherkanal einen Namen zuweisen.

- 1 Drücken Sie **[MR]**, um in den Speichermodus zu wechseln.
- 2 Drücken Sie **[ENT]**.

Es wird eine Speicherkanalliste angezeigt. Sie können auch über die Menü-Nr. 200 auf die Speicherkanalliste zugreifen.

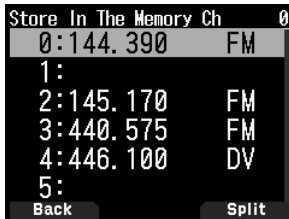

Anzeige	Type
[0] bis [999]	Speicherkanäle
[L 0], [U 0] bis [L49], [U49]	Programmsuchlaufspeicher
[Pri]	Prioritätssuchlaufspeicher
[A 1] bis [A10]	Wetterkanäle (nur TH-D75A)
[C]	CALL-Kanäle

- 3 Wählen Sie den Kanal.

Sie können den Kanal auswählen, indem Sie die Kanalnummer von 0 bis 999 mit dem 12er-Ziffernfeld eingeben. Wenn Sie einen Kanal mit 1 oder 2 Stellen auswählen, können Sie ihn auch durch Eingabe der Kanalnummer und Drücken von **[ENT]** auswählen.

- 4 Drücken Sie **[ENT]**.

Der gewählte Kanal wird eingestellt und Sie kehren zur Frequenzanzeige zurück.

Speichern von Simplex- und Standard-Repeaterfrequenzen

- 1 Wählen Sie die Frequenz, Betriebsart usw.
- 2 Drücken Sie **[F]**, **[MR]**.
Der Bildschirm zur Auswahl des Speicherkanals wird angezeigt.
- 3 Wählen Sie die Speicherkanalnummer aus.
- 4 Drücken Sie **[ENT]**.
Der Simplex-Kanal wird registriert.

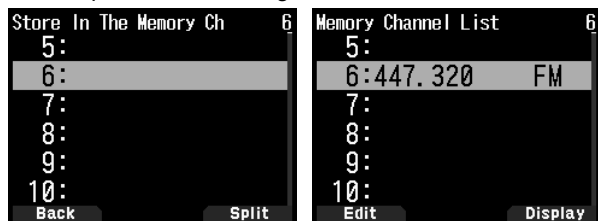

Speichern von Odd-Split-Repeaterfrequenzen

Wenn Sie die RX- und TX-Frequenzen ändern, registrieren Sie zuerst die RX-Frequenz und dann die TX-Frequenz. Die TX-Frequenz kann nicht allein registriert werden.

- 1 Registrieren Sie die RX-Frequenz.
Ein Split-Kanal kann nur zu einem bereits registrierten Speicherkanal registriert werden.
- 2 Zeigen Sie die TX-Frequenz an.
- 3 Drücken Sie **[F]**, **[MR]**.
Der Bildschirm zur Auswahl des Speicherkanals wird angezeigt.
- 4 Wählen Sie die Speicherkanalnummer mit **[▲]**/**[▼]** oder dem **[ENC]**-Regler aus.

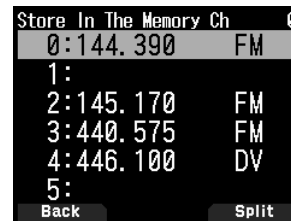

- 5 Drücken Sie **[A/B]**.
Der Split-Kanal wird registriert.

Hinweis:

- ◆ Sie können die TX- und die RX-Frequenz nicht auf verschiedene Bänder legen.
- ◆ Sie können für die TX- und RX-Frequenzen nicht unterschiedliche Frequenzschritte einstellen.

Löschen eines Speicherkanals

Sie können den festgelegten Kanal der registrierten Speicherkanäle löschen.

- 1 Drücken Sie **[MR]**, um in den Speichermodus zu wechseln.
- 2 Drücken Sie **[ENT]**.
Es wird die Speicherkanalliste angezeigt. Sie können auch über die Menü-Nr. 200 auf die Speicherkanalliste zugreifen.
- 3 Wählen Sie den angegebenen Kanal und drücken Sie **[MENU]**.
Das Speicherkanallistenmenü erscheint.
- 4 Wählen Sie **[Clear Memory]** und drücken Sie **[A/B]**.
Sie werden aufgefordert, Ihren Befehl zu bestätigen.

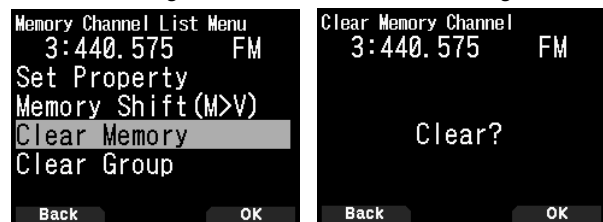

- Drücken Sie **[MODE]**, um zum Speicherkanallistenmenü zurückzukehren.
- 5 Drücken Sie **[A/B]**.
Der angegebene Speicherkanal wird gelöscht.
Um einen weiteren Speicherkanal zu löschen, wiederholen Sie den Vorgang ab Schritt 3.

Methode für den Speicherabruf

In diesem Menü können Sie festlegen, ob alle Speicherkanäle oder nur Speicherkanäle mit gespeicherten Frequenzen im aktuellen Frequenzband abgerufen werden sollen:

- 1 Rufen Sie das Menü Nr. 202 auf.

[All Bands]:

Damit können alle programmierten Speicherkanäle abgerufen werden.

[Current Band]:

Damit können nur die Speicherkanäle abgerufen werden, die Frequenzen innerhalb des aktuellen Frequenzbands gespeichert haben.

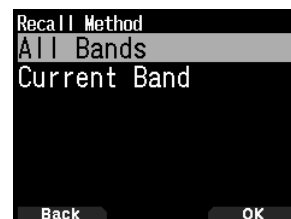

SUCHLAUF

Mit dem Suchlauf („Scan“) können Sie jederzeit bequem Ihre Lieblingsfrequenzen finden. Wenn Sie sich mit den Suchlauffunktionen einmal auskennen, sparen Sie sich viel Zeit und Mühe.

METHODE FÜR DIE WIEDERAUFNAHME EINES SUCHLAUFS

Der Transceiver hält an einer Frequenz oder einem Speicherkanal an, an dem ein Signal erfasst wird. Unter welchen Umständen der Suchlauf fortgesetzt wird, können Sie festlegen. Die möglichen Optionen sind unten aufgeführt.

Zeitgesteuerter Modus

Der Transceiver bleibt für ca. 5 Sekunden auf einer bedienten Frequenz oder einem Speicherkanal und sucht dann weiter, auch wenn das Signal noch vorhanden ist.

Trärgesteuerter Modus

Der Transceiver bleibt auf einer bedienten Frequenz oder einem Speicherkanal, bis das Signal ausfällt. Zwischen Signalausfall und Wiederaufnahme des Suchlaufs wird eine Verzögerungszeit von 2 Sekunden eingehalten.

Suchmodus

Der Transceiver bleibt auf einer bedienten Frequenz oder einem Speicherkanal, auch wenn das Signal ausfällt. Der Suchlauf wird nicht automatisch fortgesetzt.

- 1 Rufen Sie das Menü 130 auf.

Hinweis:

- ◆ Im Digitalmodus (DV/DR) rufen Sie das Menü Nr 131 auf.



- 2 Setzen Sie die Methode für die Wiederaufnahme des Suchlaufs auf [Time] (Zeitgesteuert), [Carrier] (Trärgesteuert) oder [Seek] (nur Suche).

Wiederaufnahmezeit für zeitgesteuerten Suchlauf

Richten Sie die Haltezeit für den zeitgesteuerten Suchlauf ein.

Wenn ein Signal empfangen wird, hält der Suchlauf für die Dauer der eingestellten Haltezeit an der betreffenden Frequenz an. Nach dieser Zeit wird der Suchlauf fortgesetzt (auch wenn das Signal noch empfangen wird).

- 1 Rufen Sie das Menü Nr. 132 auf.



- 2 Setzen die Wiederaufnahmezeit auf [1] ~ [10] sec.

Wiederaufnahmezeit für trärgesteuerten Suchlauf

Richten Sie die Haltezeit für den trärgesteuerten Suchlauf ein.

Wenn ein Signal empfangen wird, hält der Suchlauf an der betreffenden Frequenz an. Wenn das Signal aussetzt, wird der Suchlauf nach der eingestellten Haltezeit fortgesetzt.

- 1 Rufen Sie das Menü Nr. 133 auf.



- 2 Setzen die Wiederaufnahmezeit auf [1] ~ [10] sec.

BANDSUCHLAUF

Der Bandsuchlauf überwacht den gesamten Frequenzbereich, der im Menü Nr. 100 gespeichert ist (Programmierbarer VFO), er benutzt dabei die aktuelle Frequenzschrittweite.

- 1 Wählen Sie das gewünschte Betriebsband und die Frequenz.
- 2 Drücken Sie [VFO] (1s).

Es erscheint der Bandsuchlauf und der Suchlauf startet bei der aktuellen Frequenz.

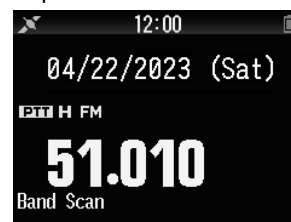

- Während des Suchlaufs blinkt das 1 MHz-Dezimalzeichen.

- 3 Um den Bandsuchlauf zu beenden, drücken Sie [VFO].

SPEICHERSUCHLAUF

Verwenden Sie den Speichersuchlauf, um alle mit Frequenzdaten programmierten Speicherkanäle zu überwachen.

- 1 Drücken Sie [MR] (1s).

Der Suchlauf wird an der aktuellen Frequenz gestartet.



- 2 Um den Speichersuchlauf zu beenden, drücken Sie [MR].

Hinweis:

- ◆ Mindestens 2 Speicherkanäle müssen Daten enthalten und dürfen nicht für den Suchlauf gesperrt sein.

WEITERE FUNKTIONEN

TX-SPERRE

Sie können die Übertragung blockieren, um zu verhindern, dass Unbefugte senden, oder um zu verhindern, dass Sie, z. B. beim Tragen des Transceivers, versehentlich übertragen.

- 1 Rufen Sie das Menü Nr. 110 auf.



- 2 Schalten Sie die TX-Sperre auf [On] oder [Off].

LED-STEUERUNG

Diese Funktion schaltet die BUSY-LED aus, um den Stromverbrauch zu reduzieren. In der Standardeinstellung leuchtet die BUSY-LED immer, wenn UKW-Radiosendungen empfangen werden.

- 1 Rufen Sie das Menü Nr. 181 auf.



- 2 Drücken Sie [ENT].

Mit jedem Tastendruck wird ein Häkchen hinzugefügt oder entfernt.

RX

(Markiert): Die LED leuchtet, wenn in Band A und B empfangen wird (einschließlich UKW-Radioempfang).

(Nicht markiert): Die LED leuchtet nicht, wenn im normalen Betriebsmodus empfangen wird (einschließlich UKW-Radioempfang).

UKW-Radio

(Markiert): Die LED leuchtet, wenn im UKW-Radiomodus ein UKW-Radiosender empfangen wird.

(Nicht markiert): Die LED leuchtet nicht, wenn im UKW-Radiomodus ein UKW-Radiosender empfangen wird.

- 3 Drücken Sie [A/B].

Die Änderung eines Häkchen wird bestätigt.

ZÄHLERTYP

Diese Funktion verändert die Gestalt des S-/RF-Messgeräts.

- 1 Rufen Sie das Menü Nr. 905 auf.

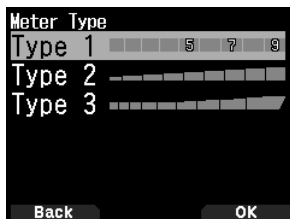

- 2 Legen Sie [Type 1], [Type 2] oder [Type 3] fest.

TASTENTON

Sie können die Signaltonfunktion des Transceivers auf [On] oder [Off] schalten.

- 1 Rufen Sie das Menü Nr. 914 auf.



- 2 Legen Sie [Volume Link], [Level 1] - [Level 7].

[Volume Link]: Verbunden mit der [VOL]-Regler.

Hinweis:

- ◆ Auch wenn die Signaltonfunktion ausgeschaltet ist, gibt der Transceiver 1 Minute vor dem Ausschalten einen Signalton aus, wenn die Automatische Abschaltung aktiviert ist.
- ◆ Der Transceiver gibt einen Signalton aus, wenn die als Sendezeitbeschränkung eingerichtete Zeit erreicht ist.

SIGNALTONLAUTSTÄRKE

Sie können die Lautstärke des Signaltons einstellen.

Der Lautstärkepegel kann über VOL-Link (mit dem [VOL]-Regler verbunden) geändert und auf einen Wert zwischen "Level 1" und "Level 7" eingestellt werden. Ein größerer Wert ergibt eine höhere Lautstärke.

- 1 Rufen Sie das Menü Nr. 915 auf.



- 2 Wählen Sie [VOL Link] oder [Level 1] - [Level 7].

AKKUSCHONER

Die Akkusparfunktion verlängert die Betriebszeit des Transceivers. Sie wird automatisch aktiviert, wenn die Rauschsperrung geschlossen ist und länger als 5 Sekunden keine Taste betätigt wird. Um Batteriestrom zu sparen, schaltet die Funktion den Empfangskreis für eine programmierte Zeit aus und kurzzeitig wieder ein, um ein Signal zu erfassen.

So programmieren Sie die Abschaltzeit des Empfängers für die Batteriesparfunktion:

- 1 Rufen Sie das Menü Nr. 920 auf.

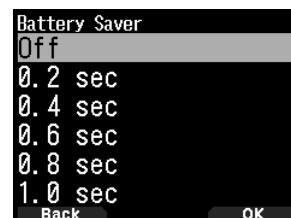

- 2 Stellen Sie die Abschaltzeit für den Empfänger auf [0.2], [0.4], [0.6], [0.8], [1.0], [2.0], [3.0], [4.0], [5.0] Sekunden oder auf [Off].

AUFLADEN

Sie können festlegen, ob der Akkupack aufgeladen werden soll, wenn ein DC-IN-Kabel oder ein USB-Kabel angeschlossen wird, während das Gerät eingeschaltet ist.

- 1 Rufen Sie das Menü Nr. 923 auf.



- 2 Wählen Sie [On] oder [Off].

[Off]:

Lädt nicht auf, wenn das Gerät eingeschaltet ist.

[On]:

Lädt auch dann auf, wenn das Gerät eingeschaltet ist.

Hinweis:

- ◆ Wenn das Gerät ausgeschaltet ist, wird der Akku unabhängig von den Einstellungen aufgeladen.

TRANSCIVER-RESET

Der Transceiver kann auf 3 verschiedenen Arten rückgesetzt werden:

VFO-Reset

Zum Initialisieren des VFO und der zugehörigen Einstellungen.

Teilweiser Reset

Zum Initialisieren aller Einstellungen außer den Speicherkanälen und den DTMF-Speicherkanälen.

Vollständiger Reset

Zum Initialisieren aller Transceiver-Einstellungen, die verändert wurden. (Datum und Uhrzeit werden nicht zurückgesetzt.)

Für das Reset gibt es 2 Möglichkeiten: entweder mit Tasten oder im Menü-Modus.

Tasten

- 1 Schalten Sie den Transceiver aus.
- 2 Drücken Sie **[F] + Einschalten**, bis der Resetbildschirm erscheint.



- 3 Wählen Sie den gewünschten Reset-Typ: [VFO Reset], [Partial Reset] oder [Full Reset].
- 4 Drücken Sie **[A/B]**, um den Reset-Typ einzustellen. Sie werden aufgefordert, Ihren Befehl zu bestätigen.
- 5 Drücken Sie **[A/B]** noch einmal, um den Reset auszuführen.

Menü-Modus

- 1 Rufen Sie das Menü Nr. 999 auf.
- 2 Wählen Sie den gewünschten Reset-Typ: [VFO Reset], [Partial Reset] oder [Full Reset].

Hinweis:

- ◆ Drücken Sie **[PF2] + Einschalten**, um die Sprachführung auf Auto1 nach dem Vollständigen Reset festzulegen.

EINGEBAUTE GPS-FUNKTION EIN/ AUS

1 Rufen Sie Menü Nr. 400 auf.

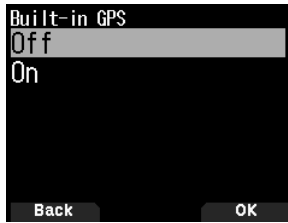

2 Wählen Sie [On] oder [Off].

[On]: Schaltet die eingebaute GPS-Funktion ein.

[Off]: Schaltet die eingebaute GPS-Funktion aus.

- Wenn der eingebaute GPS-Empfänger eingeschaltet ist, erscheint die Anzeige auf dem Display während der Positionierung.
- Zuvor muss im Menü Nr. 950 die Zeitzone eingestellt werden.
- Wenn Ihre Position beim ersten Einschalten des Geräts erstmals bestimmt wird, werden die Uhrzeitdaten automatisch eingerichtet und danach einmal täglich aktualisiert.

Anzeige von Positionsdaten

Wenn der eingebaute GPS-Empfänger eingeschaltet ist, wird durch Drücken von **[F]**, **[MARK]** „Breitengrad/Längengrad, Zeit, Höhe, Richtung, Geschwindigkeit“ angezeigt, drücken Sie anschließend **[▶]** um die Anzeige zwischen „Breitengrad/Längengrad, Zeit, Höhe, Kurs, Geschwindigkeit“ → „Zielpunkt Abstand, Fahrtrichtung“ → „GPS-Satellitendaten“ umzuschalten.

- Drücken Sie **[◀]**, um zur vorigen Seite zurückzukehren.

Breitengrad/Längengrad, Zeit, Höhe, Richtung, Geschwindigkeit

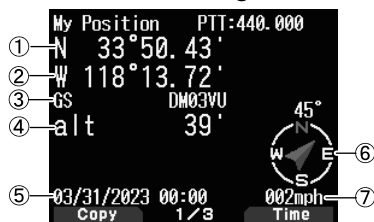

- ① Breitengrad ② Längengrad ③ Planquadrat ④ Höhe
⑤ Zeit ⑥ Richtung ⑦ Geschwindigkeit

Zielpunktentfernung, Zielrichtung



- ① Zielrichtung ② Zielpunktentfernung

- Wenn Sie während der Anzeige der Zielpunktentfernung/Zielrichtung **[F]** drücken, schalten Sie von nordweisender Anzeige (Norden ist oben) auf wegweisende Anzeige (die aktuelle Wegrichtung ist oben) und umgekehrt. In der wegweisenden Anzeige deuten ein „+“ oder „-“ die Wegrichtung an.

GPS-Satellitendaten

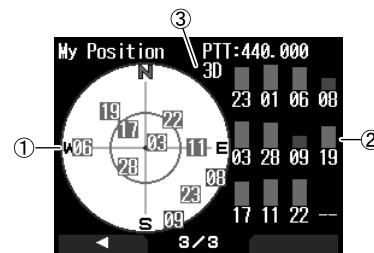

- ① Himmelsansicht ② Satellitensignalstärkebalken
③ 2D: Positionierung nach Breitengrad/Längengrad
3D: Positionierung nach Breitengrad/Längengrad und Höhe
- Die Himmelsansicht zeigt die Satelliten, die Sie aktuell empfangen. Die Satellitensignalstärkebalken zeigen die Signalstärke jedes der empfangenen Satelliten an. Ein gefüllter Balken gibt an, dass der GPS-Satellit verfügbar ist.
 - Wenn nur der Rahmen des Signalstärkebalkens angezeigt wird, ist noch kein Kontakt mit dem Satellit hergestellt.

Hinweis:

- ◆ Wenn GPS nicht empfangen werden kann, schalten Sie das Gerät in einer freien Umgebung (unter freiem Himmel) ein.

EINRICHTEN DES EINGEBAUTEN GPS

Sie können wählen, ob die Transceiver-Funktion zusammen mit der eingebauten GPS-Empfänger-Funktion verwendet wird oder nur die eingebaute GPS-Empfänger-Funktion.

Betriebsart des eingebauten GPS

1 Rufen Sie das Menü Nr. 403 auf.

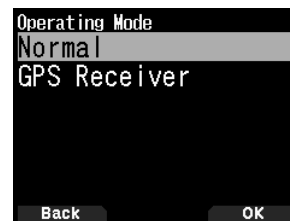

2 Wählen Sie [Normal] oder [GPS Receiver].

Die Informationen für den Neustart erscheinen.

3 Drücken Sie **[A/B]**, um einen Neustart des Transceivers mit dem ausgewählten Modus durchzuführen.

[Normal]: Das Display zeigt weiter Ihre Frequenz an. Sie können sie als normalen Transceiver verwenden.

[GPS Receiver]: Das Display zeigt nur die GPS-Daten an. Die Sende- und Empfangsfunktion des Transceivers sind ausgeschaltet und es ist nur GPS-Betrieb möglich.

GPS-Empfängermodusanzeige

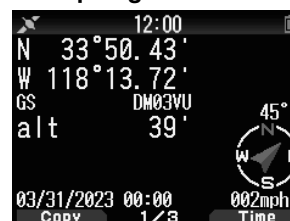

Tastenbedienung im GPS-Empfängermodus

In der Betriebsart „GPS Receiver“ sind nur die folgenden Tastenfunktionen verfügbar.

Tastenbedienung in [Breitengrad/Längengrad, Zeit, Höhe, Richtung, Geschwindigkeit]

Tastename	Vorgang
[◀]	Schaltet zum FM-Radiofrequenz-Bildschirm, wenn der UKW-Radiomodus eingeschaltet ist.
[▶]	Wechselt zum Bildschirm [Zielpunktentfernung und Richtung].
[MODE]	Schaltet zum Auswahlbildschirm zum Kopieren von [Breitengrad und Längengrad].
[MENU]	Schaltet zum Menübildschirm um.
[A/B]	Schaltet zum Bestätigungsbildschirm für das Kopieren der [Zeit].
[F]	Schaltet zwischen der nordweisenden und der richtungweisenden Anzeige um.
[MARK]	Drücken Sie [MARK]: Schaltet zur Liste der markierten Wegpunkte. Drücken Sie [MARK] (1s): Wechselt in den Registrierungsmodus für Markierungspositionen.

Tastenbedienung in [Zielpunktentfernung, Zielrichtung]

Tastename	Vorgang
[◀]	Schaltet zum Bildschirm [Zeit, Höhe, Richtung und Geschwindigkeit].
[▶]	Schaltet zum Bildschirm [GPS-Satellitendaten umzuschalten].
[MODE]	Schaltet zum Bildschirm [Zeit, Höhe, Richtung und Geschwindigkeit].
[MENU]	Schaltet zum Menübildschirm um.
[A/B]	Schaltet zum Bildschirm [GPS-Satellitendaten umzuschalten].
[F]	Schaltet zwischen der nordweisenden und der richtungweisenden Anzeige um.
[MARK]	Drücken Sie [MARK] (1s): Wechselt in den Registrierungsmodus für Markierungspositionen.

Tastenbedienung in [GPS-Satellitendaten umzuschalten]

Tastename	Vorgang
[◀]	Schaltet zum Bildschirm [Zielpunktentfernung und Zielrichtung].
[▶]	Schaltet zum FM-Radiofrequenz-Bildschirm, wenn der UKW-Radiomodus eingeschaltet ist.
[MODE]	Schaltet zum Bildschirm [Zielpunktentfernung und Zielrichtung].
[MENU]	Schaltet zum Menübildschirm um.
[A/B]	Schaltet zum FM-Radiofrequenz-Bildschirm, wenn der UKW-Radiomodus eingeschaltet ist.
[MARK]	Wechselt in den Registrierungsmodus für Markierungspositionen.

Batteriesparfunktion (GPS Save)

Diese Funktion schaltet den GPS-Empfänger nach der programmierten Zeit aus, wenn innerhalb der maximalen Erfassungszeit (ca. 5 Minuten) keine Positionsdaten bestimmt wurden. Um Batteriestrom zu sparen, wird der GPS-Empfänger dann, wenn zahlreiche Satelliten empfangen werden, das GPS stabilisiert und die Positionsdaten bestimmbar sind, immer wieder ein- und ausgeschaltet.

- 1 Rufen Sie das Menü Nr. 404 auf.

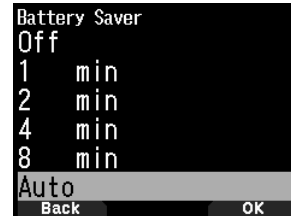

- 2 Stellen Sie die GPS-Abschaltzeit auf [Off], [1], [2], [4], [8] oder [Auto].

[OFF]: Die eingebaute GPS-Empfängerfunktion ist immer eingeschaltet.

[1min] bis [8min]: Wenn die GPS-Ausschaltzeit auf 1, 2, 4 oder 8 Minuten eingestellt ist, startet sie mit der gewählten Dauer, wenn während der maximalen Empfangszeit (ca. 5 Minuten) keine Positionsdaten bestimmt werden.

[Auto]: Bei der automatischen Einstellung beginnt die GPS-Abschaltzeit beim ersten Mal nach 1 Minute, dann nach 2 Minuten, 4 Minuten und 8 Minuten. Danach bleibt die GPS-Ausschaltzeit bei 8 Minuten. Wenn das GPS Ihren Standort beim nächsten Mal nicht exakt orten kann, startet die GPS-Ausschaltzeit jedoch wieder bei 1 Minute.

Hinweis:

- ◆ In Sinne einer höheren Positionsgenauigkeit kann die Batteriesparfunktion (GPS Save) auf „Aus“ gesetzt werden.
- ◆ Wenn GPS nicht empfangen werden kann, schalten Sie das Gerät in einer freien Umgebung (unter freiem Himmel) ein.

PC-Ausgabe von GPS-Daten

Schalten Sie diese Funktion ein, um die Daten des eingebauten GPS-Empfängers (NMEA) mit dem USB-Anschluss oder Bluetooth zu versenden.

- 1 Rufen Sie das Menü Nr. 405 auf.



- 2 Setzen Sie die PC-Ausgabe auf [Off] oder [On].

[Off]: Die Daten des eingebauten GPS-Empfängers (NMEA) werden nicht über den USB-Anschluss oder Bluetooth ausgegeben.

[On]: Die Daten des eingebauten GPS-Empfängers (NMEA) werden über den USB-Anschluss oder Bluetooth ausgegeben.

Hinweis:

- ◆ Bei der Ausgabe der Daten des integrierten GPS-Empfängers (NMEA) beträgt die Kommunikationsgeschwindigkeit (Baudrate) maximal 12 MBit/s für USB und maximal 128 KBit/s für Bluetooth.
- ◆ Sie können USB oder Bluetooth im Menü Nr. 981 wählen.

MARKIERUNGSFUNKTION

Sie können bis zu 100 Punkte mit Breitengrad, Längengrad, Höhe, Zeit, Name und Symbol in der Positionsspeicherliste registrieren.

1 Drücken Sie [MARK] (1s).

Der Positionsspeicherbildschirm wird angezeigt.



2 Wählen Sie eine Positionsspeichernummer.

3 Drücken Sie [ENT].

Die Ortsinformationen werden registriert.

Beim Überschreiben

Wenn Sie die Speichernummer einer bereits registrierten Position wählen, wird der Bildschirm zur Bestätigung des Überschreibens angezeigt.



4 Drücken Sie [A/B].

Die Ortsinformationen werden überschrieben.

POSITIONSSPEICHERLISTE

Sie können die folgenden Standortinformationen für bis zu 100 Punkte in der Positionsspeicherliste registrieren.

Sie können alle Daten mit Ausnahme der Registrierungszeit von Hand bearbeiten.

- Positionsname
- Symbol (APRS)
- Registrierungszeit
- Längengrad
- Breitengrad
- Höhe

Überprüfen des registrierten Positionsspeichers

1 Drücken Sie [MARK].

Die Positionsspeicherliste erscheint.

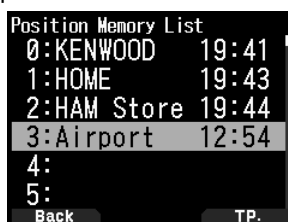

2 Wählen Sie eine Liste aus.

3 Drücken Sie [ENT].

Der Bildschirm mit den Einzelheiten der Positionsspeicherliste erscheint. Die Einzelheiten des Positionsspeichers können überprüft werden.



- Wenn Sie [F] drücken, schalten Sie von nordweisender Anzeige (Norden ist oben) auf wegweisende Anzeige (die aktuelle Wegrichtung ist oben) und umgekehrt.

4 Drücken Sie [MODE].

Die Positionsspeicherliste erscheint wieder.

Bearbeiten des Positionsspeichers

1 Drücken Sie [MARK].

Die Positionsspeicherliste erscheint.

2 Wählen Sie eine Liste aus.

3 Drücken Sie [MENU].

Der Bildschirm mit dem Positionsspeicherlistenmenü erscheint.

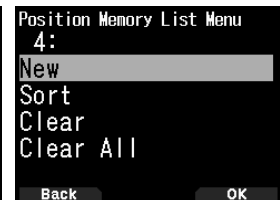
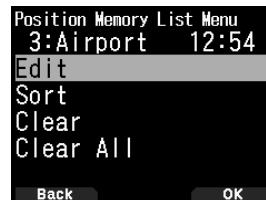

4 Wählen Sie [Edit] oder [New] und drücken Sie [A/B].

Der Modus ändert sich zum Bearbeitungsmodus für den Positionsspeicher. Die Punkte im Menü Bearbeiten sind folgende.

- Name (Positionsname)
- Position (Breitengrad und Längengrad)
- Symbol
- Höhe

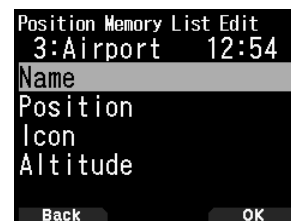

Bearbeiten des Namens (Positionsnamens)

1 Wählen Sie [Name] und drücken Sie [A/B].

Der Bildschirm für die Zeicheneingabe wird eingeblendet.

2 Wählen Sie die Zeichen aus.

Genauere Angaben zum Eingabeverfahren von Zeichen finden Sie auf Seite 15.



Bearbeiten der Position (Breitengrad und Längengrad)

- 1 Wählen Sie [Position] und drücken Sie [A/B].
Der Modus zur Bearbeitung von Breitengrad und Längengrad wird aufgerufen.

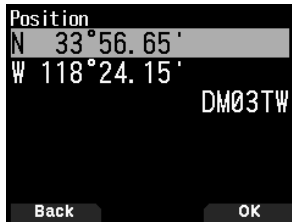

- 2 Wählen Sie [N]/[S] oder [E]/[W] und drücken Sie [ENT].
[N]/[S]: Bearbeitet den Breitengrad.
[E]/[W]: Bearbeitet den Längengrad.

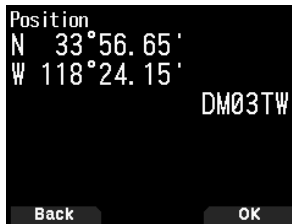

Tastename	Vorgang
[▲]/[▼] oder [ENC]	Ändert das Element.
[◀]/[▶]	Bewegt den Cursor.
[ENT]	Bestätigt die Bearbeitung.
[MODE]	Bricht die Bearbeitung ab und kehrt zum vorigen Bildschirm zurück.

Bearbeiten des Symbols

- 1 Wählen Sie [Icon] und drücken Sie [A/B].
Der Modus zur Festlegung des Symbols wird aufgerufen.



Tastename	Vorgang
[▲]/[▼]	Schaltet das Stationssymbol um.
[ENT]	Der Cursor wird zu [Symbol] verschoben.
[A/B]	Bestätigt das Stationssymbol.

- 2 Wählen Sie [Symbol] oder [Table] und drücken Sie [ENT].
[Symbol]: Bearbeitet das Symbol.
[Table]: Bearbeitet den Tabellencode.

Tastename	Vorgang
[▲]/[▼]	Wechselt zu [Symbol] oder [Table].
[ENT] oder [A/B]	Änderungen am ausgewählten Einstellungsmodus.
[MODE]	Kehrt zur Auswahl des Stationssymbols zurück.

Bearbeiten der Höhe

- 1 Wählen Sie [Altitude] und drücken Sie [A/B].
Der Modus zur Einstellung der Höhe wird aufgerufen.

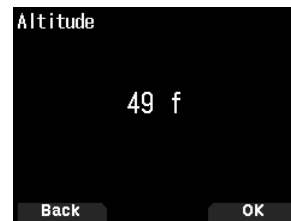

Tastename	Vorgang
[▲]/[▼] oder [ENC]	Ändert das Element.
[ENT]	Bestätigt die Bearbeitung.
[MODE]	Bricht die Bearbeitung ab und kehrt zum vorigen Bildschirm zurück.

Sortieren der Positionsspeicherliste

- 1 Drücken Sie [MARK].
Die Positionsspeicherliste erscheint.
- 2 Wählen Sie eine Liste aus.
- 3 Drücken Sie [MENU].
Der Bildschirm mit dem Positionsspeicherlistenmenü erscheint.

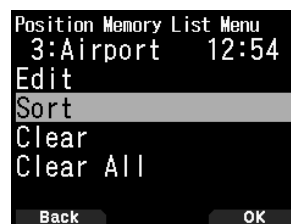

- 4 Wählen Sie [Sort] und drücken Sie [A/B].

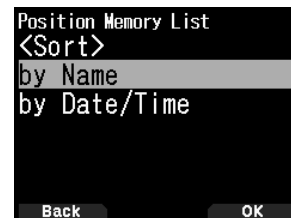

- 5 Wählen Sie [by Name] oder [by Date/Time] und drücken Sie [A/B].

[by Name]: Sortierung in der Reihenfolge der Namen.

[by Date/Time]: Sortierung in der Reihenfolge von Datum und Uhrzeit.

Löschen des Positionsspeichers

- 1 Drücken Sie **[MARK]**.
Die Positionsspeicherliste erscheint.
- 2 Wählen Sie eine Liste aus.
- 3 Drücken Sie **[MENU]**.
Der Bildschirm für das Positionsspeicherlistenmenü erscheint.



- 4 Wählen Sie **[Clear]** oder **[Clear All]**.
[Clear]: Löscht den ausgewählten Positionsspeicher.
[Clear All]: Löscht alle Positionsspeicher.
- 5 Drücken Sie **[A/B]**.
Der Bildschirm zum Bestätigen der Löschung erscheint.



- 6 Drücken Sie **[A/B]**, um den Positionsspeicher zu löschen.

ZIELPUNKT

So registrieren Sie die Positionsangaben eines Zielpunkts:

- 1 Drücken Sie **[MARK]**.
Die Positionsspeicherliste erscheint.



- 2 Wählen Sie eine Positionsspeichernummer.
- 3 Drücken Sie **[A/B]**.
Die Zielpunktmarkierung **< TP >** erscheint rechts neben der Uhrzeit. Die Zielpunktmarkierung verschwindet beim Drücken von **[A/B]** wieder.



Zielpunktentfernung und Zielrichtung

- 1 Drücken Sie **[F]**, **[MARK]**
- 2 Drücken Sie **[▶]**.
Der Bildschirm **[Zielpunktentfernung und Zielrichtung]** erscheint. Wenn Sie während der Anzeige der von Zielpunktentfernung und Zielrichtung **[F]** drücken, schalten Sie von nordweisender Anzeige (Norden ist oben) auf wegweisende Anzeige (die aktuelle Wegrichtung ist oben) und umgekehrt.



APRS-DATENKOMMUNIKATION

- Diese Funktion verwendet das APRS-Format für die Übertragung von Daten (Ihre Stationsposition, Nachrichten usw.).
- Wenn Daten von einer anderen Station direkt, über Digipeater und/oder IGate-Stationen empfangen werden, wird die Richtung der empfangenen Station (aus der Sicht Ihrer Station), ihre Entfernung und ihre Planquadratkennung angezeigt. Von den anderen Stationen gesendete Kommentare werden ebenfalls angezeigt.
- APRS (Automatic Packet Reporting System) ist ein weltweit eingesetztes System, das von Bob Bruninga, WB4APR, eingeführt wurde.
Offizielle APRS-Webseite: <http://www.aprs.org>

APRS-Netzwerk

Digipeater

- Ein Digipeater (Digital-Repeater) leitet digitale Paketdaten weiter. Wenn ein Digipeater ein Paket empfängt, speichert er es lokal. Wenn der Empfang beendet ist, werden die Paketdaten auf der gleichen Frequenz weitergesendet. Durch die Verwendung von Digipeatern ist es möglich, APRS-Pakete über große Entfernungen auszutauschen.

IGate

- IGate (Internet-Gateway) ist eine sehr nützliche und wichtige Funktion für APRS sowie Digipeater. IGate-Stationen bilden eine Brücke für die APRS-Pakete zwischen RF und dem Internet. Durch IGate-Stationen können Sie die Kommunikation mit weiter entfernten Stationen genießen, die nur mit Digipeatern nicht abgedeckt werden.

Digipeater-Stationen und IGate-Stationen werden von Freiwilligen in jeder Region betrieben.

GRUNDEINSTELLUNGEN

Dieser Teil deckt nur die erforderlichen Mindesteinstellungen für den Basisbetrieb als tragbare APRS-Handstation ab. Weitergehende Einstellungen finden Sie im Benutzerhandbuch (ausführliche Bedienungsanleitung) auf der Website.

Mein Rufzeichen

Programmieren Sie Ihr Rufzeichen aus maximal 9 alphanumerischen Zeichen einschließlich SSID (Secondary Station Identifiers) wie -7, -9 oder -14. Wenn Sie kein Rufzeichen programmieren, können Sie keine APRS-Pakete übertragen.

- 1 Rufen Sie das Menü Nr. 500 auf.
Die Anzeige zur Eingabe eines Rufzeichens erscheint.
Sie können 0 bis 9, A bis Z und – eingeben.

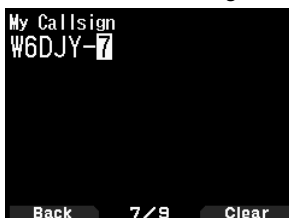

- 2 Drücken Sie [ENT], um das Rufzeichen einzurichten.

Hinweis:

- ◆ Informationen über SSID-Zeichen finden Sie in der Leitlinie auf der Website (<http://aprs.org/aprs11/SSIDs.txt>) von Bob Bruninga, WB4APR.
- ◆ Wenn alle Einstellungen leer sind, wird automatisch „NOCALL“ eingestellt. In diesem Fall kann kein Positionspaket oder Nachrichtenpaket gesendet werden.

Auswahl des Stationssymbols

- 1 Rufen Sie das Menü Nr. 501 auf.



- 2 Wählen Sie ein Symbol, das auf den Monitoren anderer Stationen als Ihre ID angezeigt werden soll. Sie können ein Symbol je nach Ihrem aktuellen Standort wählen. Beachten Sie, dass das Symbol den Betriebsstatus der Station sowie die SSID ausdrückt.

Beispiele für Symbole

SYMBOL	Bedeutung
	Person
	Fahrrad
	Motorrad
	Auto
	Bus
	Lokomotive
	Zu Hause



Fahrradsymbol ausgewählt

- 3 Drücken Sie [A/B], um Ihr Stationssymbol einzurichten.
Drücken Sie [MENU], um zum vorherigen Bildschirm zurückzukehren.

Hinweis:

- ◆ Richten Sie ein Symbol ein, das Ihren Betriebsstatus wiedergibt. (Ein Flugzeug-Symbol oder ein Ballon-Symbol für eine ortsfeste Station z. B. ist für eine das Peilsignal empfangende Station verwirrend.)

Einstellen der Datenbandfrequenz

Stellen Sie die Datenbandfrequenz auf die Frequenz des APRS-Netzwerks ein. Die Standardeinstellung des Datenbandes ist Band A.

Sie können mit dem Menü Nr. 506 das Datenband auf Band B ändern.

Hinweis:

- ◆ Die APRS-Netzwerkfrequenz ist folgendermaßen davon abhängig, in welcher Region der Welt Sie das Gerät betreiben:
Nordamerika: 144,390 MHz, Europa: 144,800 MHz
Australien: 145,175 MHz, Neuseeland: 144,575 MHz
Argentinien: 144,930 MHz, Brasilien: 145,570 MHz
Japan: 144,640 MHz (9600 bps)/ 144,660 MHz (1200 bps)

Einschalten der APRS-Datenkommunikation

Drücken Sie **[F]**, **[LIST]**, um den APRS-Modus aufzurufen. Jedes Mal, wenn ein neues APRS-Paket empfangen wird, wird die Frequenzanzeige unterbrochen, um die untenstehende Information anzuzeigen.



Um zum Frequenzbildschirm zurückzukehren, drücken Sie eine beliebige Taste außer **[▶]** oder **[A/B]** oder warten Sie einfach ungefähr 10 Sekunden.

Übertragung des APRS-Peilsignals

Drücken Sie **[BCN]**, um Ihr APRS-Peilsignal (Positionspaket) zu übertragen. Das Symbol **<BCON>** wird angezeigt und das APRS-Peilsignal automatisch übertragen.

- Wenn Sie ein APRS-Peilsignal erhalten, das Sie gesendet haben, wird der Frequenzbildschirm abgebrochen und „My Position“ wird im Display angezeigt. Dies könnte passieren, wenn ein oder mehrere Digipeater benutzt werden.

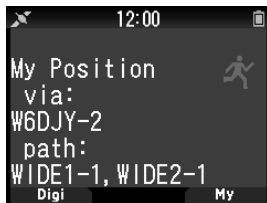

ZUGRIFF AUF EMPFANGENE APRS-DATEN

Dieser Transceiver ist in der Lage, von bis zu 100 Stationen empfangene APRS-Daten zu empfangen und im Speicher abzulegen. Sie können leicht die Information der gewünschten Station aufrufen.

Stationsliste

- 1 Drücken Sie **[LIST]**, um die Stationsliste anzuzeigen.

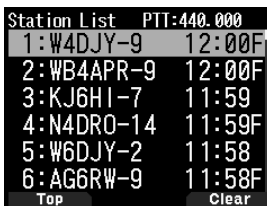

- 2 Drücken Sie **[LIST] (1s)**, um den Listentyp zwischen **[Rufzeichen + Modellname]** und **[Rufzeichen + Zeit + QSX]** umzustellen.

Die wichtigsten Funktionen der Stationsliste sind folgende.

Tastename	Vorgang
[ENC]	Auswahl der Daten einer Station.
[▲]	Verschiebung des Cursors auf die niedrige Listennummer (neue empfangende Station).
[▼]	Verschiebung des Cursors auf die hohe Listennummer (alte empfangende Station).
[ENT]	Anzeige der Einzelheiten der gewählten Station.
[MODE]	Verschiebung des Cursors auf die höchste Listennummer.
[MENU]	Aufruf des Stationslistenmenüs.
[A/B]	Löschen der gewählten Stationsdaten.
[◀]	Rückkehr zur Frequenzanzeige.

Tastename	Vorgang
[PTT]	Umschalten zur Frequenzanzeige und senden.
[LIST]	Rückkehr zur Frequenzanzeige.
	Drücken Sie [LIST] (1s) : Listenart ändern.

- 3 Drücken Sie **[ENT]**, um die gewünschte Station auszuwählen. Die Einzelheiten der Stationsdaten werden angezeigt.



Die wichtigsten Funktionen für die Stationsdaten sind folgende.

Tastename	Vorgang
[ENC]	Auswahl der Daten einer Station.
[MODE]	Verschiebung des Cursors auf die höchste Listennummer.
[◀]	Rückkehr zur Stationsliste.
[▶]	Anzeige der nächsten Seite.
[A/B]	Löschen der gewählten Station. Wenn „Clear?“ erscheint, drücken Sie [ENT] zum Löschen.
	Drücken Sie [A/B] (1s) : Alle Stationen löschen. Wenn „Clear All?“ erscheint, drücken Sie [ENT] . Und wenn „Sure?“ erscheint, drücken Sie [ENT] erneut, um alle zu löschen.
[MENU]	Aufruf des Stationslistenmenüs.
[PTT]	Umschalten zur Frequenzanzeige und senden.
[LIST]	Rückkehr zur Frequenzanzeige.

Hinweis:

- ◆ Wenn die Daten der 101. Station empfangen werden, werden die ältesten Daten im Speicher durch diese Daten ersetzt.
- ◆ Jedes Mal, wenn ein APRS-Paket von derselben Station empfangen wird, werden die alten Daten dieser Station (im Speicher) durch die neuen Daten ersetzt.

Anzeigebeispiele (Mobilstation)

Seite 1:



- ① Rufzeichen ② Situation ③ Positionskommentar
- ④ Statustext ⑤ Zeit ⑥ Stationssymbol
- ⑦ Richtung der Station ⑧ Entfernung von der Station

Seite 2:

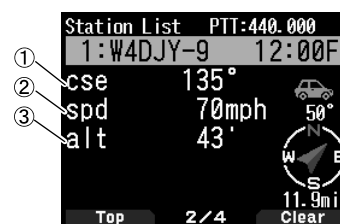

- ① Bewegungsrichtung ② Bewegungsgeschwindigkeit
- ③ Höhe

Seite 3:

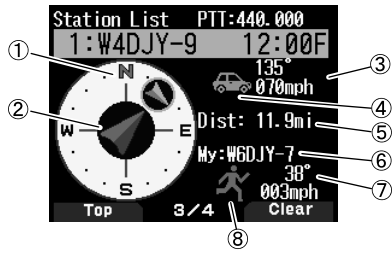

- ① Bewegungsrichtung der anderen Station
- ② Bewegungsrichtung
- ③ Geschwindigkeit und Bewegungsrichtung der anderen Station
- ④ Stationssymbol der anderen Station
- ⑤ Entfernung von der anderen Station
- ⑥ Mein Rufzeichen
- ⑦ Geschwindigkeit und Bewegungsrichtung meiner Station
- ⑧ Mein Stationssymbol

Seite 4:

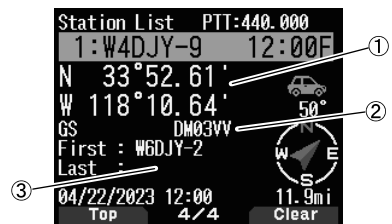

- ① Breitengrad, Längengrad
- ② Planquadrat
- ③ Paketpfad (Digipeatete Strecke)

APRS-NACHRICHTENFUNKTIONEN

Empfangen einer Nachricht

Jedes Mal, wenn eine geeignete Nachricht empfangen wird, wird die Frequenzanzeige unterbrochen, um die untenstehende Information zu zeigen.

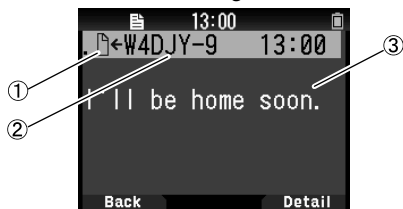

- ① Bedeutungsanzeige
- ② Rufzeichen (Sender)
- ③ Nachricht

Tastename	Vorgang
[◀]/[MODE]	Rückkehr zum Frequenzbildschirm.
[▶]	Zum Einzelheiten-Bildschirm gehen.
[A/B]	Zum Nachrichtenbildschirm gehen.

Bedeutung	
📄	An Sie adressierte Nachricht
B	Rundnachricht
!	Bericht eines landesweiten Wetterdienstes
✳	Nachricht, die mit einer Empfangsbestätigung quittiert wurde
G	Gruppennachricht

- Wenn eine Nachricht von derselben Station doppelt empfangen wird, erscheint die Anzeige für die Unterbrechung des Empfangs nicht, und ein Fehlersignal ertönt. Wenn zu diesem Zeitpunkt auf dem Display die Frequenz angezeigt wird, erscheint auf dem Display „dM“ (duplicate Message – doppelte Nachricht) und das Rufzeichen der rufenden Station.

Eingeben einer Nachricht

- 1 Drücken Sie [MSG].
Es wird eine Nachrichtenliste angezeigt.



Tastename	Vorgang
[ENC]	Auswahl einer Listennummer.
[◀]	Rückkehr zum Frequenzbildschirm.
[▶]	Zum Einzelheiten-Bildschirm gehen.
[A/B]	Löschen der Nachricht am Cursor.

- 2 Wählen Sie eine Listennummer mit dem [ENC]-Regler und drücken Sie [▶].
Es wird das Nachrichtenlisten-Menü angezeigt.

Erste Seite: Letzte Seite:



- ① Status
 - ② Bedeutungsanzeige
 - ③ Nachricht empfangen/ Nachricht senden
 - ④ Rufzeichen
 - ⑤ Nachricht
 - ⑥ Empfangsdatum
 - ⑦ Empfangszeit
 - ⑧ Zeilennummer
 - ⑨ Nachrichtengruppe
- Das Display zeigt bis 67 Zeichen der Nachricht an.
 - Die folgenden Anzeigen werden je nach Art der empfangenen Nachricht angezeigt.

① Status	
n	„n“ gibt an, wie oft die Nachricht noch übertragen wird
✳	Nachricht, die mit einer Empfangsbestätigung quittiert wurde
.	Eine Nachricht, die 5-mal übertragen wurde (Für eine Nachricht ohne Empfangsbestätigung.)
② Bedeutung	
📄	An Sie adressierte Nachricht
B	Rundnachricht
!	Bericht eines landesweiten Wetterdienstes
③ RX oder TX	
←	Empfangene Nachricht
→	Eine Meldung zur Übertragung

Senden einer Nachricht

- 1 Drücken Sie [MSG].
Es wird eine Nachrichtenliste angezeigt.

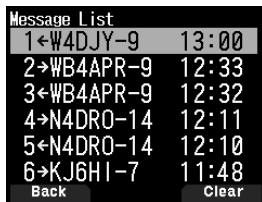

- 2 Drücken Sie [MENU].
Es wird das Nachrichtenlisten-Menü angezeigt.



- 3 Wählen Sie [Reply], [Edit] oder [New].
 - Wenn Sie [Edit] wählen, wird die ursprüngliche Nachricht angezeigt und kann bearbeitet werden.
 - Geben Sie das Rufzeichen ein, wenn Sie [New] auswählen.



- 4 Geben Sie die Nachricht ein



Tastename	Vorgang
[ENC]/[▲]/[▼]	Ein Zeichen auswählen.
[◀]	Den Cursor rückwärts verschieben.
[▶]	Den Cursor vorwärts verschieben.
[A/B]	Löschen der Nachricht am Cursor.

Hinweis:

- ♦ Wenn Sie bereits registrierte Nutzer-Phrasen verwenden, folgen Sie dem im Folgenden beschriebenen Schritt 5.

- 5 Geben Sie die Nutzer-Phrase ein.
Drücken Sie [F], um in den Modus zum Zusammenstellen von Nachrichten zu wechseln.
Sie können die Nutzer-Phrase mit dem Menü Nr. 560 aus den bereits registrierten Nutzer-Phrasen auswählen.

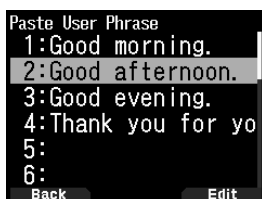

- 6 Wählen Sie [Send] und drücken Sie [A/B], um die Nachricht zu senden.
Sie können außer [Send], [Reply], [Edit] und [New] die folgenden Elemente im Nachrichtenlistenmenü auswählen.

- [Re-TX]: Nachricht erneut senden.
- [Position]: Positionsinformationen in einer Positionsliste suchen.
- [POS Request]: Anzeige der Positionsdaten der sendenden Station (wenn die Stationsdaten verfügbar sind).
- [Unread]: Die gelesene Nachricht als ungelesen markieren.

Speichern von Nutzer-Phrasen

Diese Funktion (Zwischenablage-Bild) erlaubt es Ihnen, Phrasen im APRS-Nachrichten-Kompilierungsmodus einzufügen. Sie können bis zu 20 Phrasen mit jeweils bis zu 32 Zeichen erstellen.

- 1 Rufen Sie das Menü Nr. 560 auf.
Sie können von Nutzer-Phrase 1 bis Nutzer-Phrase 20 wählen.



- 2 Drücken Sie [ENT].
- 3 Nutzer-Phrase speichern.
- 4 Drücken Sie [ENT].

Hinweis:

- ♦ Die Nutzerphrasen-Funktion kann nur im Nachrichten-Kompilierungsmodus verwendet werden.
- ♦ Vor dem Kopieren einer Nachricht kann die Anzahl der Buchstaben nicht garantiert werden. Nur die Anzahl der verfügbaren Buchstaben wird kopiert, und der Rest wird abgekürzt.

EINSTELLEN DES BENACHRICHTIGUNGSTONS

RX-Signaltontyp

Dieser Transceiver gibt jedes Mal einen Signalton aus, wenn ein APRS-Paket eines beliebigen Typs empfangen wird.

- 1 Rufen Sie das Menü Nr. 570 auf.



- 2 Wählen Sie [Off], [Message Only], [Mine], [All New], oder [All].

- [Off]: Der APRS-Signalton ertönt nicht.
- [Message Only]: Der Signalton ertönt nur, wenn eine Nachricht an Ihrer Stationsadresse empfangen wird.
- [Mine]: Der Signalton ertönt nur, wenn eine Nachricht an Ihrer Stationsadresse empfangen wird und Ihre gesendeten Daten von einem Digipeater empfangen wurden.
- [All New]: Der Signalton ertönt nur, wenn eine Nachricht an Ihrer Stationsadresse empfangen wird und neue Paket-Daten empfangen wurden.
- [All]: Der Signalton ertönt, wenn eine Nachricht an Ihrer Stationsadresse empfangen wird und wenn Duplikatdaten oder ungültige Daten empfangen wurden.

TX Signalton

Wenn Ihr Peilsignal auf andere Weise als manuell gesendet wird, können Sie festlegen, ob dabei ein Signalton erzeugt werden soll.

- 1 Rufen Sie das Menü Nr. 571 auf.



- 2 Wählen Sie [Off] oder [On].

[Off]: Es ertönt kein Signalton.

[On]: Ein Ton wird ausgegeben, wenn ein Peilsignal mit **[PTT]** oder automatisch versendet wurde. Wenn eine automatische Antwortnachricht versendet wird, ertönt ein Signalton.

Spezialruf

Diese Funktion gibt einen speziellen Anruftton aus, wenn eine APRS-Nachricht von einer bestimmten Station empfangen wird.

- 1 Rufen Sie das Menü Nr. 572 auf.

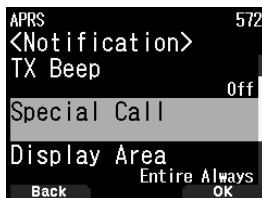

- 2 Stellen Sie das Rufzeichen (einschließlich SSID) der Station ein, von der Sie eine spezielle Ruf-Benachrichtigung empfangen möchten.

D-STAR EINFÜHRUNG

- Im ursprünglichen D-STAR-Plan (Digital Smart Technologies for Amateur Radio – Intelligente Digitaltechnologien für Amateurfunk) sah die JARL ein System von in Zonen zusammengefassten Repeatern vor.
- Der D-STAR-Repeater ermöglicht es Ihnen, in einem anderen Bereich über das Internet eine D-STAR-Station zu rufen.
- Der Transceiver kann im digitalen Sprachmodus betrieben werden, einschließlich Datenbetrieb bei niedriger Geschwindigkeit, sowohl zum Senden als auch zum Empfangen.

Hinweis:

- ♦ Vor dem Start von D-STAR sind folgende Schritte erforderlich.
SCHRITT 1: Geben Sie Ihr Rufzeichen in den Transceiver ein.
SCHRITT 2: Registrieren Sie Ihr Rufzeichen bei einem Gateway-Repeater.

DV-MODUS/ DR-MODUS (D-STAR-REPEATER)

DV (Digital Voice) ist ein Modus, den Sie für den direkten Aufruf nutzen können, ohne einen Repeater zu verwenden.

Der DR-Modus (D-STAR Repeater) ist ein Modus, den Sie für den D-STAR-Repeater-Betrieb nutzen können. In diesem Modus können Sie den in „FROM“ (Zugangs-Repeater) vorprogrammierten Repeater oder die Frequenz und das in „TO“ (Ziel) vorprogrammierte UR-Rufzeichen wählen, wie unten dargestellt.

TO: Ziel
(CQ/Repeater
eines anderen
Bereichs/
Bestimmte Station)

FROM: Zugangs-
Repeater

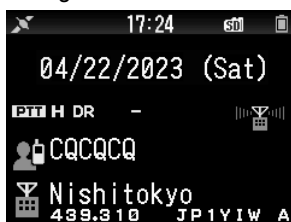

DR-Modus (Hauptband)

Kommunikation im DR-Modus

Im DR-Modus hat der Transceiver 3 Kommunikationswege.

Lokaler Anruf

- Anruf über Ihren lokalen (Zugangs-) Repeater.

Gateway-Anruf

- Anruf über Ihren lokalen (Zugangs-) Repeater, das Repeater-Gateway und das Internet an Ihren Ziel-Repeater oder den letzten verwendeten Repeater einer einzelnen Station mit Rufzeichen-Routing.

Anruf durch Rufzeichenkennzeichnung

- Anruf durch Kennzeichnung des Rufzeichens einer bestimmten Station. Dieser Anruf wird automatisch durch den letzten aufgerufenen Repeater weitergeleitet.

Grundfunktionen im DR-Modus

- **Drücken Sie [▲] (1s), um „TO“ (das Ziel) festzulegen.**
Sie können „TO“ bei einem lokalen Anruf, Gateway-Anruf und Anruf durch Rufzeichenkennzeichnung festlegen usw.
- **Drücken Sie [ENT] (1s), um „TO“ (das Ziel) über den Anrufverlauf festzulegen.**
Sie können in einem Gateway-Anruf zurückrufen usw.
- **Drücken Sie [▼] (1s), um „FROM“ (Zugangs-Repeater) festzulegen.**
Sie können „FROM“ (Zugangs-Repeater) in einem lokalen Anruf und Gateway-Anruf auswählen.
- **Drücken Sie [▶] (1s), um die Empfangsverlaufsliste anzuzeigen.**

Hinweis:

- ♦ Die Grundfunktionen im DR-Modus werden im DV-Modus nicht unterstützt.
- ♦ Der Transceiver verfügt über eine Time-Out-Timer-Funktion für Digital-Repeater-Betrieb. Der Timer begrenzt eine kontinuierliche Übertragung auf etwa 10 Minuten.

REGISTRIEREN IHRES RUFZEICHENS BEI EINEM GATEWAY-REPEATER

Um das Internet zu verwenden, müssen Sie Ihr Rufzeichen bei einem Repeater registrieren, der ein Gateway hat, in der Regel einer in der Nähe Ihrer Heimatadresse.

Registrierungsprozess

Dieser Abschnitt beschreibt den Prozess der Registrierung eines Rufzeichens bei einem Repeater, der mit dem US-Trust-Server verbunden ist.

Es gibt auch andere Systeme, und sie haben ihren eigenen Registrierungsprozess. Informationen darüber, wie Sie sich bei so einem Repeater registrieren, erhalten Sie vom Administrator des Repeaters mit dem alternativen System.

- 1 Rufen Sie die folgende URL auf, um Ihr Rufzeichen zu registrieren.

<https://regist.dstargateway.org>

- 2 Der Bildschirm „D-STAR Gateway System (REGIST)“ wird angezeigt.

Klicken Sie **[Register]**, um die Registrierung eines neuen Benutzers zu starten.

- 3 Folgen Sie den Registrierungsanweisungen auf dem Registrierungsbildschirm.
- 4 Wenn Sie eine Benachrichtigung des Administrators erhalten, wurde die Registrierung Ihres Rufzeichens genehmigt, aber der ganze Prozess ist noch nicht abgeschlossen.

Hinweis:

- ♦ Es kann ein paar Stunden dauern, bis der Administrator Sie genehmigt.

- 5 Nachdem Ihre Registrierung genehmigt ist, melden Sie sich bei Ihrem persönlichen Konto mit Ihrem registrierten Rufzeichen und Ihrem Passwort an. Nachdem Sie sich angemeldet haben, klicken Sie auf **[Personal Information]**. Der folgende Bildschirm wird angezeigt.

- 6 Folgen Sie den „Registration Instructions“ auf der Website, um Ihre D-STAR-Gerätedaten zu registrieren.
- 7 Wenn die Registrierung abgeschlossen ist, melden Sie sich von Ihrem persönlichen Konto ab und starten Sie mit dem D-STAR-Netzwerk.

Hinweis:

- ◆ Sie müssen Ihre D-STAR-Geräte registrieren, bevor Sie Anrufe über das Gateway machen können.

MEIN RUFZEICHEN

Legen Sie Ihr Rufzeichen für den Transceiver im DV-/DR-Modus fest. Die Übertragung im DV-/DR-Modus ist nicht möglich, wenn Sie Ihr Rufzeichen nicht festlegen.

Bis zu 6 Rufzeichen können registriert werden. Als Ihr Rufzeichen können Sie ein Rufzeichen mit bis zu 8 Zeichen und nach einem Schrägstrich (/) ein beliebiges Memo registrieren (Name oder Anlagename, Mobilziel o. Ä.), das bis zu 4 Zeichen hat.

- 1 Rufen Sie das Menü Nr. 610 auf.
- 2 Wählen Sie eine Nummer für die Registrierung und drücken Sie **[A/B]**.
- 3 Geben Sie Ihr Rufzeichen ein.
 - Die Angaben zum Eingabeverfahren von Zeichen finden Sie auf der Seite 15.

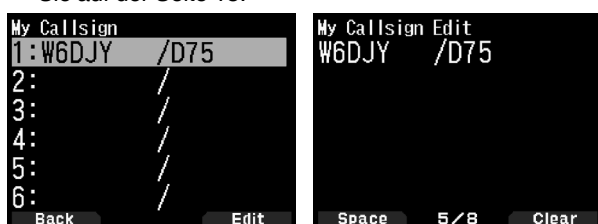

- 4 Drücken Sie **[ENT]**.
Ihr Rufzeichen ist festgelegt.

Hinweis:

- ◆ Das registrierbaren Rufzeichen werden auf Ihrem Zertifikat angezeigt. Ein Spitzname oder dergleichen kann nicht registriert werden.

DIGITALFUNKTIONSMENÜ

Dieses Menü schaltet die Funktionen für den Betrieb im digitalen Modus um.

So verwenden Sie das Digitalfunktionsmenü

- 1 Drücken Sie **[MODE]**, um zum DR-Modus zu gelangen.
- 2 Drücken Sie **[F]**, **[MODE]**.
Das Digitalfunktionsmenü wird angezeigt.

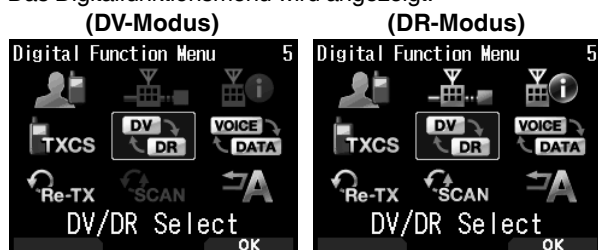

- 3 Wählen Sie einen Punkt im Digitalfunktionsmenü aus und drücken Sie **[A/B]**.
Das Einstellungsmenü für das ausgewählte Element wird angezeigt. Eine genaue Beschreibung der Einstellvorgänge finden Sie auf den Seiten der jeweiligen Funktion.

Hinweis:

- ◆ Wenn Sie DV/DR oder den Datenmodus wählen, wird die Einstellung geändert und Sie kehren zum vorigen Bildschirm zurück.

Die folgende Tabelle zeigt die Elemente im Digitalfunktionsmenü im DV-Modus und DR-Modus.

Die Elemente unterscheiden sich im DV-Modus und DR-Modus.

DR-Modus	DV-Modus
1 Ziel wählen	1 Ziel wählen
2 Strecke wählen	
3 Repeater-Detail	
4 CS-Einstellung	4 CS-Einstellung
5 DV/DR	5 DV/DR
6 Datenmodus	6 Datenmodus
7 TX-Verlauf	7 TX-Verlauf
8 DR-Suchlauf	
9 Automatische Antwort	9 Automatische Antwort

SIMPLEX ANRUF

Simplex-Anruf kann für die direkte Verbindung zwischen zwei Transceivern ohne Verwendung eines Repeaters verwendet werden. Simplex-Anruf kann nur im DV-Modus betrieben werden.



Beispiel: Ausgabe von CQ bei 446,100 MHz

- 1 Legen Sie mit **[▲]/[▼]** oder dem **[ENC]**-Regler die Frequenz auf 446,100 MHz fest.
- 2 Drücken Sie **[MODE]**, um zum DR-Modus zu gelangen.
Wenn der Modus bereits DV-Modus ist, gehen Sie weiter zu Schritt 4.
- 3 Wechseln Sie im Digitalfunktionsmenü in den DV-Modus.
- 4 Wählen Sie im Digitalfunktionsmenü **[Destination Select]**.
Der Zielauswahl-Bildschirm erscheint.
- 5 Wählen Sie **[Local CQ]** und drücken Sie **[ENT]**.
[CQCQCQ] wird für **[TO]** eingerichtet.
- 6 Drücken Sie **[PTT]** zum Senden.

Hinweis:

- ◆ Empfangen Sie bei der Frequenz, mit der Sie zu senden versuchen werden und überprüfen Sie, ob Interferenzen mit anderen Stationen auftreten.
- ◆ Wenn Sie den DV-Modus zum ersten Mal einstellen, wird **[CQCQCQ]** für **[TO]** eingestellt.
- ◆ Der Simplex-Anruf im Digitalmodus kann nur im DV-Modus betrieben werden.

LOKALER ANRUF

Ein lokaler Anruf (local CQ) ist die Ausgabe eines CQ über nur einen Repeater. Ein Anruf kann durch Einstellung eines lokalen CQ für „TO“ und Drücken von **[PTT]** ausgeführt werden.

Einstellung der Zugangs-Repeater (FROM)

- 1 Drücken Sie **[MODE]**, um zum DR-Modus zu gelangen.
- 2 Drücken Sie **[▼] (1s)**.
Der FROM-Auswahlbildschirm erscheint.
- 3 Wählen Sie [Repeater List] und drücken Sie **[ENT]**.
Der Auswahlbildschirm für Weltregion, Land und Gruppe wird angezeigt.
- 4 Wählen Sie Ihre Bereichsgruppe und drücken Sie **[ENT]**.
Der Auswahlbildschirm für die Repeaterliste erscheint.
- 5 Wählen Sie unter den Repeater-Namen oder den Staat-/Präfekturnamen einen Repeater in der Nähe aus und drücken Sie **[ENT]**.
Der Zugangs-Repeater wird auf [FROM] eingerichtet.

Einstellen des Local CQ (TO)

- 1 Drücken Sie **[▲] (1s)**.
Der Zielauswahl-Bildschirm erscheint. Dieser Bildschirm erscheint auch, wenn Sie [Destination Select] im Digitalfunktionsmenü auswählen. 40
- 2 Wählen Sie [Local CQ] und drücken Sie **[ENT]**.
CQCQCQ wird auf [TO] eingerichtet.

Prüfen, ob Signale den Repeater erreichen

- 1 Drücken Sie **[PTT] (1s)** und senden Sie.
- 2 Überprüfen Sie die Antwort.
Wenn < 📶 > innerhalb von 3 Sekunden erscheint, bedeutet dies, dass Signale den verwendeten Repeater erreichen und Signale normal vom Ziel-Repeater ausgegeben werden. Jedoch erscheint < 📶 > nicht, wenn es einen Zugriff von einer anderen Station innerhalb von 3 Sekunden gibt. (Siehe die Tabelle auf Seite 40 für genauere Angaben.)

Senden

Drücken Sie **[PTT]** zum Senden.

GATEWAY-ANRUF

Es kann ein Gateway-Anruf getätigt werden, indem der Bereichs-Repeater so eingestellt wird, dass er den CQ auf [TO] ausgibt, und **[PTT]** gedrückt wird.

Ein Gateway-CQ ist die Ausgabe eines CQ über einen mit dem Internet verbundenen Repeater an einen anderen Bereich als den Ihrer Station. Ein Anruf kann aufgrund der Verbindung mit dem Internet auch zu einem Bereich gemacht werden, den die Signale nicht direkt erreichen können.

Einstellung der Zugangs-Repeater (FROM)

Stellen Sie einen Repeater in der Nähe auf [FROM] ein.

Einstellen des Ziel-Repeaters (TO)

- 1 Drücken Sie **[▲] (1s)**.
Der Zielauswahl-Bildschirm erscheint. Dieser Bildschirm erscheint auch, wenn Sie [Destination Select] im Digitalfunktionsmenü auswählen.
- 2 Wählen Sie [Individual] und drücken Sie **[ENT]**.
Die Repeater-Liste erscheint.

- 3 Wählen Sie das Rufzeichen aus der Rufzeichenliste und drücken Sie **[ENT]**.
Der Repeater wird auf [TO] eingerichtet.
- 4 Drücken Sie **[PTT]** zum Senden.

Prüfen, ob Signale den Repeater erreichen (TO)

- 1 Drücken Sie **[PTT] (1s)** und senden Sie.
- 2 Überprüfen Sie die Antwort.
Wenn < 📶 > innerhalb von 3 Sekunden erscheint, bedeutet dies, dass Signale den Ziel-Repeater über das Internet erreichen und Signale normal vom Ziel-Repeater ausgegeben werden. Jedoch erscheint < 📶 > nicht, wenn es einen Zugriff von einer anderen Station innerhalb von 3 Sekunden gibt.

Senden

Drücken Sie **[PTT]** zum Senden.

RUFZEICHENKENNZEICHNUNG

Ein Anruf durch Rufzeichenkennzeichnung kann durch die Festlegung des Rufzeichens der anderen Partei unter [TO] und Drücken von PTT getätigt werden. Ein Anruf an eine bestimmte Station wird automatisch durch den letzten aufgerufenen Repeater weitergeleitet, sodass ein Anruf getätigt werden kann, ohne den Bereich zu kennen, in dem die andere Station sich gerade befindet.

Einstellung der Zugangs-Repeater (FROM)

Stellen Sie einen Repeater in der Nähe auf [FROM] ein.

Einstellen des Ziels (TO)

- 1 Drücken Sie **[▲] (1s)**.
Der Zielauswahl-Bildschirm erscheint. Dieser Bildschirm erscheint auch, wenn Sie [Destination Select] im Digitalfunktionsmenü auswählen.
- 2 Wählen Sie [Individual] und drücken Sie **[ENT]**.
Die Rufzeichenliste erscheint.
- 3 Wählen Sie das Rufzeichen und drücken Sie **[ENT]**.
Das individuelle Rufzeichen und der Name werden auf [TO] eingerichtet.
- 4 Drücken Sie **[PTT]** zum Senden.

RUFZEICHEN-LISTE

Bis zu 300 Rufzeichen von den anderen Stationen können registriert werden. Die Namen und beliebige Notizen können anstelle des Rufzeichens registriert werden. Die registrierten Namen werden im TX-Verlauf und im RX-Verlauf angezeigt.

Bearbeiten des Rufzeichens

Sie können die Daten des Rufzeichens bearbeiten.

- 1 Rufen Sie das Menü Nr. 220 auf.
Der Auswahlbildschirm für die Rufzeichenliste erscheint.

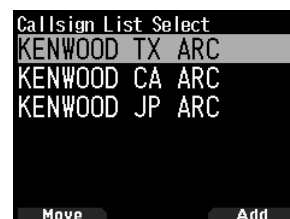

- 2 Drücken Sie **[A/B]**.
Der Bearbeitungsbildschirm für die Rufzeichenliste erscheint.



- 3 Wählen Sie das Element aus und drücken Sie **[ENT]**.
Der Bearbeitungsbildschirm für das ausgewählte Element wird angezeigt.
Sie können den Namen, das Rufzeichen und das Memo usw. registrieren oder bearbeiten.
- 4 Drücken Sie nach der Bearbeitung **[ENT]**.
Die Bearbeitung ist abgeschlossen und der Bildschirm zur Bearbeitung der Rufzeichenliste erscheint.
- 5 Drücken Sie **[A/B]**.
Der Auswahlbildschirm für die Rufzeichenliste erscheint.

Sortieren der Rufzeichen

Sie können die Rufzeichenliste sortieren.

- 1 Drücken Sie **[MODE]** auf dem Auswahlbildschirm für die Rufzeichenliste.
Der Auswahlbildschirm für die zu verschiebende Position erscheint.
- 2 Wählen Sie eine zu verschiebende Position und drücken Sie **[A/B]**.
Wenn Sie ein Element an das Ende der Liste verschieben wollen, wählen Sie [Move to End] und drücken Sie **[A/B]**.

DIREKT ANTWORTEN

Mit dieser Funktion können Sie auf einen empfangenen Anruf antworten, indem Sie einfach auf **[PTT]** drücken, während der Unterbrechungsbildschirm im DV- und DR-Modus angezeigt wird. Die Standardeinstellung ist [On]. Wenn ein Repeater-Signal in einem DR-Modus empfangen wird und Sie sofort auf einen CQ oder einen Anruf an Ihr Rufzeichen antworten, wird die Übertragungseinstellung automatisch vorübergehend geändert und Sie können durch einfaches Drücken von **[PTT]** antworten.

Das Symbol < > erscheint im Unterbrechungsbildschirm, wenn bei einem Empfang eines Anrufs eine direkte Antwort möglich ist. Wenn **[PTT]** gedrückt wird, während dieses Symbol angezeigt wird, wird die Einstellung automatisch auf die Antworteinstellung geändert und die Übertragung wird möglich.

Ganzer Unterbrechungsbildschirm



Halber Unterbrechungsbildschirm



Hinweis:

- ◆ Die Änderung in der Übertragungseinstellung ist vorläufig.
Nach Ablauf der Anzeigehaltezeit wird die vorige Übertragungseinstellung wiederhergestellt.
- ◆ Wenn die Repeater-Frequenz im DV-Modus empfangen wird, können Sie nicht durch Drücken von **[PTT]** auf einen empfangenen Anruf antworten.

Direkte Antwort ausschalten

- 1 Rufen Sie das Menü Nr. 612 auf.

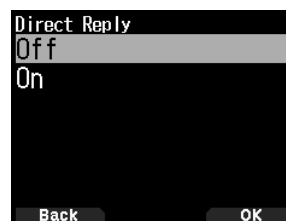

- 2 Wählen Sie [Off].

Hinweis:

- ◆ Sie können die Display-Haltezeit im Menü Nr. 643 einstellen.
- ◆ Die Direktantwort ist nicht möglich, wenn die Anzeigemethode (Menü Nr. 640) auf [Off] festgelegt ist.
- ◆ Wenn die Direktantwort auf [On] festgelegt ist, wird der Unterbrechungsbildschirm des DV- und DR-Modus vorrangig vor dem APRS-Modus angezeigt.

ANRUFVERLAUF

Sie können einen Anruf einfach tätigen, indem Sie die Empfängerpartei als Ziel aus dem Anrufverlauf festlegen, auch wenn Sie nicht die Direktantwortfunktion verwenden.

Im DV- und DR-Modus können bis zu 20 TX-Verlaufseinträge und 100 RX-Verlaufseinträge als Anrufverlauf gespeichert werden. Der Anrufverlauf wird nicht gelöscht, wenn das Gerät auf [Off] geschaltet wird.

- 1 Drücken Sie **[MODE]**, um zum DR-Modus zu gelangen.
- 2 Drücken Sie **[ENT] (1s)**.

Der Bildschirm des Anrufverlaufs erscheint.



- 3 Wählen Sie eine Liste aus und drücken Sie **[ENT]**.
Die Übertragungseinstellung wird geändert und Sie kehren zum Frequenzbildschirm zurück.

Hinweis:

- ◆ Drücken von **[ENT] (1s)** funktioniert nicht im DV-Modus.
Drücken Sie **[F]**, **[MODE]**, wählen Sie [Destination Select] im Digitalfunktionsmenü aus und wählen Sie den Anrufverlauf aus.

Tabelle zum Überprüfen, ob Signale den Repeater erreichen

Phänomen	Ursache	Abhilfe
Es wird nach der Übertragung keine Nachricht vom Zugangs-Repeater zurückgegeben. (Die Signalstärkeanzeige bewegt sich auch nicht.)	Wenn die Auswahl für den verwendeten Repeater (Zugangs-Repeater) falsch ist.	Stellen Sie die richtige Repeater-Adresse auf [FROM] ein.
	Wenn die Repeater-Frequenz falsch ist (oder die Duplex-Einstellung ist falsch).	Stellen Sie die Repeater-Frequenz (oder die Duplex-Einstellung) richtig ein.
	Wenn er sich außerhalb des Repeater-Bereichs befindet (oder das Signal den Repeater nicht erreicht).	Begeben Sie sich an einen Ort, an dem das Signal den Repeater erreicht oder greifen Sie auf einen anderen Repeater zu, den das Signal erreicht.
Das Rufzeichen des Zugangs-Repeaters und < 𐄂 > erscheinen nach der Übertragung.	Wenn Ihr Rufzeichen nicht beim D-STAR-Verwaltungsserver registriert ist oder die registrierten Daten abweichen.	Registrieren Sie Ihr Rufzeichen beim D-STAR-Verwaltungsserver oder überprüfen Sie die registrierten Daten.
	Wenn das Rufzeichen der anderen Station nicht beim D-STAR-Verwaltungsserver registriert ist oder die registrierten Daten abweichen.	Überprüfen Sie den Registrierungsstatus des Rufzeichens der anderen Station beim D-STAR-Verwaltungsserver (nur wenn die andere Station öffentlich ist).
Das Rufzeichen des Ziel-Repeaters und < 𐄂 > erscheinen nach der Übertragung.	Wenn ein Ziel-Repeater nicht erreicht werden kann oder der Ziel-Repeater besetzt ist.	Warten Sie eine Weile und rufen Sie wieder an.

EIN-/ AUSSCHALTEN DER Bluetooth-FUNKTION

Sie können die Bluetooth-Funktion ein-/ ausschalten.

- 1 Rufen Sie das Menü Nr. 930 auf.

Wenn die Bluetooth-Funktion eingeschaltet wird, erscheint <  > auf dem Display.

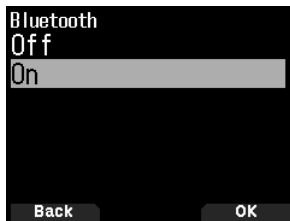

[On]: Schaltet die Bluetooth-Funktion ein.
[Off]: Schaltet die Bluetooth-Funktion aus.

Verbinden mit einem Headset (Kopplung)

Wenn Sie den Transceiver mit einem kompatiblen Bluetooth-Gerät verbinden wollen, müssen Sie zuerst die Geräte koppeln. Die Kopplung ist eine Funktion zum Registrieren von Geräten für eine Bluetooth-Verbindung als Verbindungspaar.

Im Folgenden wird die Herstellung einer Bluetooth-Verbindung anhand des Beispiels eines handelsüblichen Headsets erläutert.

Hinweis:

- ◆ Achten Sie beim Kauf des Geräts, das mit dem Transceiver über Bluetooth verbunden werden soll, darauf, dass das Headset oder sonstige Gerät Bluetooth-kompatibel ist. Weitere Informationen finden Sie auch in der Bedienungsanleitung des Geräts.
- ◆ Möglicherweise ist eine Verbindung aufgrund der technischen Eigenschaften oder Einstellungen des Geräts eine Verbindung nicht möglich. Es gibt keine Garantie dafür, dass der Transceiver in der Lage ist, drahtlos mit allen Bluetooth-Geräten zu kommunizieren.

- 1 Rufen Sie Menü Nr. 930 auf, um die Bluetooth-Funktion einzuschalten.
- 2 Legen Sie das Headset (das zu verbindende Gerät werden) in die Nähe des Transceivers.
 - Legen Sie sie etwa 1 Meter voneinander entfernt hin.
- 3 Stellen Sie das Headset (das zu verbindende Gerät) in den Kopplungsmodus (Bluetooth-Verbindung im Standby).
 - Wie Sie den Kopplungsmodus aktivieren erfahren Sie in der Bedienungsanleitung des Headsets (zu verbindenden Geräts).
- 4 Rufen Sie das Menü Nr. 932 auf. Eine Gerätesuche beginnt, und das erkannte Gerät wird der Bluetooth-Geräte- Suchliste hinzugefügt.



- 5 Wählen Sie das anzuschließende Gerät aus.

Wenn Sie ein Gerät verbinden wollen, das bereits ausgewählt ist, fahren Sie mit Schritt 6 fort.

- Wenn Sie das Gerät auswählen und  drücken, wird der Bluetooth-Geräteinformationsbildschirm angezeigt. Sie können den Gerätenamen, die Geräteadresse und die Geräteklasse überprüfen.



- 6 Drücken Sie **[A/B]**.

Der Bildschirm [Connecting...] erscheint.

- 7 Führen Sie den Verbindungsvorgang mit dem Headset durch.

Wenn das Headset verbunden ist, erscheint <  > auf dem Display.

- Da der Vorgang zur Verbindung vom Headset abhängt, sehen Sie bitte in der Bedienungsanleitung des Headsets nach.



Hinweis:

- ◆ Die Lautstärke des Headsets kann nicht mit der **[VOL]**-Regler des Transceivers eingestellt werden. Stellen Sie die Lautstärke mit dem Headset selbst ein.

Eingabe des PIN-Codes

Wenn Sie nach dem Gerät suchen, müssen Sie möglicherweise den PIN-Code eingeben, je nach dem zu verbindenden Gerät.

Wenn Sie aufgefordert werden, den PIN-Code einzugeben

- Der Bildschirm für die PIN-Code-Eingabe wird angezeigt. Sehen Sie in der Bedienungsanleitung des zu verbindenden Geräts nach und geben sie den PIN-Code mit den Zifferntasten ein, drücken Sie anschließend **[A/B]**.
- Wenn Sie  drücken, während der PIN-Code-Eingabebildschirm angezeigt wird, erscheint der Bluetooth-Geräteinformationsbildschirm. Sie können den Gerätenamen, die Geräteadresse und die Geräteklasse überprüfen.



Hinweis:

- ◆ Der PIN-Code ist je nach dem zu verbindenden Gerät unterschiedlich. Sehen Sie in der Bedienungsanleitung des Bluetooth-Geräts nach und geben Sie den richtigen PIN-Code ein.

Trennen der Verbindung zu einem Bluetooth-Gerät

Sie können ein verbundenes Bluetooth-Gerät abtrennen und die Verbindung beenden.

- 1 Rufen Sie das Menü Nr. 933 auf.
- 2 Wählen Sie das Gerät aus.

- Wenn Sie ein Gerät abtrennen wollen, das bereits ausgewählt ist, fahren Sie mit Schritt 3 fort. Wenn Sie  drücken, wird der Bluetooth-Geräteinformationsbildschirm angezeigt. Wenn Sie das abzutrennende Gerät auswählen und  drücken, wird der Bluetooth-Geräteinformationsbildschirm angezeigt. Sie können den Gerätenamen, die Geräteadresse und die Geräteklasse überprüfen. Durch Drücken von **[MODE]** kehren Sie zum vorigen Bildschirm zurück.

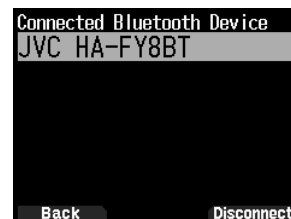

- 3 Drücken Sie **[A/B]**.

Der Trennvorgang beginnt.

- Wenn 30 Sekunden oder mehr im Abtrennvorgang vergangen sind, erscheint der Bluetooth-Gerätetrennungs-Fehlerbildschirm. Durch Drücken von **[A/B]** kehren Sie zum Frequenzbildschirm zurück. Führen Sie das Verfahren erneut ab Schritt 1 aus.

microSD-SPEICHERKARTE

UNTERSTÜTZTE microSD-SPEICHERKARTEN

Hinweis:

- ◆ Eine microSD-Speicherkarte oder microSDHC-Speicherkarte ist nicht im Lieferumfang dieses Transceivers enthalten. Erwerben Sie im Handel ein entsprechendes Produkt.
- ◆ Eine microSDXC-Speicherkarte kann mit diesem Transceiver nicht verwendet werden.

Die folgende Tabelle zeigt die microSD-Speicherkarten und microSDHC-Speicherkarten, deren Funktion JVCKENWOOD überprüft hat.

In diesem Handbuch werden microSD-Speicherkarten und microSDHC-Speicherkarten als microSD-Speicherkarten bezeichnet.

Speicherkarte	Größe
microSD	2 GB
	4 GB
	8 GB
microSDHC	16 GB
	32 GB

- Unabhängig von der obigen Tabelle garantiert JVCKENWOOD nicht für die Funktion aller microSD-Speicherkarten.
- Die Funktion einer microSD-Speicherkarte, die nicht mit dem Transceiver formatiert wurde, ist nicht gewährleistet.
- Je größer die Kapazität der verwendeten microSD-Speicherkarte ist, desto länger dauert es, bis die microSD-Speicherkarte erkannt wird.
- Bitte beachten Sie, dass die Daten auf der microSD-Speicherkarte in Fällen wie den folgenden beschädigt oder gelöscht werden können.
 - Wenn die microSD-Speicherkarte ohne Durchführen des Vorgangs [Safely Remove] entfernt wird (abmelden).
 - Wenn der Akku oder das Akkugehäuse während des Betriebs entfernt werden.
 - Wenn der Akku oder Alkalibatterien während des Betriebs leer werden.
 - Wenn der Strom von einer externen Stromversorgung plötzlich aussetzt, ohne dass der Akku eingesetzt wird.

Hinweis:

- ◆ Beziehen Sie sich für die Vorsichtsmaßnahmen bezüglich der microSD-Speicherkarte auf die Bedienungsanleitung der microSD-Speicherkarte.
- ◆ Das Dateisystem ist FAT32.
- ◆ Die maximale Anzahl an Dateien in einem Ordner sind 255 Dateien.

EINSETZEN/ ENTFERNEN EINER microSD-SPEICHERKARTE

Einsetzen (anmelden) einer microSD-Speicherkarte

- 1 Schalten Sie den Transceiver aus.
- 2 Öffnen Sie die Abdeckung des microSD-Speicherkartensteckplatzes an der Seite.
- 3 Setzen Sie die microSD-Speicherkarte ein.
 - Schieben Sie die microSD-Speicherkarte mit den Kontakten nach vorn in den [microSD memory card slot], bis Sie ein Klickgeräusch hören. Der Transceiver erkennt die microSD-Speicherkarte automatisch und <SD> blinkt auf dem Display. Es bleibt auf dem Display stehen, wenn die Karte den lesbaren/beschreibbaren Zustand erreicht hat.

Hinweis:

- ◆ Berühren Sie nicht die Kontakte, wenn eine microSD-Speicherkarte eingesetzt ist.
- ◆ Entfernen Sie eine microSD-Speicherkarte nicht, solange Daten geschrieben oder gelesen werden. Andernfalls können die Daten auf der microSD-Speicherkarte beschädigt oder gelöscht werden.

- 4 Schließen Sie die Abdeckung.

Schließen Sie die Abdeckung des microSD-Speicherkartensteckplatzes an der Seite richtig.

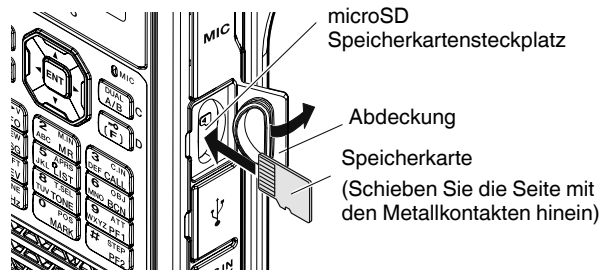

Hinweis:

- ◆ Versuchen Sie nicht, eine microSD-Karte falsch herum einzusetzen und wenden Sie beim Einsetzen keine Gewalt an. Dadurch könnte die microSD-Speicherkarte oder der Steckplatz beschädigt werden.

Entfernen (abmelden) einer microSD-Speicherkarte

Denken Sie beim Entfernen einer microSD-Speicherkarte daran, den Vorgang zum sicheren Entfernen (abmelden) auszuführen.

Hinweis:

- ◆ Wenn Sie eine microSD-Speicherkarte entfernen, ohne Sie korrekt abzumelden, kann sie beschädigt werden.

- 1 Rufen Sie das Menü Nr. 820 auf.

Die microSD-Speicherkarte wird abgemeldet. Wenn die Abmeldung abgeschlossen ist, wird der Bildschirm zur Bestätigung der Abmeldung angezeigt.

- 2 Drücken Sie [A/B].

Die Abmeldung wird abgeschlossen und der Frequenzbildschirm erscheint wieder.

- 3 Entfernen Sie die microSD-Speicherkarte.

- Drücken Sie zum Herausnehmen auf die microSD-Speicherkarte, bis Sie ein Klickgeräusch hören und entfernen Sie sie.

FORMATIERUNG EINER MICROSD-SPEICHERKARTE

Wenn Sie eine neue microSD-Speicherkarte verwenden, formatieren Sie die microSD-Speicherkarte wie unten beschrieben. Alle Daten auf der microSD-Speicherkarte werden gelöscht, wenn die microSD-Speicherkarte formatiert wird.

- 1 Setzen Sie die microSD-Speicherkarte in den Transceiver ein.

- 2 Schalten Sie den Transceiver ein.

- 3 Rufen Sie das Menü Nr. 830 auf.

Der Bildschirm zur Bestätigung der Formatierung erscheint.

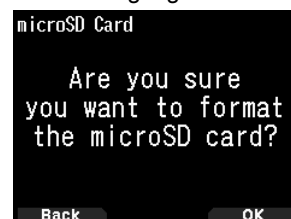

- 4 Drücken Sie [A/B].

Die Formatierung beginnt. Wenn die Formatierung abgeschlossen ist, wird der Bildschirm zur Bestätigung der vollständigen Formatierung angezeigt.

- 5 Drücken Sie [A/B] erneut.

Die Formatierung wird abgeschlossen und der Frequenzbildschirm erscheint wieder.

AUFNAHME

AUFNAHMEFUNKTION

Sie können Verbindungen auf einer microSD-Speicherkarte aufzeichnen.

- Die Aufzeichnung erfolgt während der Übertragung und wenn die Rauschunterdrückung geöffnet ist. Wenn die Übertragung stoppt oder die Rauschunterdrückung schließt, wird die Aufnahme angehalten.
- Bis zu ca. 18 Stunden (2 GB) können in einer Datei gespeichert werden. Wenn die aufgezeichnete Datei größer als 2 GB wird, wird die Aufzeichnung mit einer neuen Datei fortgesetzt.
- Die Aufnahme dateien werden wie folgt benannt.

Beispiel: 12202023_132051.wav (TH-D75A)
 20122023_132051.wav (TH-D75E)
 (Datei mit Aufzeichnungsbeginn um 13.20.51 Uhr am 20. Dezember 2023.)

- Das Audiodateiformat der Aufzeichnung ist WAV.

Anzahl der Bits: 16 Bit

Abtastfrequenz: 16 kHz

Anzahl der Kanäle: 1 (Mono)

- Wenn die Zeit für die automatische Abschaltung (APO – Auto Power Off) während der Aufzeichnung verstreicht, stoppt die Aufzeichnung und das Gerät schaltet sich aus.

Hinweis:

- Wie eine microSD-Karte eingesetzt wird, erfahren Sie auf Seite 42.
- Der Transceiver unterstützt nur die Aufnahme auf einer microSD-Speicherkarte.
- Eine microSD-Speicherkarte oder microSDHC-Speicherkarte ist nicht im Lieferumfang dieses Transceivers enthalten. Erwerben Sie im Handel ein entsprechendes Produkt.

AUFNAHME VON AUDIODATEIEN

Auswahl des Aufnahmebands

Wählen Sie das Aufnahmeband A oder B.

- Rufen Sie das Menü Nr. 302 auf.
[A Band]: Zeichnet den Ton vom Band A auf.
[B Band]: Zeichnet den Ton vom Band B auf.

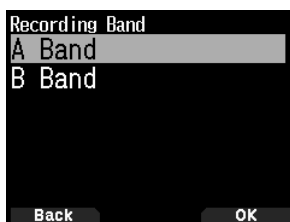

Aufnahme des Verbindungsstops

Schalten Sie die Aufnahme funktion ein, um die Aufnahme zu starten. Auch wenn die Aufnahme funktion eingeschaltet ist, startet die Aufnahme nicht, solange die Rauschunterdrückung geschlossen ist.

- Rufen Sie das Menü Nr. 301 auf.
[Stop]: Schaltet die Aufnahme funktion aus.
[Start]: Schaltet die Aufnahme funktion ein.



Aufnahme angehalten

Aufnahme

Hinweis:

- Wenn es beim Start der Aufnahme oder danach keinen freien Platz auf der microSD-Speicherkarte mehr gibt, ertönt ein Warn ton und der Bildschirm für unzureichenden Speicherplatz auf der microSD-Speicherkarte erscheint. Tauschen Sie die microSD-Speicherkarte gegen eine andere aus.

WIEDERGABE VON AUDIODATEIEN

- Rufen Sie das Menü Nr. 300 auf.
 Die Aufnahme dateiliste wird angezeigt. Aufgenommene Audiodateien können abgespielt und gelöscht werden.

Hinweis:

- Wenn die Aufzeichnungsfunktion aktiviert ist, wird die Aufnahme dateiliste nicht angezeigt.

- Wählen Sie die Datei aus.
- Drücken Sie **[MENU]**.
 Das Menü Aufnahme dateiliste erscheint.

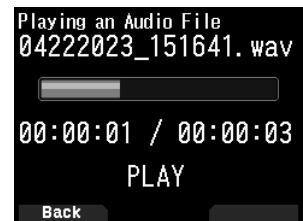
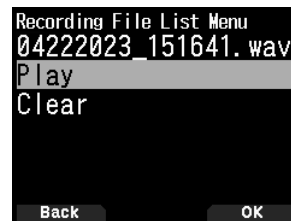

- Wählen Sie **[Play]** und drücken Sie **[A/B]**.
 Die Wiedergabe beginnt. Wenn die Wiedergabe beendet ist, erscheint wieder die Aufnahme dateiliste.

Tastenfunktionen beim Abspielen von Audiodateien

Taste	Aktion
[ENT]	Unterbricht die Wiedergabe. Erneutes Drücken setzt die Wiedergabe fort.
[MENU]	Stoppt die Wiedergabe. Erneutes Drücken kehrt zum Frequenz bildschirm zurück.
[◀]	Wenn Sie die Taste gedrückt halten, wird die Datei im Schnel lrücklauf wiedergegeben. Beim Loslassen wird die Wiedergabe wiederaufgenommen.
[▶]	Wenn Sie die Taste gedrückt halten, wird die Datei im Schnellvorlauf wiedergegeben. Beim Loslassen wird die Wiedergabe wiederaufgenommen.
[▲]	Spielt die Datei unmittelbar über der in der Aufnahme dateiliste ausgewählten Datei ab.
[▼]	Spielt die Datei unmittelbar unter der in der Aufnahme dateiliste ausgewählten Datei ab.

LÖSCHEN VON AUDIODATEIEN

- Rufen Sie das Menü Nr. 300 auf.
 Die Aufnahme dateiliste wird angezeigt.
- Wählen Sie die Datei aus.
- Drücken Sie **[MENU]**.
 Das Menü Aufnahme dateiliste erscheint.
- Wählen Sie **[Clear]** und drücken Sie **[A/B]**.
 Der Bildschirm zur Bestätigung des Lös chens von Aufnahme dateien erscheint.

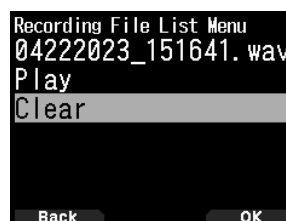

- Drücken Sie **[A/B]**.
 Die Datei wird gelöscht und die Aufnahme dateiliste wird wieder angezeigt.

UKW (FM)-RADIO

Der Transceiver kann UKW-Radiosendungen empfangen. Sie können UKW-Radio hören, während Sie gleichzeitig zwei Signale überwachen sowie während des Wartens auf einen CQ oder einen Anruf von einem Bekannten, oder wenn Sie auf einen APRS-Anruf warten. Wenn das Band A oder B ein Signal empfängt (Anruf von einer anderen Partei) und die Rauschunterdrückung offen ist, wird das Radio stumm geschaltet, so dass Sie die andere Partei hören können.

Hinweis:

- ◆ Sie können nicht auf dem UKW-Radiomodus schalten, wenn Sie die folgenden Frequenzbänder in Band B auswählen. (LF/MF (AMBC), HF, 50, FMBC)
- ◆ Sie können den UKW-Radiomodus nicht einschalten, wenn [priority scan] (Menü Nr. 134) oder [WX alert] (Menü Nr. 105) eingeschaltet ist und [USB Out Select] (Menü Nr. 102) auf [IF] oder [Detect] festgelegt ist.

UKW (FM)-RADIOMODUS EINSCHALTEN

- 1 Rufen Sie das Menü Nr. 700 auf.

[On]: Schaltet die UKW-Radiofunktion ein.

[Off]: Schaltet die UKW-Radiofunktion aus.

Wenn dies auf [On] gestellt ist, wechselt der Modus zum UKW-Radiomodus, der Frequenzbildschirm erscheint und das UKW-Radiosymbol  erscheint.

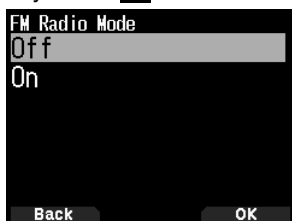

- 2 Wählen Sie eine Frequenz mit [▲]/[▼] oder dem [ENC]-Regler.



Hinweis:

- ◆ Wenn Sie das Signal des Bands A oder B empfangen, während der FM Radiomodus-Bildschirm angezeigt wird, schaltet er in den Frequenz-Bildschirm oder Unterbrechungs-Bildschirm des Bands A oder B. Einige Sekunden nach Empfang, kehrt die Bildschirmanzeige zum FM Radiomodus zurück.
- ◆ Während der Übertragung mit Hilfe von [PTT], schaltet der Bildschirm auf den Band A/B-Frequenzanzeige-Bildschirm. Einige Sekunden nach der Übertragung kehrt der Bildschirm zum FM Radiomodus zurück.
- ◆ Wenn Sie nur die FM-Radiosender hören möchten, wird empfohlen, dass Sie im FM-Rundfunkband empfangen und im Einzelmodus des Bandes B.

Direkteingabe der Frequenz (Direkte Senderwahl)

- 1 Drücken Sie [ENT].

Der Modus ändert sich in den Frequenz-Direkteingabemodus.

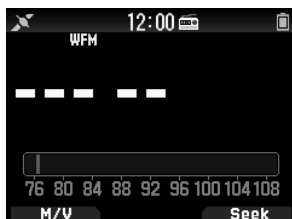

- 2 Geben Sie die Frequenz mit den Zifferntasten ein.



Radiosuchlauf

- 1 Drücken Sie [A/B].

Der MHz-Punkt blinkt und der Suchlauf beginnt. Sie können die Richtung des Suchlaufs mit [▲] / [▼] oder dem [ENC]-Regler ändern. Wenn ein Sender mit einem Signal gefunden wird, stoppt der Suchlauf bei dieser Frequenz, <<Tuned>> wird angezeigt und der Suchlauf wird beendet.



- 2 Drücken Sie [A/B] und der Radiosuchlauf wird beendet.

BEARBEITEN DER UKW (FM)-RADIO-SPEICHERKANALLISTE

Es können UKW-Sender für bis zu zehn Kanäle in der UKW-Radio-Speicherkanalliste registriert werden. Sie können ihnen Namen zuordnen und die registrierten Radiosender bearbeiten.

Registrieren von UKW-Radiosendern

Registrieren Sie häufig gehörte UKW-Sender in UKW-Radio-Speicherkanälen.

- 1 Schalten Sie in den UKW-Radiomodus und wählen Sie einen Radiosender aus, den Sie registrieren möchten.
- 2 Drücken Sie [F], [MR].

Der Bildschirm für die Speicherung im UKW-Radio-Speicherkanal erscheint.



- 3 Wählen Sie den Kanal und drücken Sie [ENT].

Die UKW-Radiosender wird registriert und die UKW-Radio-Speicherkanalliste erscheint.



- 4 Drücken Sie [◀].

Der Frequenzbildschirm wird wieder angezeigt.

Auswahl eines UKW-Radiosenders

Wählen Sie einen registrierten UKW-Radiosender aus der UKW-Radio-Speicherkanalliste aus.

- 1 Rufen Sie das Menü Nr. 710 auf.
Die UKW-Radio-Speicherkanalliste erscheint.

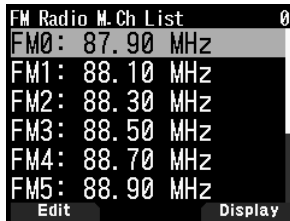

- 2 Wählen Sie den Kanal und drücken Sie [ENT].
Wählen Sie einen Kanal von FM0 bis FM9.



Hinweis:

- ◆ Wenn in der UKW-Radio-Speicherkanalliste keine Sender registriert

Löschen von UKW-Radio-Sendern

Löschen Sie die UKW-Radiosender, die Sie nicht mehr hören möchten, aus den UKW-Radio-Speicherkanälen.

- 1 Rufen Sie das Menü Nr. 710 auf.
Die UKW-Radio-Speicherkanalliste erscheint.
- 2 Wählen Sie den Kanal, den Sie löschen möchten.
Wählen Sie einen Kanal von FM0 bis FM9.
- 3 Drücken Sie [MENU].
Das UKW-Radio-Speicherkanallistenmenü erscheint.



- 4 Wählen Sie [Clear Memory] und drücken Sie [A/B].
Der Bestätigungsbildschirm für das Löschen des UKW-Radiospeichers erscheint.



- 5 Drücken Sie [A/B].
Der UKW-Radiosender wird gelöscht und das UKW-Radio Speicherkanallistenmenü erscheint wieder.

Umschalten UKW-Radiomodus und UKW-Radio-Speichermodus

FM-Radio-Modus

In diesem Modus können Sie einen UKW-Sender empfangen, indem Sie eine Frequenz einstellen.

UKW (FM)-Radio-Speichermodus

In diesem Modus können Sie Speicherkanäle aufrufen, für die zuvor Frequenzen registriert worden sind. Im UKW-Speicherkanalmodus wird eine Kanalanzeige von FM0 bis FM9 eingeblendet.

- 1 Drücken Sie [MODE].

Bei jedem Drücken wird zwischen dem UKW-Radiomodus und dem UKW-Radio-Speichermodus umgeschaltet.



FM-Radio-Modus



UKW (FM)-Radio-Speichermodus

Hinweis:

- ◆ Menü Nr. 710 kann aufgerufen werden, wenn FM Radio-Modus Ein ist.

Tastenfunktionen im UKW-Radio- und UKW-Radio-Speichermodus

Tastename	Vorgang
[◀]	Unterbricht den UKW-Radiomodus und kehrt nach wenigen Sekunden zum UKW-Radiomodus zurück. Schaltet zum Bildschirm [GPS-Satellitendaten umzuschalten], wenn der GPS-Betriebsmodus der GPS-Empfängermodus ist.
[▶]	Unterbricht den UKW-Radiomodus und kehrt nach wenigen Sekunden zum UKW-Radiomodus zurück. Schaltet zum Bildschirm [Zeit, Höhe, Richtung und Geschwindigkeit], wenn der GPS-Betriebsmodus der GPS-Empfängermodus ist.
[ENT]	Schaltet zum Frequenz-Direkteingabemodus. (im UKW-Radiomodus) Zeigt die UKW-Radio-Speicherkanalliste an. (im UKW-Radio-Speichermodus)
[MODE]	Schaltet zwischen dem UKW-Radiomodus und dem UKW-Radio-Speichermodus um.
[A/B]	Führt einen Radiosuchlauf aus (Suche).
Tastenfeld	Unterbricht den UKW-Radiomodus und kehrt nach wenigen Sekunden zum UKW-Radiomodus zurück.

TECHNISCHE DATEN

TH-D75A/ TH-D75E SPEZIFIKATIONEN

ALLGEMEIN	
Frequenzbereich Band-A Band-B	TX: 144 - 148 (TH-D75A), 144 - 146 (TH-D75E), 222 - 225 (TH-D75A), 430 - 450 (TH-D75A), 430 - 440 (TH-D75E) MHz RX: 136 - 174, 216 - 260 (nur TH-D75A), 410 - 470 MHz RX: 0,1 - 76, 76 - 108 MHz (WFM) 108 - 524 MHz
Modus	TX F3E, F2D, F1D, F7W RX F3E, F2D, F1D, F7W, J3E, A3E, A1A
Betriebstemp.-Bereich mit Incd. KNB-	-20 °C ~ +60 °C -10 °C ~ +50 °C
Frequenzstabilität	±2,0 ppm
Antennenimpedanz	50 Ω
Betriebsspannung DC IN BATT	DC 11,0 - 15,9 V (STD: DC 13,8 V) DC 6,0 - 9,6 V (STD: DC 7,4 V)
Aktueller Stromverbrauch (TIP.) DC IN BATT	TX EXT.PS 13,8 V / Batterie 7,4 V H M L EL 1,4 A 0,9 A 0,6 A 0,4 A 2,0 A 1,3 A 0,8 A 0,5 A
Aktueller Stromverbrauch (TIP.) EINZEL DUAL GPS Logger-Modus	RX 260 mA (Nennleistung) 135 mA (SQ Schließen) 48 mA (Durchschn. Sparen ein) 310 mA (Nennleistung) 185 mA (SQ Schließen) 50 mA (Durchschn. Sparen ein) 115 mA
Batterielebensdauer Ca. KNB-75LA (1,820 mAh) KBP-9 (Alkaline AAAx6)	Einzel, Sparen ein, Rate 6:6:48 Sek, GPS aus H M L EL 6 Stunden 8 Stunden 12 Stunden 15 Stunden ----- Ca. 10% kürzer, wenn GPS EIN ist 3,5 Stunden -----
Abmessungen (B x H x T) mit KNB-75LA mit KBP-9	Ohne vorstehende Teile 56.0 x 121.9 x 32.9 mm 56.0 x 121.9 x 35.0 mm
Gewicht (netto) Nur Gehäuse mit KNB-75LA mit KBP-9	TH-D75A: 204 g / TH-D75E: 203 g TH-D75A: 346 g / TH-D75E: 344 g (W/ Antenne, Gürtelclip) TH-D75A: 391 g / TH-D75E: 389 g (W/ Antenne, Gürtelclip, AAAx6 Batterie)

SENDER	
HF-Ausgangsleistung	EXT.PS 13,8 V / Batterie:7,4 V H M L EL 5 W 2 W 0,5 W 0,05 W
Modulation FM DV	Blindmodulation GMSK-Blindmodulation
Modulationsabweichung FM NFM	±5,0kHz ±2,5kHz
Störemissionen HI / MID L EL	-60 dBc oder weniger -50 dBc oder weniger -40 dBc oder weniger
Mikrofonimpedanz	2 kΩ

TH-D75A/ TH-D75E SPEZIFIKATIONEN

EMPFÄNGER		Band A	Band B
Beschaltung	F3E, F2D, F1D, F7W J3E, A3E, A1A	Doppelte Überlagerung Dreifache Überlagerung	
IF-Frequenz	1. IF 2. IF 3. IF J3E, A3E, A1A	57,15 MHz 450 kHz	58,05 MHz 450 kHz 10,8 kHz
Empfindlichkeit (TYP.) Amateur-Band	FM 12 dB SINAD FM/ NFM 144 MHz FM/ NFM 220 MHz (nur TH-D75A) FM/ NFM 430 MHz DV PN9/GMSK 4,8 kbps, BER 1% 144 MHz (TH-D75A) 144 MHz (TH-D75E) 220 MHz (nur TH-D75A) 430 MHz SSB 10 dB S/N AM 10 dB S/N	0,18/ 0,22 uV 0,18/ 0,22 uV 0,18/ 0,22 uV 0,22 uV 0,20 uV 0,22 uV 0,22 uV 0,22 uV 0,22 uV	0,19/ 0,24 uV 0,20/ 0,25 uV 0,20/ 0,25 uV 0,22 uV 0,22 uV 0,24 uV 0,22 uV 0,16 uV 0,50 uV
Außer obiges Amateur-Band	AM 10 dB S/N 0,3 - 0,52 MHz 0,52 - 1,8 MHz 1,8 - 54 MHz 54 - 76 MHz 118 - 174 MHz 200 - 250 MHz 382 - 412 MHz 415 - 524 MHz FM 12 dB SINAD 28 - 54 MHz 54 - 76 MHz 118 - 144 MHz 148 - 175 MHz 200 - 222 MHz 225 - 250 MHz 382 - 400 MHz 400 - 412 MHz 415 - 430 MHz 450 - 490 MHz 490 - 524 MHz SSB 10 dB S/N 1,8 - 54 MHz 54 - 76 MHz 144 - 148 MHz 222 - 225 MHz 430 - 450 MHz	0,36 uV 0,36 uV 0,36 uV 0,36 uV 0,36 uV 0,36 uV 0,36 uV 0,36 uV 0,36 uV 0,36 uV 0,36 uV 0,36 uV 0,36 uV 0,36 uV 0,36 uV 0,36 uV 0,36 uV 0,36 uV 0,36 uV 0,36 uV 0,36 uV	4 uV 1,59 uV 0,63 uV 1,12 uV 0,50 uV 0,63 uV 1,12 uV 1,12 uV 0,32 uV 0,56 uV 0,36 uV 0,36 uV 0,36 uV 0,36 uV 0,50 uV 0,36 uV 0,36 uV 0,36 uV 0,36 uV 0,36 uV 0,63 uV 0,40 uV 0,79 uV 0,16 uV 0,20 uV 0,16 uV
FM BC-Band	WFM 30 dB S/N 76 - 95 MHz 95 - 108 MHz		1,59 uV 2,00 uV
Rauschunterdrückung (TYP.)		0,18 uV	0,25 uV
Störfestigkeit	144 MHz 430 MHz	50 dB oder mehr 50 dB oder mehr	45 dB oder mehr 40 dB oder mehr
ZF-Abweisung		60 dB oder mehr	55 dB oder mehr
Kanalselektivität	-6 dB 12 kHz oder mehr -50 dB 30 kHz oder weniger		
Audioausgang	7,4 V, 10% Abst.	400 mW oder mehr / 8 Ω	

TECHNISCHE DATEN

TH-D75A/ TH-D75E SPEZIFIKATIONEN

Bluetooth

Version, Klasse	Version 3.0, Klasse 2
Ausgangsleistung	-6 < P _{av} < 4 dBm
Modulationscharakteristik	140 ≤ Δf 1Durchschn ≤ 175 kHz
Anfängliche Trägerfrequenz	-75 ≤ f _o ≤ +75 kHz
Trägerfrequenzabweichung	±25 kHz (Ein-Slot-Paket) ±40 kHz (Drei-Slot-Paket) ±40 kHz (Fünf-Slot-Paket)

GPS

TTFF (Kaltstart)	Ca. 40 Sek
TTFF (Warmstart)	Ca. 5 Sek
Horizontale Genauigkeit	10 m oder weniger
Empfangsempfindlichkeit	Ca. -141 dBm (Erfassung)
T _a = 25 °C, Offener Himmel	

Hinweis:

♦ Die technischen Daten können aufgrund des technischen Fortschritts ohne Ankündigung geändert werden.

Das zur Anzeige der Empfangsfrequenz genutzte Signal kann unmoduliert sein. Dies hängt mit der speziellen Eigenfrequenzform zusammen.

	<Band A>	<Band B>
V x U Empfang	$(V_{RX} + 57,15 \text{ MHz}) \times n - (U_{RX} - 58,05 \text{ MHz}) \times m = \pm 57,15 \text{ MHz}, \pm 58,05 \text{ MHz}$ Beispiel) Band A: 146,000 MHz, Band B: 147,6625 MHz, Band B empfängt ein unmoduliertes Signal.	
U x V Empfang	$(U_{RX} - 57,15 \text{ MHz}) \times n - (V_{RX} + 58,05 \text{ MHz}) \times m = \pm 57,15 \text{ MHz}, \pm 58,05 \text{ MHz}$ Beispiel) Band A: 440,000 MHz, Band B: 147,6625 MHz, Band A empfängt ein unmoduliertes Signal.	
U x U Empfang	$(U_{RX} - 57,15 \text{ MHz}) \times n - (U_{RX} - 58,05 \text{ MHz}) \times m = \pm 57,15 \text{ MHz}, \pm 58,05 \text{ MHz}$ Beispiel) Band A: 431,84375 MHz, Band B: 440,000 MHz, Band B empfängt ein unmoduliertes Signal.	
V x 220M Empfang	$(V_{RX} + 57,15 \text{ MHz}) \times n - (220M_{RX} + 58,05 \text{ MHz}) \times m = \pm 57,15 \text{ MHz}, \pm 58,05 \text{ MHz}$ Beispiel) Band A: 145,740 MHz, Band B: 223,500 MHz, Band B empfängt ein unmoduliertes Signal.	
220M x V Empfang	$(220M_{RX} - 57,15 \text{ MHz}) \times n - (V_{RX} + 58,05 \text{ MHz}) \times m = \pm 57,15 \text{ MHz}, \pm 58,05 \text{ MHz}$ Beispiel) Band A: 223,500 MHz, Band B: 147,535 MHz, Band B empfängt ein unmoduliertes Signal.	
U x 220M Empfang	$(U_{RX} + 57,15 \text{ MHz}) \times n - (220M_{RX} + 58,05 \text{ MHz}) \times m = \pm 57,15 \text{ MHz}, \pm 58,05 \text{ MHz}$ Beispiel) Band A: 439,780 MHz, Band B: 223,550 MHz, Band B empfängt ein unmoduliertes Signal.	

V_{RX}: VHF-Empfangsfrequenz, U_{RX}: UHF-Empfangsfrequenz, 220M_{RX}: 220 MHz Bandempfangsfrequenz
n und m sind beliebige ganze Zahlen.

19,2 MHz x n (n = Vielfaches)

55,95 MHz x n (n = Vielfaches)

Empfang um 11,0592 MHz x n (n = mutiple) herum

144,385 MHz

147,465 MHz

Empfang um 224,25 MHz herum

442,385 MHz

144/220/430MHz TRIBANDER TH-D75A

144/430MHz DUBBELBANDER TH-D75E

GEBRUIKERSHANDLEIDING



SD™ en microSD™ zijn handelsmerken van SD-3C, LLC in de Verenigde Staten en/of andere landen. De Bluetooth® woordmarkering en logo's zijn geregistreerde handelsmerken in eigendom van Bluetooth SIG, Inc. en het gebruik van dergelijke markeringen door JVCKENWOOD Corporation is onder licentie. Andere handelsmerken en handelsnamen zijn eigendom van de overeenkomstige eigenaars.

USB Type-C™ en USB-C™ zijn geregistreerde handelsmerken van USB Implementers Forum.

Het handelsmerk APRS® (Automatic Packet Reporting System) wordt gebruikt met toestemming van Tucson Amateur Packet Radio Corp., de rechtverkrijgende.

EchoLink® is een geregistreerd handelsmerk van Synergenics, LLC.

KENNISGEVING

Deze apparatuur voldoet aan de vereisten van Richtlijn 2014/53/EU.

Beperkingen

Voor deze apparatuur is een licentie nodig en is bedoeld voor gebruik in onderstaande landen.



AT	BE	DK	FI	FR	DE	GR	IS	IE	IT	LI	LU	NL
NO	PT	ES	SE	CH	CY	CZ	EE	HU	LV	LT	MT	PL
SK	SI	BG	RO	HR	TR	TR	UK(NI)					

De stemcoderingstechnologie AMBE+2™ die is gebruikt in dit product wordt beschermd door eigendomsrechten, waaronder patentrechten, auteursrechten en handelsgeheimen van Digital Voice Systems, Inc. Licenties voor deze stemcoderingstechnologie worden alleen afgegeven voor gebruik in deze communicatieapparatuur. Het is de gebruiker van deze technologie nadrukkelijk verboden de objectcode aan de apparatuur te onttrekken, te verwijderen, uit elkaar te halen, te gebruiken voor afgeleide werken of te demonteren of op iedere andere wijze om te zetten in een voor mensen begrijpbaar object. Nummers van Amerikaanse patenten: ##7,970,606, #8,359,197, #8,315,860 en #8,595,002.

INHOUDSOPGAVE

INHOUDSOPGAVE	2
VOOR HET STARTEN	3
VOORZORGSMAATREGEEL	4
VOORBEREIDING	6
BIJGELEVERDE ACCESSOIRES	6
PLAATSEN VAN DE ANTENNE	6
PLAATSEN VAN DE BATTERIJ	6
DE BATTERIJ OPLADEN	6
LEVENSDUUR VAN DE BATTERIJ	7
BEVESTIGEN VAN DE RIEMKLEM	7
BEVESTIGEN VAN DE HANDRIEM	7
EERSTE KENNISMAKING	8
TOETS- EN REGELKNOP-BEDIENINGEN	8
WEERGAVE	10
BASISBEDIENING	12
DE STROOM IN-/ UITSCHAKELEN	12
GELIJKZETTEN VAN DE INTERNE KLOK	12
HET VOLUME AANPASSEN	12
VOLUMEBALANS (BAND A/B)	12
DUAL-BANDMODUS/ SINGLE-BANDMODUS SELECTEREN	12
EEN BEWERKINGSBAND SELECTEREN	12
EEN FREQUENTIEBAND SELECTEREN	13
SELECTEREN VAN DE DEMODULATIE-MODUS	13
EEN FREQUENTIE SELECTEREN	13
DE RUISONDERDRUKKING AFSTELLEN	14
VERZENDEN	14
MONITOR	14
FUNCTIESELECTIE-MODUS	14
MENUMODUS	15
MENU-TOEGANG	15
TEKENINVOER	15
MENUCONFIGURATIE	16
GEHEUGENKANALEN	22
GEHEUGENKANAALLIJST	22
SCANNEN	23
EEN SCAN-HERVATTINGSMETHODE SELECTEREN	23
BAND SCANNEN	23
GEHEUGENSCAN	23
ANDERE BEWERKINGEN	24
TX BLOKKEREN	24
LED-KNOP	24
METERTYPE	24
TOETS-PIEPTOON	24
PIEPTOONVOLUME	24
BATTERIJBESPARING	24
OPLADEN	25
TRANSCEIVER RESETTEN	25
GPS	26
INGEBOUWDE GPS-FUNCTIE AAN/ UIT	26
INGEBOUWDE GPS INSTELLEN	26
MARKEERFUNCTIE	28
POSITIE-GEHEUGENLIJST	28
BESTEMMINGSPUNT	30
APRS®	31
BASISINSTELLINGEN	31
OPENEN VAN ONTVANGEN APRS-GEGEVENS	32
APRS-BERICHTFUNCTIES	33
NOTIFICATIEGELUID INSTELLEN	34
D-STAR	36
DV-MODUS/ DR (D-STAR REPEATER)-MODUS	36
REGISTREER UW ROEPLETERS BIJ EEN GATEWAY REPEATER	36
MIJN ROEPTOKEN	37
DIGITAAL FUNCTIEMENU	37
SIMPLEX OPROEP	37
LOKAAL GEBIED-OPROEP	38
GATEWAY-OPROEP	38
ROEPTOKEN-AANDUIDING	38
ROEPLETERLIJST	38
DIRECT BEANTWOORDEN	39
OPROEPGESCHIEDENIS	39
Bluetooth®	41
HET IN/ UITSCHAKELEN VAN DE Bluetooth-FUNCTIE	41
microSD GEHEUGENKAART	42
PLAATSEN/ VERWIJDEREN VAN EEN microSD GEHEUGENKAART	42
FORMATTEREN VAN EEN microSD GEHEUGENKAART	42
OPNEMEN	43
GELUIDSBESTANDEN OPNEMEN	43
HET AF SPELEN VAN AUDIOBESTANDEN	43
WISSEN VAN AUDIOBESTANDEN	43
FM-RADIO	44
AANZETTEN VAN DE FM-RADIOMODUS	44
BEWERKEN VAN DE FM-RADIO-GEHEUGENKANAALLIJST	44
SPECIFICATIES	46

Opmerking:

- ◆ Vertoonde voorbeelden in deze handleiding komen mogelijk niet overeen met de feitelijke werkingen.

VRIJWARINGEN

- JVCKENWOOD Corporation neemt alle nodige maatregelen om te verzekeren dat alle beschrijvingen in deze handleiding juist zijn; echter, deze handleiding kan nog steeds typfouten bevatten en uitdrukkingen die misleidend zijn. JVCKENWOOD Corporation is geheel vrij van verantwoordelijkheden in verband met verlies of schade veroorzaakt door dergelijke typfouten of uitdrukkingen.
- JVCKENWOOD Corporation heeft het recht om product-specificaties, enz., zoals beschreven in deze handleiding, te veranderen of te verbeteren zonder voorafgaande kennisgeving. JVCKENWOOD Corporation is geheel vrij van verantwoordelijkheden in verband met verlies of schade veroorzaakt door dergelijke veranderingen of verbeteringen.
- JVCKENWOOD Corporation is geheel vrij van iedere verantwoordelijkheid voor eventuele storingen, schade, of verliezen die voortvloeien uit, of in verband staan met, het gebruik van de transceiver met, of aangesloten op, externe apparatuur.
- JVCKENWOOD Corporation garandeert niet dat de kwaliteit en functies in deze handleiding voldoen aan uw doel van het gebruik en, tenzij in deze handleiding specifiek beschreven, zal JVCKENWOOD Corporation vrij zijn van elke verantwoordelijkheid voor eventuele gebreken en vergoedingen voor schade of verlies. Selectie en installatie van externe apparatuur moet worden gedaan op uw eigen risico. U bent volledig verantwoordelijk voor het gebruik en de effecten van externe apparatuur.
- JVCKENWOOD Corporation zal vrij zijn van elke verantwoordelijkheid voor incidentele verliezen of schade, zoals ontbrekende communicatie of oproepkansen als gevolg van een storing of foute uitvoering van de transceiver.

Firmware Copyrights

De titel op en het eigendom van de auteursrechten voor de firmware die is ingebed in het geheugen van KENWOOD-producten berust bij JVCKENWOOD Corporation.

VOOR HET STARTEN

Dank u wel

We zijn dankbaar dat u hebt besloten om deze **KENWOOD** Digitale transceiver te kopen.

De onderstaande modellen worden in deze handleiding behandeld.

TH-D75A: 144/220/430MHz TRIBANDER (Noord- en Zuid-Amerika)

TH-D75E: 144/430MHz DUBBELBANDER (Type E: Europa/ Type T: VK)

Kenmerken

Deze transceiver heeft de volgende belangrijke kenmerken:

- Inclusief een programma voor het omgaan met dataformats die worden ondersteund door Automatic Packet Reporting System (APRS®).
 - Compatibel met een digipeater.
- Compatibel met de spraak/digitale modus D-STAR digitale amateurradionetwerken.
 - Compatibel met de D-STAR dubbele monitor.
 - Compatibel met de D-STAR-hotspot-lijsten.
 - Compatibel met de reflectorterminalmodus.
- Ingebouwde GPS-ontvanger.
- Transflectief TFT-kleurenscherm.
- Weerbestendige robuustheid gelijkwaardig aan de IP 54/55-norm.
- Breedband en multi-modus ontvangst.
- Gelijktijdige ontvangst via twee golven. (VxU, UxV, UxU (TH-D75A/ TH-D75E), Vx220M, 220MxV, Ux220M (TH-D75A))
- Uitgerust met IF-filter voor een comfortabel ontvangst (SSB/ CW).
- Hoogwaardige DSP-gebaseerde spraakverwerking.
- Ingebouwde Bluetooth (SPP, HSP)
- microSD (2 GB tot 32 GB)
- Compatibel met de acculading en de gegevensoverdracht en -ontvangst via USB Type-C™.
- 1000 geheugenkanalen, 1500 repeaterlijsten
- Zendvermogen 4-staps schakelen (5/2/0,5/0,05 W)

Notatieconventies Gevolgd in deze Handleiding

De notatieconventies die hieronder staan vermeld worden gevolgd om instructies te vereenvoudigen en onnodige herhalingen te voorkomen.

Instructie	Actie
Druk op [TOETS].	Druk kort op TOETS.
Druk op [TOETS] (1s).	Druk op en houd TOETS 1 seconde of langer ingedrukt.
Druk op [TOETS1], [TOETS2].	Druk TOETS1 even in, laat TOETS1 los, en druk dan TOETS2 in.
Druk op [F], [TOETS].	Druk op de F-toets om Functiemodus in te gaan, druk dan op TOETS om toegang te krijgen tot de secundaire functie.
Druk op [TOETS] + Power ON.	Met de transceiver uitgeschakeld, druk TOETS in en houdt deze ingedrukt terwijl u de transceiver inschakelt.

Informatie over het Weggooiën van Oude Elektrische en Elektronische Apparaten en Batterijen (voor landen die gescheiden afvalverzamelingsystemen gebruiken)



Producten en batterijen met het (afvalcontainer met x-teken) symbool mogen niet als normaal huisvuil worden weggegooid. Oude elektrische en elektronische apparaten en batterijen moeten worden gerecycled door een faciliteit die geschikt is voor het verwerken van dergelijke voorwerpen en hun afval en bijproducten. Raadpleeg de betreffende lokale instantie voor details aangaande in de buurt zijnde recyclingfaciliteiten.



Het juist recycleren en weggooiën van afval spaart natuurlijke bronnen en reduceert schadelijke invloed op uw gezondheid en het milieu.

VOORZORGSMAATREGEL

- Laad de transceiver en de batterij niet op als ze nat zijn.
- Zorg ervoor dat er zich geen metalen voorwerpen bevinden tussen de transceiver en de batterij.
- Gebruik geen opties die niet zijn vermeld door **KENWOOD**.
- Als het gegoten chassis of een ander deel van de transceiver beschadigd is, raak de beschadigde delen dan niet aan.
- Als een headset of oortelefoon is aangesloten op de transceiver, verminder dan het transceiver-volume. Let op het volumeniveau bij het uitschakelen van de squelch.
- Plaats de microfoonkabel niet om uw nek, terwijl u in de buurt bent van machines waar de kabel achter kan blijven hangen.
- Plaats de transceiver niet op een instabiele ondergrond.
- Zorg ervoor dat het uiteinde van de antenne niet in contact komt met uw ogen.
- Wanneer de transceiver wordt gebruikt voor lange transmissies, zal het chassis heet worden. Raak deze hete locaties niet aan bij het vervangen van de batterij.
- Dompel de transceiver niet onder in water.
- Houd de knop niet vast wanneer u de transceiver draagt. Hierdoor kan de knop loskomen en de transceiver vallen.
- Als er water in de microfoonopening of het rooster van de luidspreker binnendringt, kan het audioniveau inconsistent of vervormd worden. Schud de transceiver lichtjes om het water uit de luidspreker en/of microfoon te verwijderen voordat u de transceiver bedient.
- Plaats de accessoires van de transceiver of de items verwijderd van de transceiver niet binnen het bereik van baby's en kinderen. Er bestaat een risico dat deze worden ingeslikt. Als deze per ongeluk worden in-geslikt, raadpleeg dan onmiddellijk een arts.
- Als zich condens vormt, laat deze dan op natuurlijke wijze drogen of laat de transceiver gedurende lange tijd in dezelfde omgeving staan om het condenswater te elimineren voordat u de transceiver gebruikt.
- Schakel de transceiver altijd UIT voor het installeren of verwijderen van optionele accessoires. Maak deze veranderingen buiten de Gevaarlijke Locatie.
- Om veiligheidsredenen, raden wij aan dat de acculader wordt aangesloten op een makkelijk bereikbaar stopcontact.
- Voor het weggooiën van batterijen, moet u ervoor zorgen dat u voldoet aan de wetten en de regelgeving in uw land of regio.



WAARSCHUWING

Schakel de transceiver uit op de volgende locaties:

- In explosie-gevaarlijke omgevingen (ontvlambaar gas, stofdeeltjes, metaalpoeders, korrelpoeders, enz.).
- Tijdens het tanken of wanneer u geparkeerd bent bij benzinstations.
- In de buurt van explosieven of explosie-terreinen.
- In vliegtuigen. (Elk gebruik van de transceiver moet gaan volgens de instructies en voorschriften die door de luchtvaartbemanning zijn gegeven.)
- Waar restricties of waarschuwingen worden geplaatst met betrekking tot het gebruik van radio-apparaten, inclusief maar niet beperkt tot medische faciliteiten.
- In de buurt van personen met een pacemaker.



VOORZICHTIG

- Demonteer of pas de transceiver om geen enkele reden aan.
- Plaats de transceiver niet op of dichtbij airbag-apparatuur terwijl het voertuig rijdt. Als de airbag wordt opgeblazen, dan kan de transceiver geprojecteerd worden en de bestuurder of de passagiers raken.

- Ga niet zenden terwijl u de antenne-aansluiting aanraakt of als er metalen delen worden blootgesteld vanuit de antenne-bekleding. Zenden op zo'n moment kan leiden tot een (Radiofrequentie-energie) brandwond.
- Als er een abnormale geur of rook uit de transceiver komt, schakel de transceiver dan onmiddellijk uit, verwijder de batterij uit de transceiver en neem contact op met uw **KENWOOD** dealer.
- Gebruik van de transceiver tijdens het rijden kan in strijd zijn met de verkeersregels. Controleer en volg de verkeersregels in uw gebied.
- Stel de transceiver niet bloot aan buitengewoon warme of koude omstandigheden.
- Draag de batterij (of batterijhouder) niet met metalen voorwerpen, ze kunnen de batterijpolen kortsluiten.
- Er bestaat explosiegevaar als de batterij onjuist wordt vervangen; vervang alleen met hetzelfde **KENWOOD** merk & batterijmodel.
- Schakel de transceiver UIT voordat u de batterij vervangt.
- Bij gebruik van de transceiver in ruimten waar de lucht droog is, is het eenvoudig om een elektrische lading op te bouwen (statische elektriciteit). Bij het gebruik van een koptelefoon-accessoire in dergelijke omstandigheden, is het mogelijk voor de transceiver om een elektrische schok door de koptelefoon naar uw oor te brengen. Wij adviseren u om alleen een luidspreker/microfoon te gebruiken in deze omstandigheden, om elektrische schokken te vermijden.
- Bij het vastmaken van een in de handel verkrijgbare draagriem aan de transceiver, moet u ervoor zorgen dat de draagriem duurzaam is. Bovendien mag u de transceiver niet rondslingeren aan de draagriem; u kunt per ongeluk iemand raken en verwonden met de transceiver.
- Als een in de handel verkrijgbare halsriem wordt gebruikt, zorg er dan voor dat de riem niet verstrikt raakt in een nabijgelegen machine.
- Gebruik de PG-2W niet voor directe aansluiting op de accu (12 V) van uw voertuig. Hoge spanning kan uw zendontvanger beschadigen. Als deingangsspanning hoger is dan ca. 17,5 V schakelt de zendontvanger automatisch uit.

Pas op voor stofwering en waterdichtheid

- De transceiver is niet volledig stofdicht en waterdicht. Wanneer de meegeleverde antenne en de accu zijn geïnstalleerd en wanneer de rubberen doppen voor de SP/MIC-aansluiting, microSD-geheugenkaartsleuf, USB-aansluiting en DC IN-aansluiting stevig zijn bevestigd zonder openingen, is de stofdichtheid gelijk aan IP5x (bescherming tegen stof) en is de waterdichtheid gelijk aan IPx4 (bescherming tegen spatwater) en IPx5 (bescherming tegen water-stralen). Als de optionele accuhouder (KBP-9) is bevestigd, is de stofdichtheid en waterdichtheid gelijkwaardig aan IP54.
- De waterbestendigheid van de zendontvanger is alleen voor vers water en kraanwater op kamertemperatuur (ongeveer 20 °C). Voor warm water, koud water, zout water, soep, sap, thee, koffie, wasmiddel en medicatie, enz., de zendontvanger is niet waterdicht omdat de lekkage naar de zendontvanger toeneemt.
- Als een rubberen kap beschadigd of verslechterd is, kan de stofdichtheid en waterdichtheid van de zendontvanger niet worden gehandhaafd. Neem voor het vervangen en bestellen, enz. van de rubberen dop (onderdeelnummer: BOK-0148-00) contact op met het servicecentrum of de dealer van de plaats van aankoop. (Wanneer u een rubberen kap vervangt, valt het vervangen van de rubberen dop onder uw verantwoordelijkheid.)

Informatie met betrekking tot de batterij:

De batterij bevat brandbare inhoud zoals organische oplosmiddelen. Verkeerde behandeling kan ertoe leiden dat de batterij scheurt, vlammen of extreme hitte produceert, uiteen valt, of andere vormen van schade veroorzaakt aan de batterij. Houd u aan de volgende voorzorgsmaatregelen.



GEVAAR

- **Haal de batterij niet uit elkaar en/of zet het niet opnieuw in elkaar!**
De batterij heeft een veiligheid- en bescherming-circuits om gevaar te vermijden. Als ze ernstig beschadigd raken, kan er hitte- of rookvorming, breuk of brand door de batterij ontstaan.
- **Veroorzaak geen kortsluiting in de batterij!**
Verbind de + en - polen niet met elkaar met gebruik van een vorm van metaal (zoals een paperclip of draad). Draag of bewaar de batterij niet in verpakkingen met metalen voorwerpen (zoals draden, keten-kettingen of haarspelden). Als de batterij is kortgesloten, zal er te veel stroom vloeien en kan de batterij hitte of rook genereren, breken, of in brand uitbarsten. Het zal er ook voor zorgen dat metalen voorwerpen verhit raken.
- **Verbrand niet en/of verwarm de batterij niet!**
Als de isolatie is gesmolten, de gasvrijgave vrijkomt of het veiligheids-circuit is beschadigd, of de elektrolyt is ontstoken, dan kan de batterij hitte of rook produceren, scheuren, of in brand vliegen.
- **Laat de batterij niet achter in de buurt van vuur, fornuizen of andere warmtebronnen (ruimten die een hitte bereiken van meer dan 80 °C)!**
Als een cel interne polymeer separator smelt als gevolg van hoge temperaturen, dan kan een interne kortsluiting ontstaan in de afzonderlijke cellen en kan de batterij hitte of rook produceren, scheuren, of in brand vliegen.
- **Vermijd het onderdompelen in water, en/of het natmaken van, de batterij!**
Als de batterij nat wordt, veeg deze dan af met een droge doek voordat deze in gebruik genomen wordt. Als het beveiligings-circuit van de batterij is beschadigd, dan kan de batterij opladen bij een te hoge stroom (of spanning) en kan een abnormale chemische reactie optreden. Er kan hitte- of rookvorming, breuk of brand door de batterij ontstaan.
- **Laad de batterij niet op in de buurt van warmtebronnen, vuur of in direct zonlicht!**
Als het beveiligings-circuit van de batterij is beschadigd, dan kan de batterij opladen bij een te hoge stroom (of spanning) en kan een abnormale chemische reactie optreden. Er kan hitte- of rookvorming, breuk of brand door de batterij ontstaan.
- **Gebruik alleen de opgegeven oplader(s) en volg de opladingseisen!**
Als de batterij wordt opgeladen buiten de gespecificeerde omstandigheden (bij hoge temperatuur boven de opgegeven waarde, bij overmatig hoge spanning of bij stroom boven de opgegeven waarde, of met een aangepaste oplader), dan kan deze overladen of dan kan er een abnormale chemische reactie optreden. Er kan hitte- of rookvorming, breuk of brand door de batterij ontstaan.
- **Doorboor de batterij niet met een object, sla er niet met een object op, en/of stap er niet op!**
Dit kan de batterij breken of vervormen, waardoor kortsluiting ontstaat. Er kan hitte- of rookvorming, breuk of brand door de batterij ontstaan.
- **Sla en/of gooi de batterij niet!**
Een impact kan leiden tot het ontstaan van lekkage, hitte- of rookvorming, een breuk en/of brand, bij de batterij. Als het beveiligings-circuit van de batterij is beschadigd, dan kan de batterij opladen bij een abnormale stroom (of spanning) en kan een abnormale chemische reactie optreden. Er kan hitte- of rookvorming, breuk of brand door de batterij ontstaan.

- **Gebruik de batterij niet als deze op wat voor manier dan ook, beschadigd is!**
Er kan hitte- of rookvorming, breuk of brand door de batterij ontstaan.
- **Soldeer niet direct op de batterij!**
Als de isolatie is gesmolten, de gasvrijgave vrijkomt of het veiligheids-circuit is beschadigd, dan kan de batterij hitte of rook produceren, scheuren, of in brand vliegen.
- **Keer de polariteit (of de aansluitingen) van de batterij niet om!**
Bij het opladen van een omgekeerd aangesloten batterij, kan een abnormale chemische reactie optreden. In sommige gevallen kan een onverwacht grote hoeveelheid stroom vloeien, bij het ontladen. Er kan hitte- of rookvorming, breuk of brand door de batterij ontstaan.
- **Laad de batterij niet omgekeerd op en/of sluit de batterij niet omgekeerd aan!**
De batterij heeft positieve en negatieve polen. Als de batterij niet soepel kan worden aangesloten op een lader of bedieningsapparaat, forceer deze dan niet en controleer de polariteit van de batterij. Als de batterij omgekeerd op de oplader is aangesloten, dan wordt deze omgekeerd geladen, wat kan leiden tot abnormale chemische reacties. Er kan hitte- of rookvorming, breuk of brand door de batterij ontstaan.
- **Raak een gescheurde en/of lekkende batterij niet aan!**
Als de elektrolytvloeistof uit de batterij in aanraking komt met uw ogen, spoel uw ogen dan uit met schoon water, zonder in de ogen te wrijven. Ga direct naar het ziekenhuis. Indien onbehandeld, kan het oogproblemen veroorzaken.



WAARSCHUWING

- **Laat de batterij niet langer opladen dan de aangegeven tijd!**
Als de batterij niet volledig is opgeladen, zelfs nadat de gespecificeerde tijd is verstreken, stop het dan. Er kan hitte- of rookvorming, breuk of brand door de batterij ontstaan.
- **Plaats de batterij niet in een magnetron of in een hogedrukcontainer!**
Er kan hitte- of rookvorming, breuk of brand door de batterij ontstaan.
- **Houd gescheurde en lekkende batterijen uit de buurt van vuur!**
Als de batterij lekt (of als de batterij een kwalijke geur verspreidt), verwijder het dan onmiddellijk uit hete, brandbare en/of brandbare gebieden. Elektrolyt dat lekt uit de batterij kan gemakkelijk vlam vatten en kan veroorzaken dat de batterij rook genereert of in brand vliegt.
- **Gebruik geen abnormale batterij!**
Als de batterij een kwalijke geur verspreidt, verschillende kleuren lijkt te hebben, vervormd is, of om een andere reden abnormaal lijkt, haal hem dan uit de oplader of het bediende apparaat en gebruik het niet. Er kan hitte- of rookvorming, breuk of brand door de batterij ontstaan.

VOORBEREIDING

BIJGELEVERDE ACCESSOIRES

Nadat u de transceiver voorzichtig heeft uitgepakt, controleert u of de onderstaande items zich in de verpakking bevinden. We raden u aan om de doos en het verpakkingsmateriaal voor eventuele verzending te bewaren.

Item	Opmerkingen	Aantal		
		TH-D75A	TH-D75E	
		E	T	
Antenne		1	1	1
Li-ion-batterij	KNB-75LA: 1820 mAh	1	1	1
Oplader (Wisselstroom Voltages: 100 - 240 V, 50/60 Hz)	WOH-0160-XX	1	-	-
	WOH-0161-XX	-	1	-
	WOH-0162-XX	-	-	1
Riemklem		1	1	1
Garantiekartaal		1	1	1
Gebruikershandleiding	Engels/ Frans/ Spaans	1	1	1
	Italiaans/ Duits/ Nederlands	-	1	-

PLAATSEN VAN DE ANTENNE

Houd de meegeleverde antenne aan de onderkant vast en schroef deze vervolgens op de aansluiting aan de bovenkant van de transceiver vast.

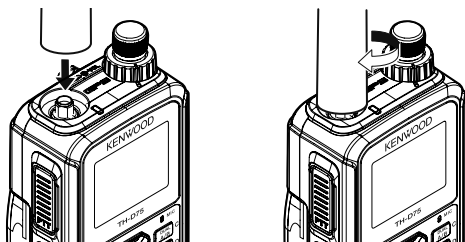

PLAATSEN VAN DE BATTERIJ

Opmerking:

- ◆ De batterij wordt ongeladen geleverd zodat u deze eerst moet opladen voordat u hem gebruikt met de transceiver.
- ◆ Zorg er bij het verwijderen van de accu voor dat u de transceiver en de accu niet laat vallen.

Plaats de ribbels van de batterij bij de overeenkomende groeven bovenaan de achterkant van de transceiver, en klik de batterij dan op zijn plaats door stevig te drukken.

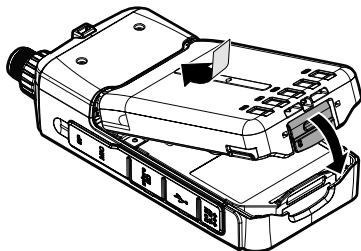

Om de batterij te verwijderen, til de ontgrendelingshendel op om de batterij te ontgrendelen. Til de batterij uit de transceiver.

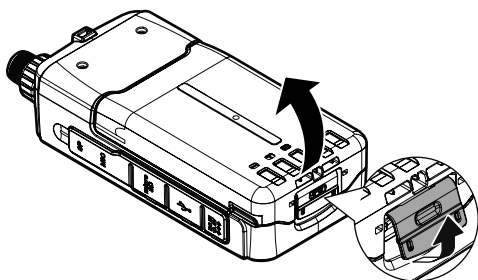

DE BATTERIJ OPLADEN

Voor het opladen van de batterij met behulp van de meegeleverde batterijlader

U kunt de batterij opladen nadat u deze op de transceiver hebt geïnstalleerd. (De batterij wordt vanwege veiligheidsoverwegingen ongeladen geleverd.)

- 1 Steek de oplader in een wandcontactdoos.
- 2 Steek de oplaadstekker in de DC IN-aansluiting van de transceiver terwijl de transceiver is uitgeschakeld.

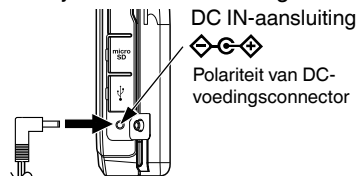

- Het opladen begint en "Charging" verschijnt op het scherm wanneer de transceiver is uitgeschakeld. "Charging" verdwijnt wanneer het opladen is voltooid.
 - De achtergrondverlichting is AAN wanneer u een willekeurige toets indrukt tijdens het opladen.
 - "Charging" verschijnt niet wanneer u oplaadt met de optionele snelle batterijlader.
- 3 Het duurt ongeveer 3,5 uur om een lege KNB-75LA Li-ion-batterij op te laden (opladen wanneer de transceiver is uitgeschakeld). Verwijder na 3,5 uur de oplaadstekker uit de DC IN-aansluiting van de transceiver.
 - Het opladen wanneer de transceiver is ingeschakeld duurt langer dan het opladen wanneer de transceiver is uitgeschakeld.
 - 4 Haal de stekker van de oplader uit de wandcontactdoos.

Opmerking:

- ◆ Laat de batterij nooit liggen in direct zonlicht.
- ◆ De transceiver wordt warm tijdens het opladen van de batterij.
- ◆ Tijdens het opladen moet de omgevingstemperatuur tussen de 0 °C ~ 40 °C liggen. Het opladen kan anders niet beginnen. Als de transceiver bemerkt dat de temperatuur tijdens het opladen hoger is dan 60 °C, dan stopt de transceiver met opladen.
- ◆ Gebruik de batterij voor het opnieuw opladen, totdat de transceiver stopt met ontvangen.
- ◆ Steek de oplader niet langer dan 24 uur in de DC IN-aansluiting.
- ◆ Stel de oplader niet bloot aan druppels of spattende omstandigheden.
- ◆ Plaats geen voorwerpen gevuld met vloeistoffen, zoals vazen, bovenop de netstroomadapter of oplader.
- ◆ Plaats de oplader niet in de vloeistoffen.
- ◆ Ontkoppel de oplader zo snel mogelijk na het opladen.
- ◆ De stekker van de oplader voor een stopcontact moet worden gebruikt om een netstroomadapter los te koppelen van een stopcontact, en de stekker van de oplader moet gemakkelijk toegankelijk blijven.
- ◆ Nadat de batterij is opgeladen, moet u de oplader niet opnieuw uit en in het stopcontact steken. Als u de oplader verwijdert wordt de oplaadtimer teruggesteld en wordt de batterij opnieuw opgeladen. Hierdoor kan overbelading ontstaan.
- ◆ Als u de batterij lange tijd niet gebruikt, dan neemt de capaciteit van de batterij tijdelijk af. Laad in dat geval de batterij op en gebruik deze totdat de transceiver stopt met ontvangen. Herhaal deze procedure enkele malen. De batterij zou zijn capaciteit terug moeten krijgen.
- ◆ Het overschrijden van de opgegeven oplaadtijd verkort de levensduur van de KNB-75LA batterij.
- ◆ De meegeleverde oplader is alleen bedoeld voor het opladen van de KNB-75LA batterij. Als u andere soorten batterijen oplaadt, kunnen de oplader en de batterij beschadigd worden.
- ◆ Niet zenden tijdens het opladen.
- ◆ Bewaar de batterij op een koele en droge plaats wanneer u deze niet gebruikt.
- ◆ Controleer voor het opladen van de batterij, dat de ontgrendelingshendel goed is gesloten.
- ◆ Let op de milieuaspecten bij het weggooien van batterijen.

- ◆ Opladen van de KNB-75LA met de optionele snelle batterijlader duurt ongeveer 3 uur.
- ◆ Het opladen via de DC IN-aansluiting en USB-aansluiting wanneer de transceiver is ingeschakeld, kan worden voorkomen. Open menunr. 923 (pagina 25).

Voor het opladen van de accu met de USB-kabel (USB Type-C™)

- 1 Sluit de USB-kabel aan op een wisselstroomadapter, enz.
- 2 Sluit de accu aan op de transceiver en steek de USB-stekker in de USB-aansluiting terwijl de transceiver is uitgeschakeld.

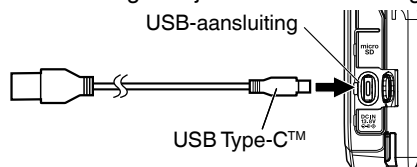

Opmerking:

- ◆ Om een storing of abnormale warmteontwikkeling te voorkomen, moet u een wisselstroomadapter met USB-converter (apart verkrijgbaar) met een uitgangsspanning van 5 V en een stroomsterkte van 2 A of hoger gebruiken.
- ◆ Gebruik geen USB-kabel van meer dan 3 m.
- ◆ Het opladen via de USB-kabel is niet gegarandeerd met al-le USB-kabels of wisselstroomadapters.
- ◆ De oplaadtijd met de USB-aansluiting kan langer zijn dan met de meegeleverde oplader.
- ◆ Als de DC IN-kabel en USB-kabel beide zijn aangesloten, kunt u niet opladen via de USB-kabel. De DC IN-route heeft voorrang.
- ◆ Het opladen via de DC IN-aansluiting en USB-aansluiting wanneer de transceiver is ingeschakeld, kan worden voorkomen. Open menunr. 923 (pagina 25).

Voor het opladen van de batterij met de optionele, snelle batterijlader

Note:

- ◆ Plaats de batterij alleen in de snelle batterijlader om een batterij op te laden die gedurende een lange tijd is opgeslagen.
- ◆ Als de batterij helemaal leeg is terwijl de zendontvanger wordt gebruikt, verwijder de batterij uit de zendontvanger en plaats de batterij in de snelle batterijlader.
- ◆ Wanneer de batterij in de transceiver is geïnstalleerd en u gebruikt een optionele, snelle batterijoplader, laad de batterij dan niet op via de DC IN-aansluiting/ USB-aansluiting. Opladen van de batterij via de DC IN-aansluiting/ USB-aansluiting kan leiden tot overbelasting van de batterij, wat de levensduur van de batterij kan verkorten.

Opladerfout

- Als er tijdens het opladen een probleem wordt gedetecteerd in de batterij, dan verschijnt er "Oplaad Fout !!" op het scherm.
- De volgende voorwaarde veroorzaakt een opladerfout:
Overbelasting is gedetecteerd in de batterij.
- Tijdens een opladerfout werkt alleen de toets [⏏].

LEVENSDUUR VAN DE BATTERIJ

Voordat u de transceiver buiten gaat gebruiken met de batterij, is het belangrijk om te weten hoelang de batterij meegaat.

Als de accubesparingsinstelling 1,0 sec is en de GPS-instelling is uitgeschakeld in de werking met één band, zijn de bedrijfstijden in de onderstaande tabel de referentiewaarden onder de volgende cyclische omstandigheden: TX: 6 seconden, RX: 6 seconden, stand-by: 48 seconden

We raden u aan extra batterijen bij u te dragen, voor het geval de batterij leeg raakt.

Batterij-type	Uitgangsvermogen	Bedrijfstijd/-uren (Ca.)
KNB-75LA Li-ion-batterij	H	6
	M	8
	L	12
	EL	15

BEVESTIGEN VAN DE RIEMKLEM

U kunt desgewenst de meegeleverde riemklem op de transceiver aanbrengen.

Bevestig de riemklem stevig vast met behulp van de twee meegeleverde M3 x 6 mm bindingschroeven.

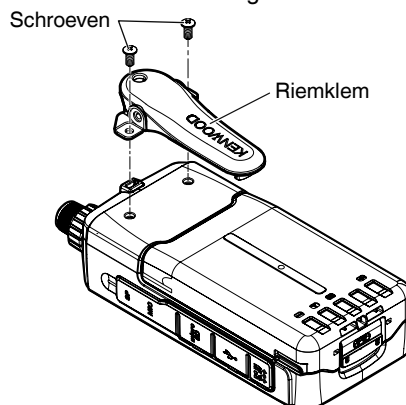

Opmerking:

- ◆ Zorg ervoor dat u uw vingers niet bekneld laat raken in de riemklem.



VOORZICHTIG

- Gebruik geen lijm die bedoeld is om te voorkomen dat schroeven loskomen bij het bevestigen van de riemklem, aangezien het schade aan de transceiver kan veroorzaken. Acrylester, dat is opgenomen in deze lijmen, kan het achterpaneel van de transceiver doen barsten.

BEVESTIGEN VAN DE HANDRIEM

U kunt desgewenst de in de handel verkrijgbare riem met voldoende sterkte aanbrengen in de openingen van de transceiver.

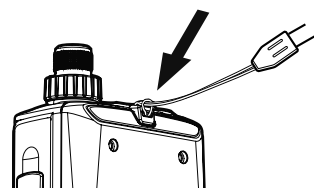

Opmerking:

- ◆ Als de riem dik is en niet door de gaten kan gaan, bevestig dan de riem met behulp van de gaten van de bijgeleverde riemklem.

EERSTE KENNISMAKING

TOETS- EN REGELKNOP-BEDIENINGEN

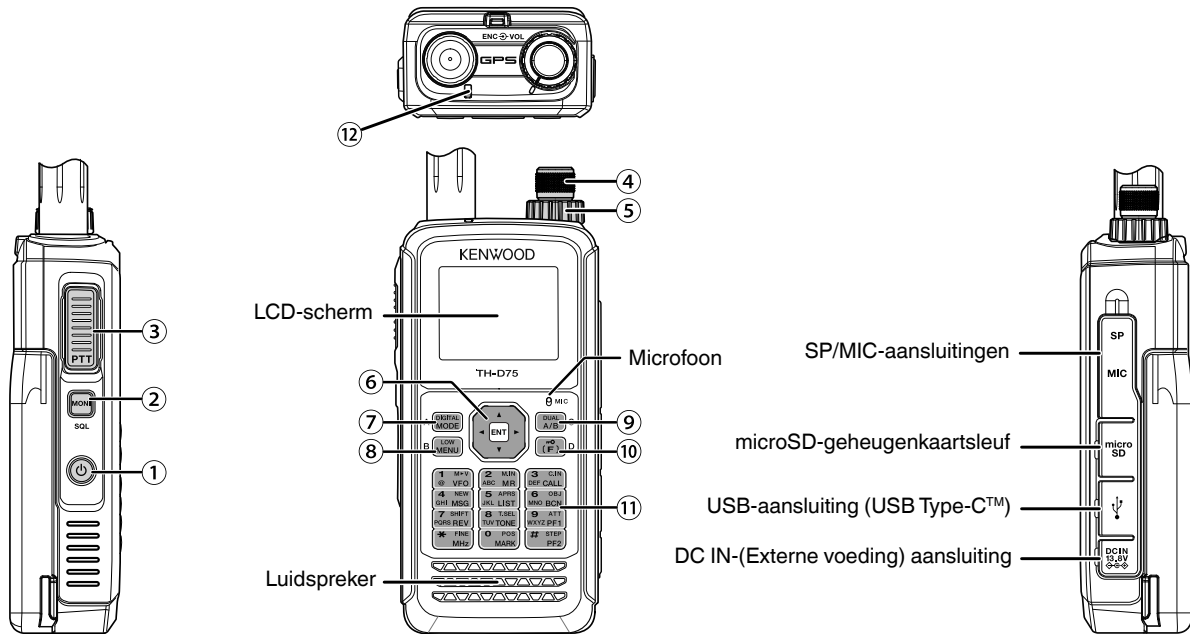

① [P] (1s)

Druk op [P] (1s) om de stroom naar de transceiver AAN of UIT te schakelen.

Druk op [P] om de achtergrondverlichting AAN of UIT te schakelen wanneer de transceiver AAN is.

De achtergrondverlichting schakelt UIT wanneer de timer van de achtergrondverlichting is verstreken.

Als de spraakbegeleidingsfunctie niet ingesteld is op UIT, dan kondigt de stem de bedieningsstatus van de transceiver aan.

Als u drukt op [P] tijdens het aankondigen, dan stopt de stem.

② [MONI]

Druk op [MONI] en houd deze toets ingedrukt om het geluid van de luidspreker in te schakelen om signalen te controleren.

Laat [MONI] los om terug te keren naar de normale bediening.

Druk op [F], [MONI] om de aanpassingsmodus voor het Squelch-niveau te openen.

③ [PTT]

Druk op [PTT], en houd deze ingedrukt, spreek daarna in de microfoon om uit te zenden.

④ [ENC]-knop

Draai aan de [ENC] knop om een bedieningsfrequentie, Geheugenkanaal, Menu-item, instellingswaarde en verandering van scanrichting, enz., te selecteren.

⑤ [VOL]-knop

Draai aan de [VOL]-knop om het volume van de luidspreker aan te passen.

⑥ Multi-scroll Toets

[▲], [▼]

Druk op [▲] of [▼] om een bedieningsfrequentie, Geheugenkanaal, Menu-item, instellingswaarde te selecteren of om de scanrichting, enz., te wijzigen.

Druk en houd [▲] of [▼] ingedrukt om een bedieningsfrequentie, Geheugenkanaal, Menu-item, instellingswaarde, enz., continu te wijzigen.

[▶]

Druk op [▶] en houdt deze ingedrukt om een frequentieband te kiezen in VFO-modus.

Druk op [▶] om naar de volgende stap in verschillende instelmodi te gaan.

[◀]

Druk op [◀] en houdt deze ingedrukt om een frequentieband te kiezen in VFO-modus.

Druk op [◀] om naar de vorige stap in verschillende instelmodi te gaan.

[ENT]

Druk op [ENT] om naar de directe invoermodus van de frequentie in VFO-modus te gaan.

Druk op [ENT] aan om de instellingswaarde te voltooien en naar de volgende stap te gaan in de Menumodus, of andere instellingsmodi.

⑦ [MODE]

Druk op [MODE] om de gewenste stand te kiezen.

Druk op [F], [MODE] in DV-modus of DR-modus, om de Digitale Functie-modus te openen.

Deze toets bedient de functie die wordt weergegeven aan de linker onderkant. (Zie pagina 15).

⑧ [MENU]

Druk op [MENU] om de Menumodus te openen.

Druk op [F], [MENU] om het uitzendvermogen te schakelen.

⑨ [A/B]

Druk op [A/B] om functieband A of B te selecteren.

Druk op [F], [A/B] om te schakelen tussen de Single-band modus en Dual-band modus.

Deze toets bedient de functie die wordt weergegeven aan de rechter onderkant. (Zie pagina 15).

⑩ [F]

Druk op [F] om de modus Functie selecteren te openen.

Druk op [F] (1s) om de Toetsvergrendelingsfunctie van de transceiver AAN of UIT te zetten.

⑪ 12 Toetsenblok

[VFO] (1)

Druk op [VFO] om de VFO-modus te openen. In het Geheugenkanaal of CALL-kanaal, druk op [F], [VFO] om het huidige Geheugenkanaal of CALL-kanaal te kopiëren naar de VFO (geheugenverschuiving).

[MR] (2)

Druk op **[MR]** om de Geheugenkanaalmodus te openen.

Druk op **[F]**, **[MR]** om naar het Geheugenkanaal-opslagscherm te gaan.

[CALL] (3)

Druk op **[CALL]** om het Oproepkanaal te selecteren.

Druk op **[F]**, **[CALL]** om de huidige bedieningsfrequentie in het Oproepkanaal op te slaan.

[MSG] (4)

Druk op **[MSG]** om de APRS-berichtenlijst weer te geven.

Druk op **[F]**, **[MSG]** om de modus Nieuwe Berichtinvoer te openen.

[LIST] (5)

Druk op **[LIST]** om de APRS-stationslijst weer te geven.

- Elke keer dat u drukt op **[F]**, **[LIST]**, schakelt de modus tussen het volgende: APRS-modus AAN → KISS-modus AAN → UIT.

[BCN] (6)

Druk op **[BCN]** om het baken uit te zenden wanneer de APRS-modus AAN is.

Druk op **[F]**, **[BCN]** om het Object uit te zenden.

[REV] (7)

Druk op **[REV]** om de Omkeerfunctie AAN of UIT te zetten.

Druk op **[F]**, **[REV]** om de Sift-richting te selecteren.

[TONE] (8)

Druk op **[TONE]** om de Toonfunctie AAN te zetten.

- Elke keer dat u op **[TONE]** drukt, doorloopt de functie het volgende: Toon AAN → CTCSS AAN → DCS AAN → Kruistoon AAN → UIT.

Druk op **[F]**, **[TONE]** om de instellingenmodus voor de Toonfrequentie, CTCSS-frequentie, DCS-code of Kruistoon, te openen.

Druk op **[F]**, **[TONE] (1s)** om de scan van de Toonfrequentie, CTCSS-frequentie of DCS-code, te starten.

[PF1] (9)

Druk op **[PF1]** om de programmeerbare functie te activeren.

Druk op **[F]**, **[PF1]** om de Demper-functie AAN of UIT te zetten.

[MARK] (0)

Druk op **[MARK]** om de Positie-geheugenlijst weer te geven.

Druk op **[MARK] (1s)** om de Merkteken Waypoint-registratiemodus te openen.

Druk op **[F]**, **[MARK]** uw "My Position" weergeven.

[MHz] (*)

Druk op **[MHz]** om de MHz-modus te openen.

Druk op **[MHz] (1s)** om de MHz-scan te beginnen.

Druk op **[F]**, **[MHz]** om de Fijn afstellen-functiemodus te openen.

[PF2] (#)

Druk op **[PF2]** om de programmeerbare functie te activeren.

Druk op **[F]**, **[PF2]** om de Frequentie-trap instellingsmodus of Fijne trapfrequentie instellingsmodus, te openen.

⑫ IN DE LUCHT/ Bezetindicator

De indicator licht rood op bij het uitzenden, en licht groen op bij het ontvangen.

De indicator licht blauw op bij het uitzenden in de reflectorterminalmodus.

Frequentie Weergave

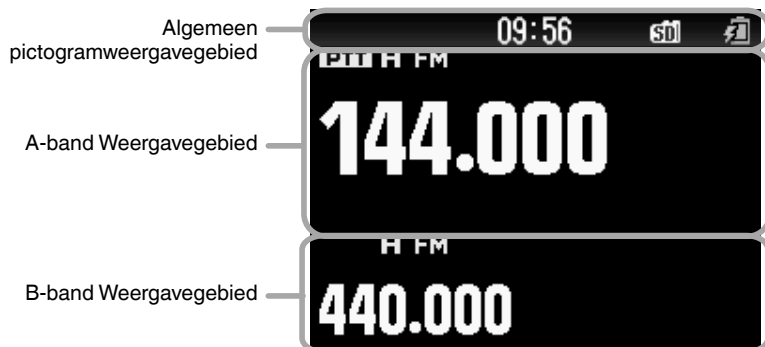

Diverse functie-indicatoren

Indicator	Beschrijving
	Presteert als de S-meter bij ontvangst van een signaal.
	Geeft het geselecteerde energieniveau aan tijdens het uitzenden.
PTT	Geeft de transmissie-band aan.
EL	Verschijnt bij laag eco-energiegebruik.
L	Verschijnt bij Laag energiegebruik.
M	Verschijnt bij het gebruik van Medium uitgangsvermogen.
H	Verschijnt bij Hoog energiegebruik.
FM	Verschijnt terwijl u in de FM-modus bent.
NFM	Verschijnt terwijl u in de Smalle FM-modus bent.
WFM	Verschijnt terwijl u in de Brede FM-modus bent.
AM	Verschijnt terwijl u in de AM-modus bent.
LSB	Verschijnt terwijl u in de LSB-modus bent.
USB	Verschijnt terwijl u in de USB-modus bent.
CW	Verschijnt terwijl u in de CW-modus bent.
DR	Verschijnt terwijl u in de Digitale Repeater-modus bent.
DV	Verschijnt terwijl u in de Digitale Spraak-modus bent.
VA	Verschijnt wanneer Stemwaarschuwing op [On] is ingesteld.
VAR	Verschijnt wanneer Stemwaarschuwing op [RX Only] is ingesteld.
T	Verschijnt wanneer de Toonfunctie op AAN is ingesteld.
CT	Verschijnt wanneer de CTCSS-functie op AAN is ingesteld.
DCS	Verschijnt wanneer de DCS-functie op AAN is ingesteld.
T/C	Verschijnt wanneer de Kruistoonfunctie op "TOON/CTCSS" is ingesteld.

Indicator	Beschrijving
D/C	Verschijnt wanneer de Kruistoonfunctie op "DCS/CTCSS" is ingesteld.
T/D	Verschijnt wanneer de Kruistoonfunctie op "TOON/DCS" is ingesteld.
D/O	Verschijnt wanneer de Kruistoonfunctie op "DCS/UIT" is ingesteld.
+	Verschijnt wanneer de Shift-functie op plus staat ingesteld.
-	Verschijnt wanneer de Shift-functie op min staat ingesteld.
	Verschijnt wanneer de Shift-functie op -7,6 MHz staat ingesteld. (Alleen TH-D75E)
R	Verschijnt wanneer de Omkeerfunctie op AAN is ingesteld.
ATT	Verschijnt wanneer de Demper-functie op AAN is ingesteld.
APRS 12	Verschijnt wanneer het pakket communicatiesnelheid in APRS-modus is ingesteld op 1200 bps.
APRS 96	Verschijnt wanneer het pakket communicatiesnelheid in APRS-modus is ingesteld op 9600 bps.
KISS 12	Verschijnt wanneer het pakket communicatiesnelheid in KISS-modus is ingesteld op 1200 bps.
KISS 96	Verschijnt wanneer het pakket communicatiesnelheid in KISS-modus is ingesteld op 9600 bps.
STA	Verschijnt terwijl u in Stand-by (Pakketmodus) bent.
BCON	Verschijnt wanneer de Baken-functie op AAN is ingesteld.
OBJ	Verschijnt wanneer de Object-functie op AAN is ingesteld.
	Verschijnt wanneer de ingebouwde GPS-functie is ingeschakeld en aan het positioneren is.
	Verschijnt wanneer de ingebouwde GPS-functie is ingeschakeld en niet aan het positioneren is.
	Verschijnt wanneer de GPS-traceerlogfunctie is ingeschakeld en de ingebouwde GPS-functie aan het positioneren is.

Menumodus Weergave



TOETS-NAVIGATIE Weergavegebied

D-STAR (DV/DR-modus) Weergave



Indicator	Beschrijving
	Verschijnt wanneer de GPS-traceerlogfunctie is ingeschakeld en de ingebouwde GPS-functie niet aan het positioneren is of in de Opslaan-modus staat.
	Verschijnt wanneer u een bericht hebt ontvangen.
	Verschijnt bij het opnemen van communicatie.
	Verschijnt wanneer het afspelen van een gesproken bericht is onderbroken.
	Verschijnt wanneer de Prioriteit Scan-functie op AAN is ingesteld.
	Verschijnt wanneer de FM-radiomodus op AAN is ingesteld.
	De Bluetooth®-functie is op AAN ingesteld.
	Aangesloten op een Bluetooth® apparaat.
	Verschijnt wanneer een microSD-geheugenkaart wordt herkend. Knippert wanneer een microSD-geheugenkaart aan het installeren of deïnstalleren is.
	Verschijnt wanneer Weeralarm is ingesteld op AAN. Knippert wanneer Weeralarm wordt gedetecteerd. (Alleen TH-D75A.)
	Verschijnt wanneer de toetsvergrendeling is ingesteld op AAN.
	Geeft het batterijniveau aan.
	Verschijnt tijdens het opladen van de batterij.
	Geeft het geheugengroepsnummer aan.
	Geeft het Weerkanaal aan. (Alleen TH-D75A.)
	Verschijnt wanneer de Blokkeringsfunctie van het Geheugenkanaal is ingesteld op AAN.

Indicator	Beschrijving
	Verschijnt wanneer de Blokkeringsfunctie van de Repeater is ingesteld op AAN.
	Verschijnt wanneer Roepletter-ruisonderdrukking is ingesteld op AAN.
	Verschijnt wanneer Code-ruisonderdrukking is ingesteld op AAN.
	TX: Verschijnt in onderbroken communicatie. RX: Knippert tijdens het ontvangen van onderbroken communicatie.
	Verschijnt wanneer de automatisch antwoorden-functie is ingesteld op AAN.
	Verschijnt in GPS-uitzending.
	Verschijnt terwijl u in datacommunicatie-modus bent. Knippert tijdens het ontvangen van snelle data.
	Verschijnt wanneer een pakketverlies optreedt.
	Geeft een repeater aan voor lokaal gesprek.
	Geeft een repeater voor oproep binnen zone.
	Geeft een repeater aan voor gateway-oproep.
	Verschijnt in de reflectorterminalmodus.

BASISBEDIENING

DE STROOM IN-/ UITSCHAKELEN

De Stroom Inschakelen

Druk op [⏻] (1s).

De stroom aan boodschap verschijnt even, en het frequentie-scherm verschijnt.



De Stroom Uitschakelen

Druk op [⏻] (1s).

GELIJKZETTEN VAN DE INTERNE KLOK

Wanneer de ingebouwde GPS-functie AAN is gezet, worden het jaar, de maand, de dag en de tijd automatisch ingesteld met behulp van de GPS-satellietinformatie. De standaardinstelling van de ingebouwde GPS-functie is [On]. Als de GPS-informatie niet ontvangen kan worden, dan kunt u de datum en de tijd handmatig invoeren.

1 Open Menu Nr. 950.

Datum & Tijd-scherm wordt weergegeven door te drukken op [MENU], [PF1], [LIST], [MARK].



2 Stel de datum, tijd en tijdzone in met [▲]/[▼] of [ENC]-knop.

3 Druk op [A/B].

De datum, tijd en tijdzone worden ingesteld.

4 Druk op [MENU] om terug te keren naar het frequentie-scherm.

HET VOLUME AANPASSEN

Draai aan de [VOL]-knop om het volume te verhogen en linksom om het te verlagen.

Wanneer er geen geluid te horen is (de ruisonderdrukking is gesloten), kunt u het geluidsniveau aanpassen door te draaien aan de [VOL]-knop terwijl u de [MONI] indrukt.

- Zie pagina 24 voor het instellen van de pieptoon die klinkt tijdens toetsbediening, enz.

VOLUMEBALANS (BAND A/B)

Deze functie past het volumebalans aan bij gebruik van de transceiver met dual-bands.

1 Open Menu Nr. 910.

Volumebalans-scherm wordt weergegeven door te drukken op [MENU], [PF1], [VFO], [MARK].

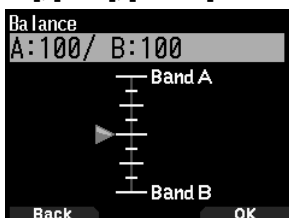

2 Wijzig de balans met [▲]/[▼] of [ENC]-knop.

- Band A en B zijn ingesteld op hetzelfde volumeniveau (MAX) als een standaardinstelling. Het indrukken van [MODE] brengt u terug naar het vorige scherm zonder de instelling te veranderen.

Wanneer u [Operation Band Only] selecteert, dan wordt het geluid van de bewerkingband uitgevoerd met prioriteit.

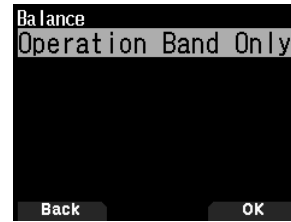

Instellingsvoorbeelden

Bij gebruik in combinatie met APRS:

Bij het gebruik van band A voor spraakoproepen, gebruikt u de transceiver met het geluid van band B ingesteld op een laag volume of gedempt.

Bij het gelijktijdig scannen van twee golven:

Als [Operation Band Only] is ingesteld, dan wordt er alleen een stem voor de bewerkingband uitgevoerd wanneer de bewerkingband en niet-bewerkingband op hetzelfde moment bezet worden.

3 Druk op [ENT] om de volumebalans in te stellen.

4 Druk op [MENU] om terug te keren naar het frequentie-scherm.

DUAL-BANDMODUS/ SINGLE-BANDMODUS SELECTEREN

U kunt de transceiver schakelen tussen werking met dual-band en single-band.

1 Druk op [F], [A/B].

- Met elke druk op [F], [A/B], schakelt de transceiver tussen Single-bandmodus en Dual-bandmodus.

Dual-bandmodus



Single-bandmodus



EEN BEWERKINGSBAND SELECTEREN

U kunt een band A of B als een bewerkingband selecteren voor het wijzigen van de frequentie of het instellen van verschillende bewerkingen, enz.

1 Druk op [A/B] om bewerkingband A of B te selecteren.

Dual-band A



Dual-band B



Single-band A

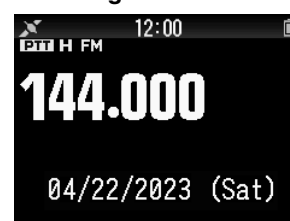

Single-band B

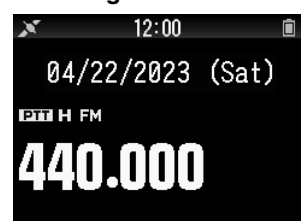

EEN FREQUENTIEBAND SELECTEREN

U kunt de frequentiebanden wijzigen voor banden A en B.

1 Druk op [◀]/[▶] (1s).

- Met iedere druk op [◀]/[▶] (1s), gaat u door naar de volgende frequentieband.

Band A: 144 ⇔ 220 ⇔ 430 ⇔ 144 (MHz).

Band B: 430 ⇔ UHF(470-524) ⇔ LF/MF(AMBC) ⇔

HF ⇔ 50 ⇔ FMBC ⇔ 118 ⇔ 144 ⇔

VHF(174-216) ⇔ 200/300 ⇔ 430 (MHz).

Opmerking:

- 220 MHz-band in Band A wordt alleen gebruikt door de TH-D75A.

Frequentiebereiken:

- 118 MHz: Band B 108 ~ 136 MHz
- 144 MHz: 136 ~ 174 MHz
- VHF: 174 ~ 216 MHz (TH-D75A)
174 ~ 230 MHz (TH-D75E)
- 220 MHz: 216 ~ 260 MHz (alleen TH-D75A)
- 200/300 MHz: Band B 216 ~ 410 MHz (TH-D75A)
230 ~ 410 MHz (TH-D75E)
- 430 MHz: 410 ~ 470 MHz
- UHF: 470 ~ 524 MHz
- LF/MF(AMBC): 0,1 ~ 1,71 MHz
- HF: 1,71 ~ 29,7 MHz
- 50: 29,7 ~ 76 MHz
- FMBC: 76 ~ 108 MHz

SELECTEREN VAN DE DEMODULATIE-MODUS

U kunt de demodulatie-modus selecteren.

1 Druk op [A/B] om een beweringsband te selecteren.

2 Druk op [MODE] om een demodulatie-modus te selecteren.

- Elke druk wijzigt de demodulatie-modus als volgt.

Band A: FM/NFM → DR (DV) → (Terugkeren naar FM/NFM)

Band B: FM/NFM → DR (DV) → AM → LSB → USB → CW → (Terugkeren naar FM/NFM)

Opmerking:

- Schakelen tussen de DV- en DR-modi is niet mogelijk met de [MODE]-knop. (Zie "Digitale Functie Menu".)
- Schakelen tussen de FM- en NFM-modi is niet mogelijk met de [MODE]-knop. (Zie pagina 16).

EEN FREQUENTIE SELECTEREN

Er zijn 3 beweringsmodi beschikbaar om uit te kiezen: VFO-modus, Geheugenkanaalmodus, en Oproepkanaalmodus.

VFO-modus

Met de VFO-modus kunt u handmatig de bedieningsfrequentie wijzigen.

1 Druk op [VFO] om de VFO-modus te openen.

2 Draai aan de [ENC]-knop om uw gewenste bedieningsfrequentie te selecteren.

- U kunt ook een frequentie kiezen door middel van de toetsen [▲]/[▼].
- De standaard stapfrequentie voor de [ENC]-knop varieert afhankelijk van het model en de bedieningsfrequentieband:

Model	144 MHz	220 MHz	430 MHz
TH-D75A	5 kHz	20 kHz	25 kHz
TH-D75E	12,5 kHz	-	25 kHz

Opmerking:

- 220 MHz-band wordt alleen gebruikt door de TH-D75A.

MHz Stap

Als u de frequentie hoger wilt afstemmen, drukt u op [MHz] om de MHz-modus te openen, en draait u vervolgens aan de [ENC]-knop of gebruikt u de [▲]/[▼]-toetsen om de frequentie in stappen van 1 MHz af te stemmen. Druk nogmaals op [MHz] om de MHz-modus te verlaten en stem de frequentie af met de normale stapfrequentie.

Directe Frequentie-invoer

Als uw gewenste bedieningsfrequentie zich op grote afstand bevindt van de huidige frequentie, is de snelste manier om de frequentie te wijzigen, via het toetsenpaneel.

1 Druk op [ENT].

De Invoerweergave voor Directe Frequentie-invoer verschijnt.

2 Druk op de nummertoeetsen ([0] ~ [9]) om uw gewenste frequentie in te voeren.

3 Om de ingevoerde frequentie vast te leggen, druk op cijfer 6.

- Als u op [ENT] drukt voordat u alle cijfers hebt ingevoerd, worden de resterende cijfers op 0 ingesteld.

Geheugenkanaalmodus

Geheugenkanaalmodus staat u toe om snel een vaak gebruikte frequentie en gerelateerde gegevens te selecteren die u hebt opgeslagen in het geheugenkanaal.

1 Druk op [MR] om de Geheugenkanaalmodus te openen.

Het nummer van het Geheugenkanaal verschijnt op het scherm.

2 Draai aan de [ENC]-knop om uw gewenste Geheugenkanaal te selecteren.

Oproepkanaalmodus

Oproepkanaalmodus staat u toe om snel een voorgeprogrammeerd kanaal te selecteren om directe oproepen op die frequentie toe te staan. Het Oproepkanaal kan nuttig worden gebruikt als een noodkanaal binnen uw groep.

1 Druk op [CALL] om de Oproepkanaalmodus te openen.

"C" verschijnt op het scherm.

2 Druk opnieuw op [CALL], en de transceiver zal terugkeren naar de vorige frequentie.

- De standaardinstellingen zijn als volgt.

TH-D75A

Band (Modus)	Oproepkanaal	Geheugennaam
VHF (met uitzondering van DV/DR-modus)	146,520 MHz (FM)	Oproep VHF (FM)
VHF(DV/DR-modus)	144,000 MHz (DV)	Oproep VHF (DV)
220 MHz(met uitzondering van DV/DR-modus)	223,500 MHz (FM)	Oproep 220M (FM)
220 MHz(DV/DR-modus)	223,000 MHz (DV)	Oproep 220M (DV)
UHF (met uitzondering van DV/DR-modus)	446,000 MHz (FM)	Oproep UHF (FM)
UHF(DV/DR-modus)	440,000 MHz (DV)	Oproep UHF (DV)

TH-D75E

Band	Oproepkanaal	Geheugennaam
VHF (met uitzondering van DV/DR-modus)	145,500 MHz (FM)	Oproep VHF (FM)
VHF(DV/DR-modus)	144,8125MHz (DV)	Oproep VHF (DV)
UHF (met uitzondering van DV/DR-modus)	433,500 MHz (FM)	Oproep UHF (FM)
UHF(DV/DR-modus)	433,6125MHz (DV)	Oproep UHF (DV)

DE RUISONDERDRUKKING AFSTELLEN

Ruisonderdrukking wordt gebruikt om de luidspreker te onderdrukken wanneer er geen signalen zijn. Als u het ruisonderdrukking-niveau juist instelt, dan hoort u alleen geluid wanneer u daadwerkelijk een signaal ontvangt. Hoe hoger u het ruisonderdrukking-niveau instelt, des te sterker de signalen moeten zijn om te kunnen worden gehoord. U kunt het ruisonderdrukking-niveau afzonderlijk instellen voor Banden A en B.

1 Druk op **[F]**, **[MONI]**.

Het ruisonderdrukking-niveau verschijnt op het scherm.



2 Druk op **[▲]/[▼]** of draai aan de **[ENC]**-knop van de door u geselecteerde band, wanneer er geen signalen aanwezig zijn, en selecteer het ruisonderdrukking-niveau waarop de achtergrondruis net wordt onderdrukt.

3 Druk op **[ENT]**.

De ruisonderdrukking is ingesteld.

VERZENDEN

1 Selecteer uw gewenste band en frequentie/kanaal.

2 Druk op **[PTT]** en houd deze ingedrukt, en spreek in de microfoon om uit te zenden.

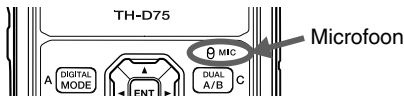

3 Wanneer u klaar bent met spreken, laat u de **[PTT]**.

Een Uitgangsvermogen Selecteren

Selecteren van een lager uitzendvermogen is de beste manier om het batterijverbruik te verminderen, als de communicatie nog steeds betrouwbaar is.

Druk op **[F]**, **[MENU]** om te kiezen tussen Hoog (H), Medium (M), Laag (L), of economisch laag (EL) vermogen.

KNB-75LA batterij	H	Ong. 5 W
	M	Ong. 2 W
	L	Ong. 0,5 W
	EL	Ong. 0,05 W

Opmerking:

- ◆ U kunt verschillende vermogen-instellingen programmeren voor banden A en B.
- ◆ U kunt het uitgangsvermogen niet veranderen bij het uitzenden.
- ◆ U kunt het uitgangsvermogen niet instellen in elke frequentieband.
- ◆ Raadpleeg de details handleiding (Gebruikershandleiding) bij het gebruik met een externe voeding of alkaline batterijen.

MONITOR

Als u ontvangt terwijl de ruisonderdrukking-functie is INgeschakeld, dan kunnen zwakke signalen onderbroken worden.

1 Druk op **[MONI]** en houdt deze ingedrukt.

- De luidspreker wordt niet gedempt en u kunt de signalen volgen.

2 Laat **[MONI]** los om terug te keren naar de normale bediening.

FUNCTIESELECTIE-MODUS

Druk op **[F]** om de modus Functie selecteren te openen. Druk nogmaals op **[F]** om terug te keren naar het vorige scherm.

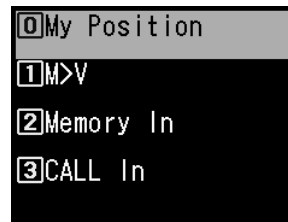

Het drukken op elke toets van de Selecteer Functie-modus, voert de werking van de tweede functie uit, die is toegewezen aan elke toets.

De functie van elke toets kan verschillen, afhankelijk van de modus wanneer **[F]** is ingedrukt (zie de volgende tabel).

Toets	Tweede functie	Opmerkingen
[MARK] (0)	Mijn positie	Ingebouwde GPS is AAN.
[VFO] (1)	Geheugen-verplaatsing	Alleen in Geheugenmodus of Oproepmodus
[MR] (2)	Registratie Geheugenkanaal	
[CALL] (3)	Registratie Oproepkanaal	
[MSG] (4)	APRS-bericht creëren	
[LIST] (5)	APRS/ KISS-modus schakeling	
[BCN] (6)	Objectpakket	Alleen in APRS-modus
[REV] (7)	Verplaatsing	
[TONE] (8)	Toonfrequentie	
[PF1] (9)	Demper	
[MHz] (*)	Fine-modus	
[PF2] (#)	Frequentiestap	
[MODE]	Digitaal functiemenu	Alleen in DV/DR-modus
[MENU]	Uitzendvermogen	
[A/B]	Dual- of Single-band verplaatsing	
[F]	Einde selecteer functiemodus	
[MONI]	Ruisonderdrukking-instelling	

Opmerking:

- ◆ De toonfrequentie verandert naar de volgende instelling-items, afhankelijk van de omstandigheden van deze transceiver.
 Toon UIT: Ongeldig
 Toon AAN: Toonfrequentie
 CTCSS AAN: CTCSS-frequentie
 DCS AAN: DCS-frequentie
 Kruistoon AAN: Kruistoon-combinatie

MENUMODUS

Veel van de functies op deze transceiver worden geselecteerd of geconfigureerd via het Menu in plaats van met fysieke knoppen.

MENU-TOEGANG

Voorbeeld: Instellen van de tijd voor [Battery Saver] van Menu Nr. 920.

1 Druk op [MENU].

De transceiver komt in de menu-modus. Het pictogram momenteel geselecteerd door de cursor wordt gemarkeerd, en de naam van het item wordt weergegeven aan de onderkant van het scherm. (Voorbeeld: TX/RX)

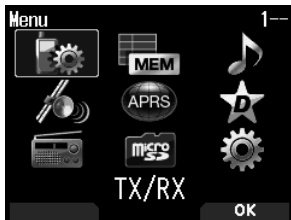

Het direct invoeren van een Menu-nummer (Rechtstreekse Toegang)

U kunt ook direct een Menu-nummer invoeren met behulp van de cijfertoetsen van dit scherm.

Druk op [PF1], [MR], [MARK] voor Menu Nr. 920. In dit geval kunt u verder gaan met stap 4.

2 Selecteer [Configuration] met [▲]/[▼] of [ENC]-knop en druk op [A/B].



3 Selecteer [Battery] met [▲]/[▼] of [ENC]-knop en druk op [A/B].

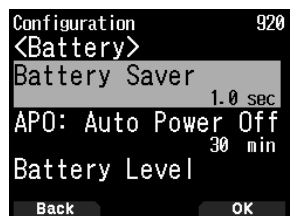

4 Selecteer [Battery Saver] met [▲]/[▼] of [ENC]-knop en druk op [A/B].

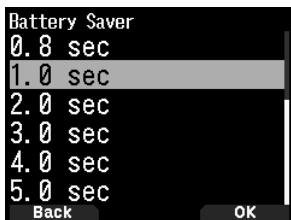

5 Selecteer een instellingswaarde met de [▲]/[▼] of [ENC]-knop en druk op [A/B] om de waarde in te stellen.

6 Druk op [MENU].

De Menu-modus wordt verlaten en het frequentiescherm verschijnt. Voor daaropvolgende Menubedieningen, zullen de stappen 1 tot 4 als "Open Menu Nr. XXX" worden aangeduid.

Opmerking:

- ◆ Drukken op [PTT] tijdens elke bewerking eindigt Menu-modus zonder de instelling te bevestigen.
- ◆ Drukken op [MODE] tijdens elke bewerking keert u terug naar het vorige scherm. Ook drukken op [MODE] tijdens stap 4, negeert de nieuwe instellingswaarde en keert u terug naar de vorige bewerking.
- ◆ Drukken op [MENU] tijdens het scannen, annuleert het scannen.

Software Toetsbediening

Software toetsen ([Back], [OK], enz.) worden weergegeven op de belangrijkste plek van diverse instellingschermen en andere schermen. Om te selecteren of de weergegeven functies te bedienen, drukt u op de overeenkomstige toetsen.

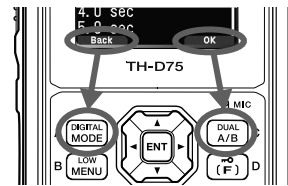

Voorbeeld:

[Back] → Druk op [MODE]: Keert terug naar het vorige scherm zonder de weergegeven instelling te bevestigen.

[OK] → Druk op [A/B]: Gaat naar het volgende scherm.

TEKENINVOER

In de schermen die vereisen dat u tekst invoert, zoals het scherm voor het invoeren van een geheugennaam of een inschakelingsbericht, zijn er twee methoden om tekst in te voeren. Eén daarvan is om tekst in te voeren met behulp van de cijfertoetsen op dezelfde manier als bij een mobiele telefoon en de andere is om tekst in te voeren door tekens één voor één te selecteren met behulp van de Multi-navigatietoets of de [ENC]-knop.

Tekeninvoer Via Toetsenblok

1 Voer tekst in met [0] tot [9], [✖], [#] en [ENT].

- Iedere druk op een toets verandert het teken dat kan worden ingevoerd.
- Om een ander karakter in te voeren dat is toegewezen aan dezelfde toets, verplaatst u de cursor naar de volgende positie met [▶] ([◀] verplaatst de cursor naar de vorige positie) en voert u het volgende teken in.
- Drukken op [A/B] verwijdert een teken. Het teken op de positie van de cursor is gewist. De backspace-bediening wordt uitgevoerd als er een lege ruimte is.
- Drukken op [◀]/[▶] verplaatst de cursor.

Voorbeeld: Het invoeren van het inschakelingsbericht (Menu Nr.903)



- Drukken op [MODE] verandert de teken-invoermodus.
- Drukken op [A/B] wist de tekst.

2 Druk op [▶].

De cursor beweegt naar rechts. Als 16 tekens zijn ingevoerd, dan bevestigt deze bediening de tekens en eindigt de tekstinvoer.

3 Druk op [ENT].

De tekst wordt bevestigd en de tekstinvoer eindigt.

MENUMODUS

Tekst invoeren met de Multi Scroll-toets of [ENC]

- 1 Geef het teken weer met [▲]/[▼] of [ENC]-knop.
- 2 Druk op [▶].
Een teken of symbool wordt ingevoerd en de cursor verplaatst naar rechts.
Drukken op [A/B] verwijdert het, door de cursor geselecteerde, teken. Als deze wordt ingedrukt terwijl er geen teken is geselecteerd door de cursor, dan verplaatst de cursor naar links.

Automatische Cursorverplaatsing

Deze functie biedt ondersteuning voor het invoeren van tekst met behulp van de cijfertoetsen. Het is handig om deze functie te gebruiken bij het achtereenvolgens invoeren van tekens met dezelfde toets, omdat het automatisch de cursor naar rechts verplaatst nadat een ingestelde tijd is verstreken.

U kunt deze tijd instellen totdat de cursor is verplaatst naar de gewenste tijd.

- 1 Open Menu Nr. 945.
Selecteer [Off], [1.0], [1.5], of [2.0] seconden.
- 2 Druk op [ENT].

MENUCONFIGURATIE

Nr.	Weergave	Beschrijving	Instelwaarden
TX/RX - RX			
100	Programmable VFO	Programmeerbare VFO-instelling (alleen Band A)	Varieert afhankelijk van de geselecteerde frequentieband
101	Beat Shift	Klokverschuiving	Type 1 - Type 8
102	USB Out Select	USB-uit selecteren	AF/ IF/ Detect
103	FM Narrow	FM smal	Off/ On
104	MW/ SW Antenna	MW-/ SW-antenne	ATT connector / Bar Antenna
105	WX Alert	Weermelding	Off/ On (alleen TH-D75A)
TX/RX - TX			
110	TX Inhibit	TX blokkeren	Off/ On
111	Time-out Timer	Time-out-timer	0.5/ 1.0/ 1.5/ 2.0/ 2.5/ 3.0/ 3.5/ 4.0/ 4.5/ 5.0/ 10.0 [min]
112	Mic. Sensitivity	Microfoongevoeligheid	Low/ Medium / High
TX/RX - RX Filter			
120	SSB High Cut	SSB bovengrens van de frequentie	2.2/ 2.4 / 2.6/ 2.8/ 3.0 [kHz]
121	CW Width	CW-bandbreedte	0.3/ 0.5/ 1.0 / 1.5/ 2.0 [kHz]
122	AM High Cut	AM bovengrens van de frequentie	3.0/ 4.5/ 6.0 / 7.5 [kHz]
TX/RX - Scan			
130	Resume	Hervattingsmethode	Time/ Carrier/ Seek
131	Resume (Digital)	Hervattingsmethode (Digitaal)	Time/ Carrier/ Seek
132	Time Restart	Time-operate tijd opnieuw starten	1 - 5 - 10 [sec]
133	Carrier Restart	Carrier-operate tijd opnieuw starten	1 - 2 - 10 [sec]
134	Priority Scan	Prioriteitsscan	Off/ On
135	Scan Auto Backlight	Automatische achtergrondverlichting scannen	Off/ On
136	Auto Weather Scan	Automatische Weerkanaal-scan	Off/ On (alleen TH-D75A)
TX/RX - Repeater			
140	Offset Frequency	Frequentie-compensatie	Varieert afhankelijk van de geselecteerde frequentieband
141	Auto Offset	Automatische repeater-compensatie	Off/ On
142	CALL Key	OPROEP-toets-functie	CALL (TH-D75A)/ 1750Hz (TH-D75E)
143	1750Hz TX Hold	1750 Hz TX hold	Off/ On
TX/RX - VOX			
150	VOX	VOX aan/ uit	Off/ On
151	Gain	VOX-versterkingsniveau	0 - 4 - 9
152	Delay	VOX-vertragingstijd	250/ 500 / 750/ 1000/ 1500/ 2000/ 3000 [ms]
153	TX on Busy	VOX op bezet	Off/ On
TX/RX - DTMF			
160	Encode Speed	Snelheid coderen	50/ 100 / 150 [ms]
161	Pause Time	Pauzetijd	100/ 250/ 500 / 750/ 1000/ 1500/ 2000 [ms]
162	TX Hold	TX hold	Off/ On
163	DTMF Memory	DTMF-geheugen	Maximaal 10 kanalen voor DTMF-geheugenkanaal Maximaal 16 tekens voor DTMF-geheugennaam Maximaal 16 cijfers voor DTMF-geheugencode
164	EchoLink Memory	EchoLink-geheugen	Maximaal 10 kanalen voor EchoLink-geheugenkanaal Maximaal 8 tekens voor EchoLink-geheugennaam Maximaal 8 cijfers voor één kanaalcode

Nr.	Weergave	Beschrijving	Instelwaarden
TX/RX - CW			
170	Pitch Frequency	Toonhoogtefrequentie	400 - 800 - 1000 [Hz]
171	Reverse	Omgekeerd	Normal/ Reverse
TX/RX - Others			
180	QSO Log	QSO-log	Off/ On
181	LED Control	LED-knop	RX: Controle FM Radio: Uitvinken
Memory - Memory Channel			
200	View List	Geheugenkanaallijst	-
201	Group Name	Naaminvoer geheugengroep	Maximaal 16 tekens
202	Recall Method	Oproepmethode geheugenkanaal	All Bands/ Current Band
203	Group Link	Geheugengroep-koppelingsregistratie	Maximaal 30 geheugengroep-koppelingen registreren
204	CALL Ch List	OPROEP-kanaallijst	-
Memory - Repeater List			
210	View List	Repeater-lijst	-
Memory - Callsign List			
220	View List	Roepletterlijst	-
Memory - Hotspot List			
230	View List	Hotspot-lijst	-
Audio File - Recording File			
300	View List	Oponelijst met bestanden	-
301	Recording	Opname	Stop/ Start
302	Recording Band	Opnameband	A Band/ B Band
Audio File - Voice Message			
310	View List	Spraakberichtlijst	-
311	TX Monitor	TX-monitor	Off / On
312	Digital Auto Reply	Digitaal automatisch antwoorden	Off/ Voice Message 1 - Voice Message 4
GPS - Basic Settings			
400	Built-in GPS	Ingebouwde GPS	Off/ On
401	My Position	Mijn positie	My Position 1 - 5/ GPS
402	Position Ambiguity	Positie-ambigüiteitmodus	Off/ 1-Digit - 4-Digit
403	Operating Mode	Ingebouwde GPS-bedieningsmodus	Normal/ GPS Receiver
404	Battery Saver	Batterijbesparingstijd	Off/ 1min/ 2min/ 4min/ 8min/ Auto
405	PC Output	GPS-data-uitvoer naar PC	Off/ On
406	Sentence	Zin	\$GPGGA/ \$GPGLL/ \$GPGSA / \$GPGSV/ \$GPRMC/ \$GPVTG
GPS - Track Log			
410	Track Log	Tracklog-opname	Off/ On
411	Clear Track Log	Tracklog wissen	-
412	Record Method	Opnamemethode	Time/ Distance/ Beacon
413	Interval	Intervaltijd	2 - 10 - 1800 [sec]
414	Distance	Afstand	0.01 - 9.99 [mile, km, nm]
APRS - Basic Settings			
500	My Callsign	Roepteken invoer	Maximaal 9 tekens
501	Icon	Pictogram	Person/ Bicycle/ Motorcycle, enz. (totaal 68 pictogrammen)
502	Position Comment	Positieopmerking	Off Duty/ Enroute/ In Service/ Returning/ Committed/ Special/ PRIORITY/ CUSTOM0 ~ CUSTOM6/ EMERGENCY!
503	Status Text	Statustekst	Status text: 1 - 5 TX Rate: Off/ 1/1 - 1/4 - 1/8 Maximaal 42 tekens
504	Packet Path	Type pakket-pad	Type: New-N/ Relay/ Region/ Others1-Others3, WIDE1-1: Off/On, RELAY: Off/On, ABBR: Maximaal 5 tekens, Total Hops: 0 - 1 - 7, Path: Maximaal 79 tekens
505	Data Speed	Snelheid datacommunicatie	1200bps/ 9600bps
506	Data Band	Intern-databandtype	A Band/ B Band
507	DCD Sense	Type DCD-sense	Busy/ Detect Data/ Off (Ignore)
508	TX Delay	TX-vertragingstijd	100/ 150/ 200/ 300/ 400/ 500/ 750/ 1000 [ms]
509	APRS Lock	APRS-vergrendeling	Frequency/ PTT/ APRS Key: Alle niet aangevinkt

MENUMODUS

Nr.	Weergave	Beschrijving	Instelwaarden
APRS - Beacon TX Control			
510	Method	Methode	Manual/ PTT/ Auto / SmartBeaconing
511	Initial Interval	Initiële Intervaltijd	0.2/ 0.5/ 1/ 2/ 3/ 5/ 10/ 20/ 30/ 60 [min]
512	Decay Algorithm	Verval-algoritme	Off/ On
513	Prop. Pathing	Prop. Pathing	Off/ On
514	Speed	Snelheid	Off/ On
515	Altitude	Hoogte	Off/ On
516	Object	Object-/ Iteminstellingen	Name: maximaal 9 tekens, Type: Live Object / Killed Object/ Live Item/ Killed Item, Method: Off/ Temp. / Auto(15 min)/ Auto(30 min)/ Auto(60 min), N(S): Breedtegraad, E(W): Lengtegraad, Pictogram (Totaal 68 soorten): Eyeball / Portable (Tent)/ HAM store, enz, maximaal 42 tekens
APRS - QSY Information			
520	QSY Info. in Status	QSY-informatie in status	Off/ On
521	Tone/Narrow	Toon/ Smal	Off/ On
522	Shift/Offset	Verschuiving/ Compensatie	Off/ On
523	QSY Limit Distance	QSY-afstandslimiet	Off/ 10/ 20 ... 2490/ 2500 [mile, km, nm]
APRS - SmartBeaconing			
530	Low/High Speed	Lage snelheids-/ Hoge snelheidsinstelling	Lage Snelheid: 2 - 5 - 30 [mile/h, km/h, knots] Hoge Snelheid: 2 - 70 - 90 [mile/h, km/h, knots]
531	Slow Rate	Uitzend-intervaltijd bij lage snelheid	1 - 30 - 100 [min]
532	Fast Rate	Uitzend-intervaltijd bij hoge snelheid	10 - 120 - 180 [sec]
533	Turn Angle	Verandering in rijrichting, minimale instelwaarde	5 deg - 28 deg - 90 deg
534	Turn Slope	Verandering in rijrichting, aanvullende instelwaarde	1 (10deg/speed) - 26 (10deg/speed) - 255 (10deg/speed)
535	Turn Time	Minimale tijdsvertraging tussen uitzending van elk baken	5 - 60 - 180 [sec]
APRS - Waypoint			
540	Format	Waypoint-format	NMEA/ MAGELLAN/ KENWOOD
541	Length	Waypoint-naamlengthe	6-Char/ 7-Char/ 8-Char/ 9-Char
542	Output	Waypoint-uitvoertype	All/ Local/ Filtered
APRS - Packet Filter			
550	Position Limit	Positielgrens	Off/ 10/ 20 ... 2490/ 2500 [mile, km, nm]
551	Filter Type	Filtertype	Weather/ Digipeater/ Mobile/ Object/ NAVITRA/ 1-WAY/ Others
APRS - Message			
560	User Phrases	Gebruikerszinnen	Maximaal 32 tekens x 8 zinnen
561	Auto Reply	Automatisch antwoordbericht	Off/ On
562	Reply To	Antwoorden aan	Maximaal 9 tekens
563	Reply Delay Time	Antwoord-vertragingstijd	0/ 10/ 20/ 30/ 60 [sec]
564	Reply Message Text	Beantwoord Tekstbericht-invoer	Maximaal 50 tekens
APRS - Notification			
570	RX Beep	RX-piepton	Off/ Message Only/ Mine/ All New/ All
571	TX Beep	TX-piepton	Off/ On
572	Special Call	Speciale oproep	Maximaal 9 tekens
573	Display Area	Weergavegebied	Entire Always/ Entire Display/ One Line
574	Interrupt Time	Onderbrekingstijd	3/ 5/ 10/ 20/ 30/ 60/ infinite [sec]
575	APRS Voice	APRS-spraak	Off/ On
APRS - Digipeat			
580	Digipeat(MyCall)	Digipeat-functie	Off/ On
581	Ulcheck	UI-controletijd	1 - 28 - 250 [sec]
582	Ulidigipeat	Ulidigipeat	Off/ On
583	Uldigi Aliases	Uldigipeat aliases text string	Maximaal 9 tekens x 4
584	Ulflood	Ulflood	Off/ On
585	Ulflood Alias	Ulflood alias	Maximaal 5 tekens
586	UlfloodSubstitution	Ulflood alias text string	First/ ID/ NOID
587	Ultrace	Ultrace	Off/ On
588	Ultrace Alias	Ultrace alias text string	Maximaal 5 tekens

Nr.	Weergave	Beschrijving	Instelwaarden
APRS - Others			
590	PC Output	PC-uitvoertype	Off/ Raw Packets/ Waypoints
591	Network	Netwerktipe	APRS[APK005]/ Altnet
592	Voice Alert	Stemwaarschuwingstype	Off/ On/ RX Only
593	VA Frequency	VA-frequentiesoort	67.0 - 100.0 - 254.1 Hz
594	Message Group Code	Berichtengroepscode	Maximaal 9 tekens x 6 codes (ALL,QST,CQ,KWD)
595	Bulletin Group Code	Bulletin groepscode	Maximaal 5 tekens x 6 codes
Digital - RX History			
600	View History	Bekijk Geschiedenis	-
Digital - TX/RX			
610	My Callsign	Roepteken invoer	Maximaal 8 tekens + maximaal 4 tekens
611	TX Message	TX-bericht	Off/ 1/ 2/ 3/ 4/ 5
612	Direct Reply	Direct beantwoorden	Off/ On
613	Auto Reply Timing	Automatische antwoord-timing	Immediate/ 5/ 10/ 20/ 30/ 60 [sec]
614	Data TX End Timing	Gegevens TX-eindtiming	Off/ 0.5/ 1/ 1.5/ 2 [sec]
615	EMR Volume Level	EMR-volumeniveau	1 - 25 - 50
616	RX AFC	RX AFC	Off/ On
617	FM Auto Det. on DV	FM automatische detector op DV	Off/ On
618	Data Frame Output	Data Frame-uitvoer	All/ Related to DSQL/ DATA Mode
619	Break Call	Break Oproep	Off/ On
Digital - Digital Squelch			
620	Select Type	Selecteer Type	Off/ Code Squelch/ Callsign Squelch
621	Digital Code	Digitale Code	00 - 99
Digital - GPS Data TX			
630	GPS Info. in Frame	GPS-informatie in kader	Off/ On
631	Sentence	Zin	\$GPGGA/ \$GPGLL/ \$GPGSA/ \$GPGSV/ \$GPRMC/ \$GPVTG/ APRS Sentence
632	Auto TX	Auto TX	Off/ 0.2/ 0.5/ 1/ 2/ 3/ 5/ 10/ 20/ 30/ 60 [min]
Digital - RX Notification			
640	Display Method	Weergavemethode	Off/ All/ Related to DQSL/ My Station Only
641	Single Display Size	Enkel schermformaat	Half Display/ Entire Display
642	Dual Display Size	Dual schermformaat	Half Display/ Entire Display
643	Display Hold Time	Hold weergaveduur	0 / 3/ 5/ 10/ 20/ 30 / 60/ Infinite [sec]
644	Callsign Announce	Roepletters aankondigen	Off/ Kerchunk/ Except Kerchunk/ My Station Only/ All
645	Standby Beep	Standby pieptoon	Off/ On
Digital - DV Gateway			
650	DV Gateway Mode	Werking terminalmodus (reflector)	Off/ Reflector TERM Mode
651	My Callsign	Mijn roepteken	Roepteken van maximaal 8 tekens + 6 patronen van identificatiecode van maximaal 4 tekens
652	RPT1	RPT1 (roepteken toegangsrepeater)	Maximaal 8 tekens
653	RPT2	RPT2 (roepteken verbindingrepeater)	Maximaal 8 tekens
654	Device Information	Apparaatnaam	Maximaal 16 tekens
FM Broadcasting - Basic Settings			
700	FM Radio Mode	FM-radiomodus	Off/ On
701	Auto Mute RET. Time	Automatisch dempen terugkeermoment	1 - 3 - 10 [sec]
FM Broadcasting - Memory			
710	FM Radio List	FM-radiolijst	-
SD Card - Export			
800	Config Data	Config. Gegevens	-
801	Config Data + V.Msg	Config. Gegevens + gesproken bericht	-
802	Repeater List Only	Alleen repeaterlijst	-
803	Callsign List Only	Alleen roepletterlijst	-
SD Card - Import			
810	Config Data	Config. Gegevens	-
811	Config Data + V.Msg	Config. Gegevens + gesproken bericht	-
812	Repeater List Only	Alleen repeaterlijst	-
813	Callsign List Only	Alleen roepletterlijst	-

MENUMODUS

Nr.	Weergave	Beschrijving	Instelwaarden
SD Card - Unmount			
820	Execute	Ontkoppelen uitvoeren	-
SD Card - Format			
830	Execute	Formateren uitvoeren	-
SD Card - Memory Size			
840	View	Vrije capaciteit	-
Configuration - Display			
900	Backlight Control	Achtergrondverlichting-bediening	Auto/ Auto (DC-IN) / Manual/ On
901	Backlight Timer	Achtergrondverlichting-timer	3 - 10 - 60 [sec]
902	LCD Brightness	Helderheid van het LCD-scherm	High / Medium/ Low
903	Power-on Message	Inschakelingsbericht-invoer	Maximaal 16 tekens
904	Single Band Display	Single-band weergave-type	Off/ GPS(Altitude) / GPS(GS)/ Date / Demodulation Mode
905	Meter Type	Metertype	Type 1 / Type 2/ Type 3
906	Background Color	Achtergrondkleur selecteren	Black / White
907	Info. Backlight	Informatie achtergrondverlichting	Off/ LCD/ LCD+Key
Configuration - Audio			
910	Balance	Audio-balans	A:100/ B:0, A:100/ B:25, A:100/ B:50, A:100/ B:75, A:100/ B:100 , A:75/ B:100, A:50/ B:100, A:25/ B:100, A:0/B:100, Operation Band Only
911	TX/RX EQ	TX/RX EQ	RX EQ/ TX EQ(FM, NFM)/ TX EQ(DV)
912	TX EQ Level	TX EQ Niveau	-9 - 0 - +3 [dB]
913	RX EQ Level	RX EQ Niveau	-9 - 0 - +9 [dB]
914	Beep	Pieptoon	Off/ On
915	Beep Volume	Pieptoonvolume	Volume Link / Level 1 - Level 7
916	Voice Guidance	Stembegeleiding	Off / Manual/ Auto1/ Auto2
917	Voice Guidance Vol.	Stembegeleiding Vol.	Volume Link / Level 1 - Level 7
918	VoiceGuidanceSpeed	Snelheid stembegeleiding	Speed 1 - Speed 4
919	Callsign Readout	Roepteken aflezen	Standard / Full Phonetics/ Suffix Phonetics
91A	USB Audio Out. Lvl.	USB-audio-uitgangsniveau	Level 1 - Level 5 - Level 7
Configuration - Battery			
920	Battery Saver	Batterijbesparing	Off/ 0.2/ 0.4/ 0.6/ 0.8/ 1.0 / 2.0/ 3.0/ 4.0/ 5.0 [sec]
921	APO: Auto Power Off	APO: Automatische Stroomuitschakeling	Off/ 15/ 30 / 60 [min]
922	Battery Level	Batterijniveau	-
923	Charging	De accu opladen wanneer de stroom is ingeschakeld	Off / On
Configuration - Bluetooth			
930	Bluetooth	Bluetooth	Off / On
931	Connect	Aansluiten	-
932	Device Search	Apparaat Zoeken	-
933	Disconnect	Verbreken	-
934	Pairing Mode	Koppelingsmodus	-
935	Device Information	Apparaat-informatie	Maximaal 19 tekens
936	Auto Connect	Auto-verbinden	Off / On
Configuration - Auxiliary			
940	PF1 Key	PF1 Toets	Recording - Voice Message 1-4 - Voice Guidance - Battery Level - VOX - Group Name - Balance (PF1) - GPS (PF2) - Track LOG - SQL - SHIFT - STEP - LOW - Key Lock - Lockout - M>V - T. SEL - NEW - Voice Alert - LCD Brightness - DTMF CH0 - EchoLink CH0 - 1750Hz Tone - M. IN
941	PF2 Key	PF2 Toets	
942	PF1 (Mic)	PF1 (Mic)	Recording - Voice Message 1-4 - Voice Guidance - Battery Level - VOX - Group Name - Balance - GPS - Track LOG - SQL - SHIFT - STEP - LOW - Key Lock - Lockout - M>V - T. SEL - NEW - Voice Alert - LCD Brightness - DTMF CH0 - EchoLink CH0 - 1750Hz Tone - Screen Capture - MODE - MENU - A/B (PF1 Mic) - VFO (PF2 Mic) - MR (PF3 Mic)
943	PF2 (Mic)	PF2 (Mic)	- CALL- MSG - LIST - BCON - REV - TONE - MHz - MARK - DUAL - APRS - OBJ - ATT - FINE - POS - BAND - MONI - UP - DOWN
944	PF3 (Mic)	PF3 (Mic)	
945	Cursor Shift	Cursorverplaatsing	Off / 1.0/ 1.5/ 2.0 [sec]
946	Secret Access Code	Geheime toegangscode invoeren	000 - 999 (alleen TH-D75A)

Nr.	Weergave	Beschrijving	Instelwaarden
Configuration - Date & Time			
950	Setting	Datum en tijd instellen	-
Configuration - Lock			
960	Keys Lock Type	Toetsenblokkeringstypes	Key Lock/ Frequency Lock
961	DTMF Keys Lock	DTMF-toetsenblokkering	Off/ On
962	Mic Keys Lock	Microfoon-toetsenblokkering	Off/ On
963	Volume Lock	Volume vergrendeling	Off/ On
Configuration - Units			
970	Speed, Distance	Snelheid/ Afstand	mi/h, mile (TH-D75A)/ km/h, km (TH-D75E)/ knots, nm
971	Altitude, Rain	Hoogte/ Regen	feet, inch (TH-D75A)/ m, mm (TH-D75E)
972	Temperature	Temperatuur	°F (TH-D75A)/ °C (TH-D75E)
973	Latitude, Longitude	Breedtegraad/ Lengtegraad	dd°mm.mm' / dd°mm'ss.s"
974	Grid Square Format	Raster met vierkante indeling	Maidenhead Grid/ SAR Grid (CONV)/ SAR Grid (CELL)
Configuration - Interface			
980	USB Function	USB-functie	COM+AF/IF Output/ Mass Storage
981	PC Output (GPS)	PC Uitvoer (GPS)	USB/ Bluetooth
982	PC Output (APRS)	PC Uitvoer (APRS)	USB/ Bluetooth
983	KISS	PC-invoer/ Uitvoer (KISS)	USB/ Bluetooth
984	DV/DR	PC-invoer/ Uitvoer (DV/DR)	USB/ Bluetooth
985	DV Gateway	PC-invoer/ Uitvoer (DV Gateway)	USB/ Bluetooth
Configuration - System			
990	Language	Taal	English/ Japanese
991	Version	Firmware versie	-
999	Reset	Reset	VFO Reset/ Partial Reset/ Full Reset

Opmerking:

- ◆ Menu-beschrijvingen en instellingswaarden kunnen worden gewijzigd zonder voorafgaande kennisgeving.
- ◆ Dikgedrukt teken in de instellingswaarden duidt een standaardinstelling aan.

GEHEUGENKANALEN

GEHEUGENKANAALLIJST

De geheugenkanaal-configuraties kunnen worden weergegeven op het Geheugenkanaallijst-scherm. In het Geheugenkanaallijst-scherm, kunt u een kanaal selecteren om op te slaan of om op te roepen. U kunt een naam toevoegen aan een Geheugenkanaal.

- 1 Druk op **[MR]** om over te schakelen naar de geheugen-modus.
- 2 Druk op **[ENT]**.
Geheugenkanaallijst verschijnt. U kunt ook toegang krijgen tot de geheugenkanaallijst met Menu Nr. 200.

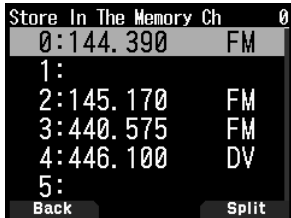

Weergave	Type
[0] tot [999]	Geheugenkanalen
[L 0], [U 0] tot [L49], [U49]	Programma scan geheugen
[Pri]	Prioriteitsscan geheugen
[A 1] tot [A10]	Weerkanalen (Alleen TH-D75A)
[C]	Oproepkanalen

- 3 Selecteer het kanaal.
U kunt het kanaal selecteren door het invoeren van het kanaalnummer van 0 tot 999 met 12 toetsen. Wanneer u een 1 of 2 cijferig kanaal selecteert, dan kunt u het ook selecteren door het kanaalnummer in te voeren en te drukken op **[ENT]**.
- 4 Druk op **[ENT]**.
Het geselecteerde kanaal is ingesteld en keer terug naar de frequentie-weergave.

Opslaan Van Simplex En Standaard Repeater-Frequenties

- 1 Selecteer de frequentie, modus, enz.
- 2 Druk op **[F]**, **[MR]**.
Het scherm voor het selecteren van het kanaal waar wordt opgeslagen, verschijnt.
- 3 Selecteer het geheugenkanaalnummer.
- 4 Druk op **[ENT]**.
Het simplex-kanaal wordt geregistreerd.

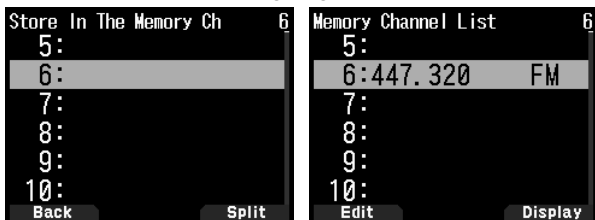

Opslaan Van Odd-Split Repeater-Frequenties

Wanneer u de RX en TX-frequenties wijzigt, registreert u eerst de RX-frequentie en vervolgens de TX-frequentie. Alleen de TX-frequentie kan niet worden geregistreerd.

- 1 Registreer de RX-frequentie.
Een gespleten kanaal kan alleen worden geregistreerd op een al geregistreerd geheugenkanaal.
- 2 Toon de TX-frequentie.
- 3 Druk op **[F]**, **[MR]**.
Het scherm voor het selecteren van het kanaal waar wordt opgeslagen, verschijnt.

- 4 Selecteer het geheugenkanaalnummer met behulp van **[▲]/[▼]** of **[ENC]**-knop.

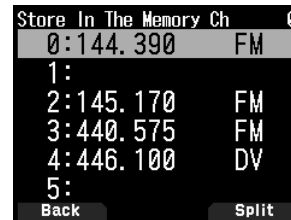

- 5 Druk op **[A/B]**.
Het split-kanaal wordt geregistreerd.

Opmerking:

- ◆ U kunt de TX en RX-frequenties niet instellen op verschillende frequentiebanden.
- ◆ U kunt de verschillende frequentiestapgrootten niet instellen voor de TX en RX-frequenties.

Een Geheugenkanaal Wissen

U kunt het gespecificeerde kanaal van de geregistreerde geheugenkanalen wissen.

- 1 Druk op **[MR]** om de geheugenmodus te openen.
- 2 Druk op **[ENT]**.
De geheugenkanaallijst verschijnt. U kunt ook toegang krijgen tot de geheugenkanaallijst met Menu Nr. 200.
- 3 Selecteer het opgegeven kanaal en druk op **[MENU]**.
Het menu van de geheugenkanaallijst verschijnt.
- 4 Selecteer [Clear Memory] en druk op **[A/B]**.
Er verschijnt een bevestigingsbericht op het scherm.

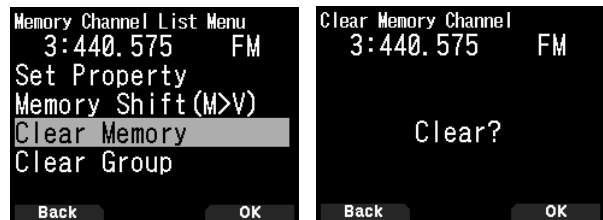

- Druk op **[MODE]** om terug te keren naar het menu van de geheugenkanaallijst.
- 5 Druk op **[A/B]**.
Het gespecificeerde geheugenkanaal is gewist.
Om een ander geheugenkanaal te wissen, herhaalt u de procedure vanaf stap 3.

Geheugenoproep-methode

Dit menu geeft u de optie om geheugenkanalen op te roepen met frequenties die u hebt opgeslagen in uw huidige frequentieband, of alle geheugenkanalen:

- 1 Open Menu Nr. 202.

[All Bands]:

Hiermee kunt u alle geprogrammeerde geheugenkanalen oproepen.

[Current Band]:

Hiermee kunt u alleen die geheugenkanalen oproepen die opgeslagen frequenties hebben, in de huidige frequentieband.

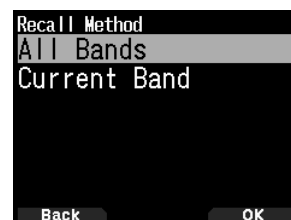

SCANNEN

Scannen is een nuttige functie voor het bewaken van uw favoriete frequenties. Naarmate u vertrouwd raakt met alle scantypes, zult u beter in staat zijn het apparaat efficiënter te bedienen.

EEN SCAN-HERVATTINGSMETHODE SELECTEREN

De transceiver stopt met scannen op een frequentie of Geheugenkanaal waarop een signaal is ontdekt. Het gaat vervolgens door met scannen, afhankelijk van de hervattingsmodus die u hebt geselecteerd. U kunt kiezen uit de volgende modi.

Tijdbediende-modus

De transceiver blijft ongeveer 5 seconden op een drukke frequentie of Geheugenkanaal, en gaat dan door met scannen, zelfs wanneer het signaal nog steeds aanwezig is.

Carrier-bediende-modus

De transceiver blijft op een drukke frequentie of Geheugenkanaal totdat het signaal wegvalt. Er is een interval van 2 seconden tussen het wegvallen van het signaal en het hervatten van de scan.

Zoekmodus

De transceiver blijft op een drukke frequentie of Geheugenkanaal, zelfs nadat het signaal is weggefallen, en hervat het scannen niet automatisch.

- 1 Open Menu 130.

Opmerking:

- ◆ In de digitale (DV/DR-modus), open Menu Nr. 131.



- 2 Stel de Scanhervattings-modus in op [Time] (Time-bediend), [Carrier] (Carrier-bediend) of [Seek] (Zoeken).

Hervattingstijd voor Tijd bediend scannen

Stel de wachttijd in voor de time-operated, of getimed scanmethode.

Wanneer een signaal wordt ontvangen, wordt het scannen gepauzeerd op de betreffende frequentie gedurende de door u ingestelde wachttijd. Wanneer de ingestelde tijd is verstreken, wordt het scannen hervat (zelfs als het signaal nog wordt ontvangen).

- 1 Open Menu Nr. 132.



- 2 Stel de hervattingstijd in op [1] ~ [10] sec.

Carrier-operated-hervattingstijd

Stel de wachttijd in voor de carrier-operate scanmethode.

Wanneer een signaal wordt ontvangen, wordt de scan gepauzeerd op de betreffende frequentie. Wanneer het signaal stopt, wordt de scan hervat nadat de door u ingestelde wachttijd is verstreken.

- 1 Open Menu Nr. 133.



- 2 Stel de hervattingstijd in op [1] ~ [10] sec.

BAND SCANNEN

Band scannen controleert alle frequentiebereiken die zijn opgeslagen in Menu Nr. 100 (Programmeerbare VFO), met behulp van de huidige frequentie-stapgrootte.

- 1 Selecteer uw gewenste werkingsband en frequentie.
- 2 Druk op [VFO] (1s).

Band scannen verschijnt en het scannen start op de huidige frequentie.



- Het 1 MHz-decimaalteken knippert terwijl de scan wordt uitgevoerd.

- 3 Om band scannen af te sluiten, drukt u op [VFO].

GEHEUGENSCAN

Gebruik geheugenscan om alle Geheugenkanalen te controleren die zijn geprogrammeerd met frequentiegegevens.

- 1 Druk op [MR] (1s).

Het scannen start op het huidige geheugenkanaal.



- 2 Om de geheugenscan te sluiten, drukt u op [MR].

Opmerking:

- ◆ Tenminste 2 Geheugenkanalen moeten gegevens bevatten en mogen niet zijn uitgesloten van scannen.

ANDERE BEWERKINGEN

TX BLOKKEREN

U kunt de uitzending blokkeren om te voorkomen dat onbevoegden uitzenden, of om onbedoelde uitzendingen te voorkomen terwijl u de transceiver draagt.

- 1 Open Menu 110.



- 2 Zet de functie TX-blokkeren op [On] of [Off].

LED-KNOP

Deze functie schakelt de BUSY LED uit om het verbruik van de batterij te beperken. Met de standaardinstelling, is de BUSY LED altijd aan bij het ontvangen van FM-radio-uitzendingen.

- 1 Open Menu Nr. 181.



- 2 Druk op [ENT].

Met elke druk voegt u toe, of verwijdert u, een vinkje.

RX

(Aanvinken): De LED is aan bij het ontvangen in de A en B banden (ook bij het ontvangen van een FM-radio-uitzending).

(Uitvinken): De LED is niet aan bij het ontvangen in de normale werkingsmodus (ook bij het ontvangen van een FM-radio-uitzending).

FM-radio

(Aanvinken): De LED is aan bij het ontvangen van een FM-radio-uitzending in de FM-radio-modus.

(Uitvinken): De LED is niet aan bij het ontvangen van een FM-radio-uitzending in de FM-radio-modus.

- 3 Druk op [A/B].

De verandering van een vinkje wordt bevestigd.

METERTYPE

Deze functie verandert de vormgeving van de S/RF-meter.

- 1 Open Menu Nr. 905.

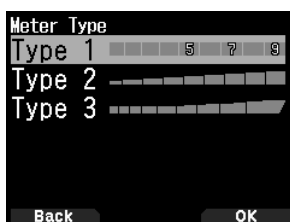

- 2 Stel [Type 1], [Type 2] of [Type 3] in.

TOETS-PIEPTOON

U kunt de pieptonfunctie van de transceiver [On] of [Off] schakelen.

- 1 Open Menu Nr. 914.



- 2 Stel de pieptonfunctie in op [On] of [Off].

Opmerking:

- ◆ Zelfs met de pieptonfunctie uitgeschakeld, zal de transceiver 1 minuut piepen voordat de stroom wordt uitgeschakeld wanneer de Automatische Uitschakeling is geactiveerd.
- ◆ Na het uitzenden voor de maximale tijdsduur volgens de Time-out-timer, geeft de transceiver een piepton af.

PIEPTOONVOLUME

U kunt het pieptonvolume instellen.

Het volumeniveau kan worden gewijzigd met VOL Link (gekoppeld aan [VOL]-regeling) en worden ingesteld met een waarde tussen "Level 1" en "Level 7". Een grotere waarde resulteert in een groter volume.

- 1 Open Menu Nr. 915.



- 2 [VOL Link] of [Niveau 1] - [Niveau 7].

BATTERIJBESPARING

De batterijbesparing verlengt de bedieningstijd van de transceiver. Deze wordt automatisch geactiveerd wanneer u de ruisonderdrukking sluit en langer dan 5 seconden niet op een toets drukt. Ter vermindering van het batterijverbruik, schakelt deze functie het receiver-circuit UIT voor de geprogrammeerde tijd, daarna schakelt het apparaat het tijdelijk IN om een signaal te detecteren.

Om de uitschakelperiode van de receiver voor de batterijbesparing te programmeren:

- 1 Open Menu Nr. 920.

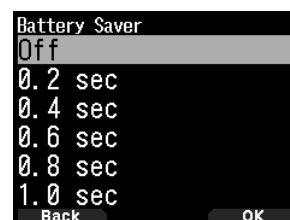

- 2 Stel de uitschakeltijd van de receiver in op [0.2], [0.4], [0.6], [0.8], [1.0], [2.0], [3.0], [4.0], [5.0] seconden, of op [Off].

OPLADEN

U kunt instellen of de accu moet worden opgeladen als een DC IN-kabel of USB-kabel is aangesloten terwijl de stroom is ingeschakeld.

- 1 Open Menu Nr. 923.



- 2 Selecteer [On] of [Off].

[Off]:

Laadt niet op wanneer de stroom is ingeschakeld.

[On]:

Laadt op zelfs wanneer de stroom is ingeschakeld.

Opmerking:

- ◆ Als de stroom is uitgeschakeld, wordt de accu opgeladen, ongeacht de instellingen.

TRANSCIEVER RESETTEN

Er zijn 3 soorten transceiver reset-mogelijkheden beschikbaar:

VFO Reset

Gebruik om de VFO en de gerelateerde instellingen te initialiseren.

Gedeeltelijke Reset

Gebruik om alle instellingen, behalve de Geheugenkanalen, en de DTMF-geheugenkanalen, te initialiseren.

Volledige Reset

Gebruik om alle instellingen van de transceiver die u hebt aangepast, te initialiseren. (Datum en tijd zijn niet gereset.)

Er zijn 2 manieren om een reset uit te voeren op de transceiver: via toetsbediening en door de Menumodus te openen.

Toetsbediening

- 1 Zet de transceiver UIT.
- 2 Druk op [F] + **Stroom AAN** totdat het reset-scherm verschijnt.



- 3 Selecteer uw gewenste resettype: [VFO Reset], [Partial Reset] of [Full Reset].
- 4 Druk op [A/B] om het resettype in te stellen.
Er verschijnt een bevestigingsbericht op het scherm.
- 5 Druk nogmaals op [A/B] om de reset uit te voeren.

Menumodus

- 1 Open Menu Nr. 999.
- 2 Selecteer uw gewenste resettype: [VFO Reset], [Partial Reset] of [Full Reset].

Opmerking:

- ◆ Druk op [PF2] + **Stroom AAN** om de stembegeleiding op Automatisch1 in te stellen, na Volledige Reset.

INGEBOUWDE GPS-FUNCTIE AAN/ UIT

1 Open Menu Nr. 400.

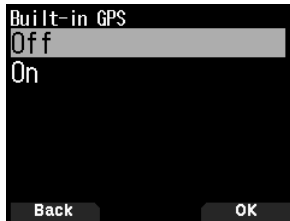

2 Selecteer [On] of [Off].

[On]: Zet de ingebouwde GPS-functie aan.

[Off]: Zet de ingebouwde GPS-functie uit.

- Wanneer de ingebouwde GPS-ontvanger Aan is gezet, verschijnt de indicator op het scherm het tijdens het positioneren.
- U moet de tijdzone vooraf instellen, via Menu Nr. 950.
- Wanneer u uw positie voor de eerste keer bepaalt nadat de stroom Aan is gezet, worden de klokgegevens automatisch ingesteld en worden deze vervolgens eens per dag bijgewerkt.

Positie-informatie Weergeven

Wanneer de ingebouwde GPS-ontvanger Aan is gezet, zal drukken op [F], [MARK] "Breedtegraad/lengtegraad, tijd, hoogte, richting, snelheid" weergeven, druk dan op [▶] om de weergave tussen "Breedtegraad/lengtegraad, tijd, hoogte, richting, snelheid" → "Bestemmingspuntafstand, Rijrichting" → "GPS-satellietinformatie", te schakelen.

- Drukken op [◀] keert u terug naar de vorige pagina.

Breedtegraad/lengtegraad, Tijd, Hoogte, Richting, Snelheid



- ① Breedtegraad ② Lengtegraad ③ Vierkant raster locator
- ④ Hoogte ⑤ Tijd ⑥ Richting ⑦ Snelheid

Bestemmingspuntafstand, Rijrichting



- ① Rijrichting ② Bestemmingspuntafstand

- Wanneer u drukt op [F] terwijl de bestemmingspuntafstand/rijrichting wordt weergegeven, verandert de North Up weergave (geeft het Noorden als bovenste punt aan) in de Heading Up weergave (geeft de huidige rijrichting als bovenste punt aan), of vice versa. In de Heading Up weergave, wordt een "+" of "-" gebruikt om de rijrichting aan te geven.

GPS-satellietinformatie

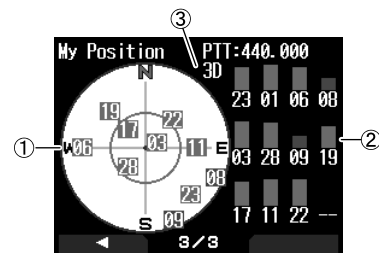

- ① Zicht vanuit de lucht ② Indicatiebalken van de satelliet signaalsterkte

③ 2D: Breedtegraad/Lengtegraad positionering

3D: Breedtegraad/Lengtegraad en Hoogte positionering

- Het hemelzicht toont de satellieten die u ontvangt. De indicatiebalken van de satelliet signaalsterkte geven de sterkte aan van iedere satelliet die u ontvangt. Een dichte balk geeft aan dat de GPS-satelliet gereed is voor gebruik.
- Wanneer u alleen de omtrek van de signaalsterkte-indicatiebalk ziet, is er nog geen verbinding gemaakt met de satelliet

Opmerking:

- ◆ Als u geen GPS ontvangt, zet dan de stroom AAN in een heldere omgeving (Buitenlucht).

INGEBOUWDE GPS INSTELLEN

U kunt selecteren of u de transceiver-functie gebruikt in combinatie met de ingebouwde GPS-ontvangerfunctie of om alleen de ingebouwde GPS-ontvangerfunctie te gebruiken.

Ingebouwde GPS-bedieningsmodus

1 Open Menu Nr. 403.

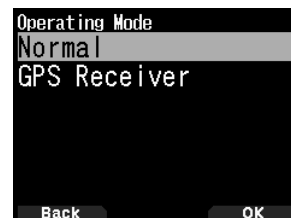

2 Selecteer [Normal] of [GPS Receiver].

Herstart-informatie wordt weergegeven.

3 Druk op [A/B] om de transceiver te herstarten met de geselecteerde modus.

[Normal]: De weergave blijft uw frequentie weergeven. U kunt het gebruiken als een normale transceiver.

[GPS Receiver]: Het scherm toont alleen GPS-informatie. De transceiver zend- en ontvangmogelijkheden zijn UIT gezet, en alleen GPS-bediening is beschikbaar.

Het GPS-receivermodus scherm



Toetsbediening in GPS-ontvangermodus

Als het apparaat op "GPS Receiver" staat, kunt u alleen de volgende toetsfuncties gebruiken.

De bediening van de toetsen in [Breedtegraad/lengtegraad, Tijd, Hoogte, Richting, Snelheid]

Toetsnaam	Bediening
[◀]	Schakelt naar FM-radio frequentiescherm wanneer FM-radiomodus is Ingeschakeld.
[▶]	Schakelt naar [Bestemmingspuntafstand en Richting] scherm.
[MODE]	Schakelt naar [Breedtegraad en Lengtegraad] keuzescherm exemplaar.
[MENU]	Schakelt naar het menuscherm.
[A/B]	Schakelt naar [Tijd] bevestigingsscherm exemplaar.
[F]	Schakelt tussen het North up en het Heading up.
[MARK]	Drukken op [MARK]: Schakelt Mark-waypoint-lijst. Drukken op [MARK] (1s): Schakelt naar de registratie-modus van de merkpositie.

Belangrijkste activiteiten in [Bestemmingspuntafstand, Rijrichting]

Toetsnaam	Bediening
[◀]	Schakelt naar [Tijd, Hoogte, Richting en Snelheid] scherm.
[▶]	Schakelt naar [GPS-satellietinformatie] scherm.
[MODE]	Schakelt naar [Tijd, Hoogte, Richting en Snelheid] scherm.
[MENU]	Schakelt naar het menuscherm.
[A/B]	Schakelt naar [GPS-satellietinformatie] scherm.
[F]	Schakelt tussen het North up en het Heading up.
[MARK]	Drukken op [MARK] (1s): Schakelt naar de registratie-modus van de merkpositie.

Belangrijkste activiteiten in [GPS-satellietinformatie]

Toetsnaam	Bediening
[◀]	Schakelt naar [Bestemmingspuntafstand en Rijrichting] scherm.
[▶]	Schakelt naar FM-radio frequentiescherm wanneer FM-radiomodus is Ingeschakeld.
[MODE]	Schakelt naar [Bestemmingspuntafstand en Rijrichting] scherm.
[MENU]	Schakelt naar het menuscherm.
[A/B]	Schakelt naar FM-radio frequentiescherm wanneer FM-radiomodus is Ingeschakeld.
[MARK]	Schakelt over naar de registratie-modus van de merkpositie.

Batterijbesparing (GPS Besparen)

Deze functie zal de GPS-stroomvoeding UIT zetten nadat de geprogrammeerde timer afloopt als de positiegegevens, niet zijn bepaald tijdens de maximale ophaaltijd (ongeveer 5 minuten). Om onnodig batterijgebruik te voorkomen, als er veel ontvangstsatellieten zijn, de GPS is gestabiliseerd en positiegegevens kunnen worden bepaald, schakelt de GPS-stroomvoeding geregeld IN en UIT.

- 1 Open Menu Nr. 404.

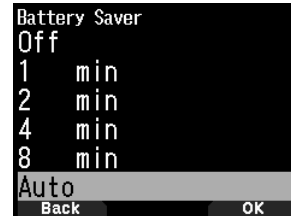

- 2 Stel de GPS-uitsteltijd in op [Off], [1], [2], [4], [8], of [Auto].

[OFF]: De ingebouwde GPS-ontvangerfunctie is altijd Aan.

[1min] tot [8min]: Wanneer ingesteld op 1, 2, 4 of 8 minuten, zal de uitschakeltijd van de GPS beginnen bij de geselecteerde duur als de positiegegevens niet bepaald zijn gedurende de maximale opvangtijd (ongeveer 5 minuten).

[Auto]: Wanneer het apparaat op Auto staat ingesteld, begint de GPS-uitschakeltijd bij 1 minuut voor de eerste keer en vervolgens progressief naar 2 minuten, 4 minuten en 8 minuten voor iedere volgende tijd. De Uit-tijd van de GPS blijft daarna op 8 minuten. Echter, als de GPS na het bepalen van uw positie gedurende deze tijd uw locatie niet kan aanduiden, dan zal de Uit-tijd van de GPS opnieuw bij 1 minuut starten.

Opmerking:

- ◆ U kunt de positieprecisie verbeteren door de batterijbesparingsfunctie (GPS Besparen) op "Off" te zetten.
- ◆ Als u geen GPS ontvangt, zet dan de stroom AAN in een heldere omgeving (Buitenlucht).

PC-uitvoer van GPS-gegevens

Zet deze functie aan als u gegevens van de ingebouwde GPS-ontvanger (NMEA), wilt verzenden via de USB-aansluiting of via Bluetooth.

- 1 Open Menu Nr. 405.



- 2 Stel de PC-uitvoer in op [Off] of [On].

[Off]: De ingebouwde GPS-ontvangergegevens (NMEA) worden niet uitgevoerd via de USB-aansluiting of via Bluetooth.

[On]: De ingebouwde GPS-ontvangergegevens (NMEA) worden uitgevoerd via de USB-aansluiting of via Bluetooth.

Opmerking:

- ◆ Wanneer de gegevens van de ingebouwde GPS-ontvanger (NMEA) worden uitgevoerd, is de communicatiesnelheid (baudsnellheid) maximaal 12 Mbps voor USB en maximaal 128 kbps voor Bluetooth.
- ◆ U kunt USB of Bluetooth selecteren met Menu Nr. 981.

MARKEERFUNCTIE

U kunt maximaal 100 punten registreren met de breedtegraad, lengtegraad, hoogte, tijd, naam en het pictogram in de Positie-geheugenlijst van de locatie.

- 1 Druk op **[MARK]** (1s).

Het positie-geheugen opslaan-scherm verschijnt.



- 2 Selecteer een positie-geheugennummer.
- 3 Druk op **[ENT]**.

De locatie-informatie is geregistreerd.

Bij het Overschrijven

Bij het selecteren van de reeds geregistreerde positie-geheugennummer, verschijnt het overschrijven-bevestigingsscherm.



- 4 Druk op **[A/B]**.

De locatie-informatie is overschreven.

POSITIE-GEHEUGENLIJST

U kunt de volgende locatie-informatie registreren tot maximaal 100 punten in de Positie-geheugenlijst.

U kunt alle informatie, behalve Registratietijd handmatig bewerken.

- Positiernaam
- Pictogram (APRS)
- Registratietijd
- Lengtegraad
- Breedtegraad
- Hoogte

Geregistreerd Positie-geheugen Controleren

- 1 Druk op **[MARK]**.

Het scherm positie-geheugenlijst verschijnt.

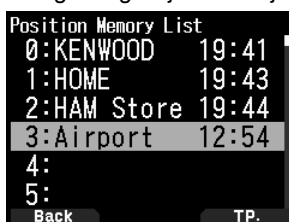

- 2 Selecteer een lijst.

- 3 Druk op **[ENT]**.

Het details-scherm van de positie-geheugenlijst verschijnt. Details van het positie-geheugen kunnen worden gecontroleerd.



- Bij het drukken op **[F]**, wijzigt de North-Up weergave (geeft Noord weer als de top) naar de Heading Up weergave (geeft de huidige rijrichting als de top aan), of vice versa.

- 4 Druk op **[MODE]**.

Het scherm positie-geheugenlijst verschijnt opnieuw.

Positie-geheugen Bewerken

- 1 Druk op **[MARK]**.

Het scherm positie-geheugenlijst verschijnt.

- 2 Selecteer een lijst.

- 3 Druk op **[MENU]**.

Het scherm-menu van de positie-geheugenlijst verschijnt.

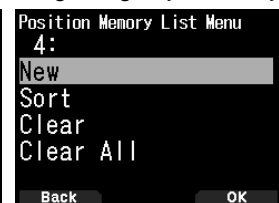
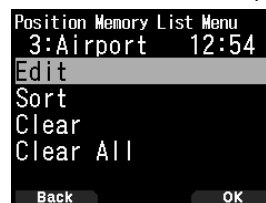

- 4 Selecteer [Edit] of [New] en druk op **[A/B]**.

De modus verandert in de positie-geheugen bewerking-modus. De menu-items van bewerken zijn als volgt.

- Naam (positienaam)
- Positie (lengte- en breedtegraad)
- Pictogram
- Hoogte

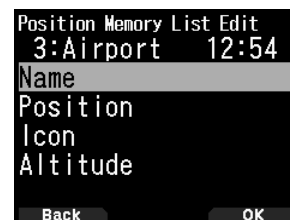

Het bewerken van de Naam (Positiernaam)

- 1 Selecteer [Name] en druk op **[A/B]**.

Het teken-invoerscherm verschijnt.

- 2 Selecteer de karakters.

Voor de gedetailleerde teken-invoerprocedure, zie pagina 15.



Bewerken van de Positie (Breedtegraad en Lengtegraad)

- 1 Selecteer [Position] en druk op [A/B].
De modus verandert in de breedte- en lengtegraad bewerking-modus.

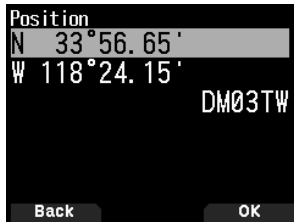

- 2 Selecteer [N]/[S] of [E]/[W], en druk op [ENT].
[N]/[S]: Bewerkt de breedtegraad.
[E]/[W]: Bewerkt de lengtegraad.

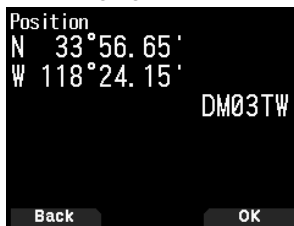

Toetsnaam	Bediening
[▲]/[▼] of [ENC]	Verandert het item.
[◀]/[▶]	Verplaatst de cursor.
[ENT]	Bevestigt de bewerking.
[MODE]	Annuleert het bewerken en keert terug naar het vorige scherm.

Bewerken van het Pictogram

- 1 Selecteer [Icon] en druk op [A/B].
De modus verandert in de pictogram-instelmodus.



Toetsnaam	Bediening
[▲]/[▼]	Verandert het stationspictogram.
[ENT]	Cursor verplaatst naar [Symbol].
[A/B]	Bevestigt het stationspictogram.

- 2 Selecteer [Symbol] of [Table] en druk op [ENT].
[Symbol]: Bewerkt het symbool.
[Table]: Bewerkt de tabelcode.

Toetsnaam	Bediening
[▲]/[▼]	Schakelt naar [Symbol] of [Table].
[ENT] of [A/B]	Wijzigingen aan de geselecteerde instellingsmodus.
[MODE]	Keert terug naar de stationspictogram-selectie.

Bewerken van de Hoogte

- 1 Selecteer [Altitude] en druk op [A/B].
De modus verandert in de hoogte-instelmodus.

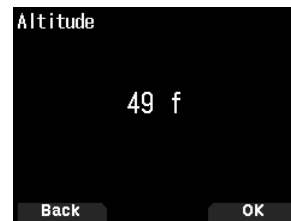

Toetsnaam	Bediening
[▲]/[▼] of [ENC]	Verandert het item.
[ENT]	Bevestigt de bewerking.
[MODE]	Annuleert het bewerken en keert terug naar het vorige scherm.

Sorteringspositie Geheugenlijst

- 1 Druk op [MARK].
Het scherm positie-geheugenlijst verschijnt.
- 2 Selecteer een lijst.
- 3 Druk op [MENU].
Het scherm-menu van de positie-geheugenlijst verschijnt.

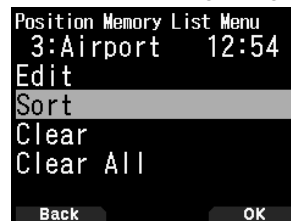

- 4 Selecteer [Sort] en druk op [A/B].

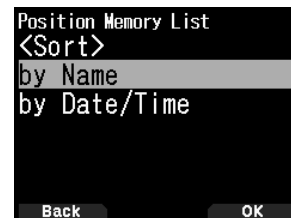

- 5 Selecteer [by Name] of [by Date/Time] en druk op [A/B].
[by Name]: Sorteert in naamvolgorde.
[by Date/Time]: Sorteert in chronologische volgorde.

Wissen van Positie-geheugen

- 1 Druk op **[MARK]**.
Het scherm positie-geheugenlijst verschijnt.
- 2 Selecteer een lijst.
- 3 Druk op **[MENU]**.
Het menumodus-scherm van de positie-geheugenlijst verschijnt.

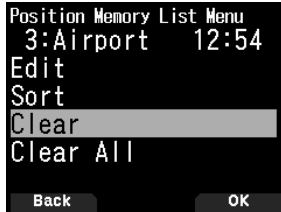

- 4 Selecteer **[Clear]** of **[Clear All]**.
[Clear]: Wist het geselecteerde positie-geheugen.
[Clear All]: Wist alle positie-geheugen.
- 5 Druk op **[A/B]**.
Het bevestiging-scherm van wissen verschijnt.



- 6 Druk op **[A/B]** om het positie-geheugen te wissen.

BESTEMMINGSPUNT

U kunt positie-informatie voor een bestemmingspunt registreren.

- 1 Druk op **[MARK]**.
Het scherm positie-geheugenlijst verschijnt.



- 2 Selecteer een positie-geheugennummer.
- 3 Druk op **[A/B]**.
Het bestemmingspunt-teken **< TP >** verschijnt aan de rechterkant van de tijd. Het bestemmingspunt-teken verdwijnt wanneer u opnieuw drukt op **[A/B]**.



Bestemmingspunt-afstand en Rijrichting

- 1 Druk op **[F]**, **[MARK]**
- 2 Druk op **[▶]**.

[Bestemmingspuntafstand en Rijrichting]

scherm verschijnt. Wanneer u drukt op **[F]** terwijl de bestemmingspunt-afstand en rijrichting worden weergegeven, dan verandert de North Up weergave (geeft het Noorden als bovenste punt aan) in de Heading Up weergave (geeft de huidige rijrichting als bovenste punt aan), of vice versa.



APRS DATACOMMUNICATIE

- Deze functie maakt gebruik van het APRS-format voor datacommunicatie, inclusief uw station-positie, berichten, enz.
- Wanneer gegevens rechtstreeks worden ontvangen van een andere station, via digipeaters en/of IGate-stations, dan wordt de richting van het ontvangen station (vanuit het perspectief van uw station), hun afstand, en hun vierkante raster locator, weergegeven. Alle opmerkingen die door de andere stations verstuurd worden, worden ook weergegeven.
- APRS (Automatisch Pakket Rapportage Systeem) is een wereldwijd systeem dat geïntroduceerd is door Bob Bruninga, WB4APR.

Officiële APRS-website: <http://www.aprs.org>

APRS-netwerk

Digipeater

- Digipeater (Digital Repeater) geeft digitale pakketgegevens door. Wanneer een Digipeater een pakket ontvangt, slaat het deze op in het geheugen. Wanneer de ontvangst eindigt, worden de pakketgegevens opnieuw verzonden op dezelfde frequentie. Met het gebruik van Digipeaters, is het mogelijk om APRS-pakketten op lange afstanden uit te wisselen.

IGate

- IGate (Internet Gateway) is een zeer nuttige en belangrijke functie voor APRS evenals Digipeater. IGate-stations overbruggen APRS-pakketten tussen RF en het Internet. Door, door de IGate stations heen te gaan, kunt u genieten van de communicatie met de verder afgelegen stations die niet worden gedekt door alleen Digipeaters.

Digipeater-stations en IGATE-stations worden bediend door de vrijwilligers in elke regio.

BASISINSTELLINGEN

Dit deel behandelt alleen de minimaal benodigde instellingen voor basisbediening als een APRS handbediend draagbaar station. Raadpleeg de Gebruikershandleiding (uitgebreide handleiding) op de Website voor meer geavanceerde instellingen.

Mijn Roepteken

Programmeer uw Roepletters met een maximum van 9 alfanumerieke tekens inclusief SSID (Secondary Station IDentifiers) zoals -7, -9 of -14. Zolang u geen Roepteken instelt, zult u geen APRS-pakketten kunnen verzenden.

- 1 Open Menu Nr. 500.

Het scherm voor het invoeren van een Roepteken verschijnt. U 0 tot 9, A tot Z, en - invoeren.



- 2 Druk op [ENT] om het Roepteken in te stellen.

Opmerking:

- ♦ Voor SSID tekens, zie de richtlijn op de website (<http://aprs.org/aprs11/SSIDs.txt>) door Bob Bruninga, WB4APR.
- ♦ Als alle instellingen leeg zijn, wordt "NOCALL" automatisch ingesteld. In dit geval kan het Positiepakket of Berichtpakket niet worden verzonden.

Uw Station-pictogram Selecteren

- 1 Open Menu Nr. 501.



- 2 Selecteer een pictogram wat weergegeven zal worden op de monitors van andere stations als uw ID. U mag een pictogram selecteren dat afhankelijk is van uw huidige locatie. Het is belangrijk dat het pictogram zowel de bedieningsstatus van het station als de SSID aangeeft.

Pictogram Voorbeelden

PICTOGRAM	Betekenis
	Persoon
	Fiets
	Motorfiets
	Auto
	Bus
	Trein
	Home



Fiets-pictogram geselecteerd

- 3 Druk op [A/B] om uw station-pictogram in te stellen. Druk op [MENU] om terug te keren naar het vorige scherm.

Opmerking:

- ♦ Stel een pictogram in dat uw bedieningsstatus vertegenwoordigd. (Als u bijvoorbeeld een pictogram instelt van een vliegtuig of ballon op een vast station, dan kan er verwarring ontstaan wanneer een station een baken ontvangt.)

Instellen van de Databand-frequentie

Stel de databand-frequentie in naar de APRS-netwerkfrequentie. De standaardinstelling van de databand is band A.

U kunt de databand wijzigen naar band B met Menu Nr. 506.

Opmerking:

- ♦ De APRS-netwerkfrequentie zal als volgt afhangen van de regio in de wereld, waar u vandaan werkt:
 Noord Amerika: 144,390 MHz, Europa: 144,800 MHz
 Australië 145,175 MHz, Nieuw-Zeeland: 144,575 MHz
 Argentinië: 144,930 MHz, Brazilië: 145,570 MHz
 Japan: 144,640 MHz (9600 bps)/ 144,660 MHz (1200 bps)

Instelling APRS-Dataprogramma AAN

Druk op [F], [LIST] om naar APRS-modus te gaan. Telkens wanneer er een nieuw APRS-pakket wordt ontvangen, maakt de frequentie-weergave plaats om de informatie, als onderstaand, te tonen:



Als u terug wilt keren naar de frequentie-weergave, dan kunt u op iedere willekeurige toets drukken behalve [▶] of [A/B], of u kunt gewoon ongeveer 10 seconden wachten.

Het verzenden van een APRS-baken

Druk op [BCN] om uw APRS-baken (positie-pakket) te verzenden. <BCN >-pictogram wordt weergegeven en APRS-baken wordt automatisch verzonden.

- Als u een APRS-baken ontvangt dat u hebt verzonden, dan wordt de frequentie-weergave onderbroken en verschijnt "My Position" op het scherm. Dit kan voorkomen wanneer er een of meerdere digipeaters worden gebruikt.

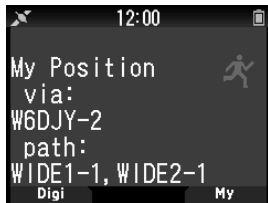

OPENEN VAN ONTVANGEN APRS-GEGEVENS

Deze transceiver is in staat om APRS-gegevens die zijn ontvangen van maximaal 100 stations, in het geheugen te ontvangen en op te slaan. U kunt gemakkelijk de informatie van het gewenste station oproepen.

Station-lijst

- Druk op [LIST] om de station-lijst te tonen.



- Druk op [LIST] (1s) om het lijsttype te wijzigen naar [Roeptekens + modelnaam], [Roeptekens + Tijd + QSY]. De toets-functies voor de station-lijst zijn als volgt.

Toetsnaam	Bediening
[ENC]	Om station-gegevens te selecteren.
[▲]	Om de cursor te verplaatsen naar een klein lijstnummer (Nieuw ontvangststation).
[▼]	Om de cursor te verplaatsen naar een groot lijstnummer (Oud ontvangststation).
[ENT]	Om de details van de gekozen zender in te voeren.
[MODE]	Om de cursor naar de bovenste lijstnummer te verplaatsen.
[MENU]	Om het Menu van de station-lijst te openen.
[A/B]	Om de geselecteerde station-gegevens te wissen.
[◀]	Om terug te keren naar de frequentie-weergave.

Toetsnaam	Bediening
[PTT]	Om over te schakelen naar de frequentie-weergave en uit te zenden.
[LIST]	Om terug te keren naar de frequentie-weergave. Druk op [LIST] (1s): Om de lijstsoort te wijzigen.

- Druk op [ENT] om het gewenste station te selecteren. De details van de station-gegevens worden weergegeven.



De toets-functies voor de station-gegevens zijn als volgt.

Toetsnaam	Bediening
[ENC]	Om station-gegevens te selecteren.
[MODE]	Om de cursor naar de bovenste lijstnummer te verplaatsen.
[◀]	Om terug te keren naar de station-lijst.
[▶]	Om de volgende pagina weer te geven.
[A/B]	Om het geselecteerde station te wissen. Wanneer "Clear ?" verschijnt, drukt u op [ENT] om te wissen. Druk op [A/B] (1s): Om alle stations te verwijderen. Als "Clear All ?" verschijnt, drukt u op [ENT]. En wanneer "Sure ?" verschijnt, drukt u nogmaals op [ENT] om alles te wissen.
[MENU]	Om het Menu van de station-lijst te openen.
[PTT]	Om over te schakelen naar de frequentie-weergave en uit te zenden.
[LIST]	Om terug te keren naar de frequentie-weergave.

Opmerking:

- Wanneer gegevens van het 101ste station worden ontvangen, worden de oudste gegevens in het geheugen vervangen door die gegevens.
- Elke keer wanneer u een APRS-pakket ontvangt van hetzelfde station, zullen de oude gegevens van dat station (in het geheugen) worden vervangen door nieuwe gegevens.

Weergave Voorbeelden (Mobiel station)

Pagina 1:



- Roepletters
- Situatie
- Positie opmerking
- Status tekst
- Tijd
- Station-pictogram
- Richting van het station
- Afstand vanaf het station

Pagina 2:

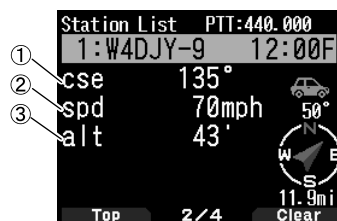

- Bewegingsrichting
- Bewegingssnelheid
- Hoogte

Pagina 3:

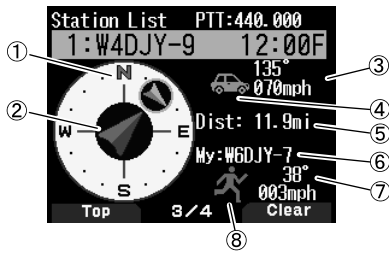

- ① Bewegingsrichting van het andere station
- ② Bewegingsrichting van het andere station
- ③ Snelheid en verplaatstingsrichting van het andere station
- ④ Pictogram van het andere station
- ⑤ Afstand van het andere station
- ⑥ Mijn Roepletters
- ⑦ Snelheid en bewegingsrichting van mijn station
- ⑧ Mijn station-pictogram

Pagina 4:

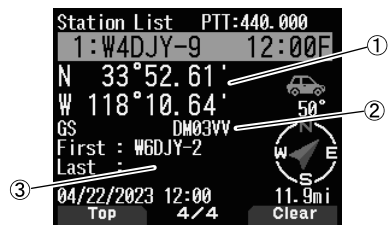

- ① Breedtegraad, Lengtegraad
- ② Vierkant raster locator
- ③ Pakketpad (Digipeated route)

APRS-BERICHTFUNCTIES

Een Bericht Ontvangen

Telkens wanneer er een juist bericht wordt ontvangen, maakt de frequentie-weergave plaats om informatie te tonen, zoals hieronder:



a Betekenis indicator b Roepletters (Zender) c Bericht

Toetsnaam	Bediening
[◀]/ [MODE]	Om terug te keren naar het frequentie-scherm.
[▶]	Om naar het detailscherm te gaan.
[A/B]	Om naar het berichtscherm te gaan.

Betekenis	
📄	Aan u geadresseerd bericht
B	Bulletinbericht
!	Rapport van de Nationale Weerdienst
*	Een bericht waarvoor een ontvangstbevestiging was teruggezonden
G	Groepsbericht

- Wanneer een dubbel bericht van hetzelfde station wordt ontvangen, verschijnt de display voor de onderbreking van de ontvangst niet en is een fouttoon hoorbaar. Wanneer de frequentie op dat moment op het scherm verschijnt, verschijnen "dM"(duplicate Message) en de Roepletters van het bellende station op het scherm.

Het invoeren van een Bericht

- 1 Druk op [MSG].

De berichtenlijst verschijnt op het scherm.



Toetsnaam	Bediening
[ENC]	Om een lijstnummer te selecteren.
[◀]	Om terug te keren naar het frequentie-scherm.
[▶]	Om naar het detailscherm te gaan.
[A/B]	Om het bericht op de cursor te verwijderen.

- 2 Selecteer een lijstnummer met [ENC]-knop en druk [▶]. Het Menu voor de berichtenlijst verschijnt op het scherm.

Eerste pagina:

Laatste pagina:



- ① Status
- ② Betekenis indicator
- ③ Het ontvangen bericht/het verzenden van bericht
- ④ Roepteken
- ⑤ Bericht
- ⑥ Ontvangdatum
- ⑦ Ontvangsttijd
- ⑧ Lijnnummer
- ⑨ Berichtengroep

- Het display toont maximaal 67 tekens van het bericht.
- De volgende indicatoren verschijnen, afhankelijk van de types ontvangen berichten.

① Status	
n	"n" geeft het resterende aantal keren weer voor uitzending van het bericht
*	Een bericht waarvoor een ontvangstbevestiging was teruggezonden
.	Een bericht dat 5 keer is uitgezonden (Voor een bericht, was geen ontvangstbevestiging teruggezonden.)
② Betekenis	
📄	Aan u geadresseerd bericht
B	Bulletinbericht
!	Rapport van de Nationale Weerdienst
③ RX of TX	
←	Ontvangen bericht
→	Een boodschap voor het uitzenden

Een Bericht verzenden

1 Druk op [MSG].

De berichtenlijst verschijnt op het scherm.



2 Druk op [MENU].

Het Menu voor de berichtenlijst verschijnt op het scherm.



3 Selecteer [Reply], [Edit], of [New].

- Wanneer u [Edit] selecteert, wordt het oorspronkelijk bericht weergegeven en kunt u het bewerken.
- Voer de Roepletter in bij het selecteren van [New].



4 Voer het bericht in



Toetsnaam	Bediening
[ENC]/ [▲]/ [▼]	Om een teken te selecteren.
[◀]	Om de cursor naar achteren te verplaatsen.
[▶]	Om de cursor vooruit te bewegen.
[A/B]	Om het bericht op de cursor te verwijderen.

Opmerking:

- ◆ Bij gebruik van de reeds geregistreerde gebruiker-zinnen, zie de volgende stap 5.

5 Voer de gebruiker-zin in.

Druk op [F] om de bericht compilatie-modus te openen.

U kunt de gebruiker-zin onder de reeds geregistreerde gebruiker-zinnen selecteren, door Menu Nr.560 te selecteren.

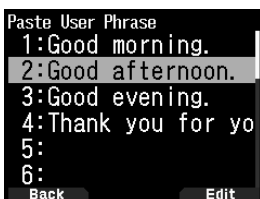

6 Selecteer [Send] en druk op [A/B] om het bericht te verzenden.

U kunt de volgende items selecteren naast [Send], [Reply], [Edit], en [New] in het Menu van de berichtenlijst.

[Re-TX]: Zend het bericht opnieuw.

[Position]: zoek positie-informatie van een positielijst.

[POS Request]: De positiegegevens van het uitzendstation worden weergegeven (als de stationgegevens beschikbaar zijn).

[Unread]: Wijzigen van een bestaand, gelezen bericht naar een niet-gelezen bericht.

Opslag van Gebruiker-Zinnen

Met deze functie (klembord afbeelding) kunt u zinnen in de APRS berichtensamenstelling-modus invoegen. U kunt maximaal 20 zinnen maken en voor iedere zin 32 tekens gebruiken.

1 Open Menu Nr. 560.

U kunt kiezen uit gebruiker-zin1 tot gebruiker-zin 20.

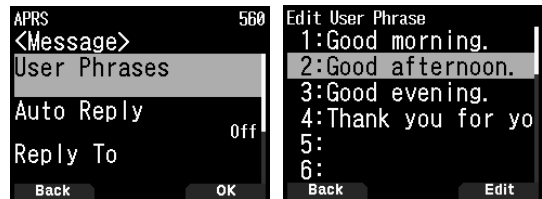

2 Druk op [ENT].

3 Sla gebruiker-zin op.

4 Druk op [ENT].

Opmerking:

- ◆ De gebruiker-zin functie kan alleen worden toegepast in de berichtensamenstelling-modus.
- ◆ Voordat een bericht wordt gekopieerd, kan het aantal letters niet gegarandeerd worden. Alleen het beschikbare aantal letters zal worden gekopieerd, de rest vervalt.

NOTIFICATIEGELUID INSTELLEN

RX-pieptonsoort

Deze transceiver laat elke keer wanneer het APRS-pakketten van wat voor soort dan ook ontvangt, een piepton horen.

1 Open Menu Nr. 570.



2 Selecteer [Off], [Message Only], [Mine], [All New], of [All].

[Off]: De APRS-piepton klinkt niet.

[Message Only]: Pieptonen klinken alleen wanneer er een bericht wordt ontvangen aan uw stationsadres.

[Mine]: De piepton klinkt wanneer er een bericht wordt ontvangen aan uw station-adres en wanneer uw verzonden gegevens worden ontvangen door een digipeater.

[All New]: De piepton klinkt wanneer er een bericht wordt ontvangen aan uw station-adres en nieuwe pakket-gegevens worden ontvangen.

[All]: De piepton klinkt wanneer er een bericht wordt ontvangen aan uw station-adres en dubbele gegevens of ongeldige gegevens worden ontvangen.

TX-piepton

Wanneer uw baken wordt verzonden op een andere manier dan handmatig, dan kunt u selecteren of er al dan niet een piepton klinkt.

- 1 Open Menu Nr. 571.



- 2 Selecteer [Off] of [On].

[Off]: Er klinkt geen piepton.

[On]: Er klinkt een piepton wanneer een baken wordt verzonden met behulp van **[PTT]** of wanneer het automatisch wordt verzonden. Wanneer automatisch antwoordbericht een antwoord verzendt, klinkt er een piepton.

Speciale Oproep

Deze functie geeft een speciaal geluid bij het ontvangen van een APRS-oproep van een bepaalde zender.

- 1 Open Menu Nr. 572.



- 2 Stel de Roepletters (met inbegrip van SSID) van het station waarvan u een speciaal bericht wilt ontvangen, in.

D-STAR INTRODUCTIE

- In de oorspronkelijke D-STAR (Digital Smart Technologies for Amateur Radio) plan, voorzag JARL een systeem van repeaters samen gegroepeerd in Zones.
- De D-STAR repeater staat u toe om een D-STAR-station op te roepen in een ander gebied, via het Internet.
- De transceiver kan worden bediend in de digitale spraakmodus, met inbegrip van lage-snelheid gegevensbediening, voor zowel zenden en ontvangen.

Opmerking:

- ◆ Voordat u begint met D-STAR, zijn de volgende stappen nodig.
STAP 1: Voer uw Roepletters in, in de transceiver.
STAP 2: Registreer uw Roepletters bij een gateway repeater.

DV-MODUS/ DR (D-STAR REPEATER)-MODUS

DV (Digital Voice)-modus is een modus die u kunt gebruiken voor directe oproepen zonder gebruik van een repeater.

DR (D-STAR Repeater) modus is een modus die u kunt gebruiken voor D-STAR repeater-bewerking. In deze modus, kunt u de voorgeprogrammeerde repeater of de frequentie in "FROM" (de toegang repeater), en UR-roepletters in "TO" (bestemming), selecteren zoals hieronder aangegeven.

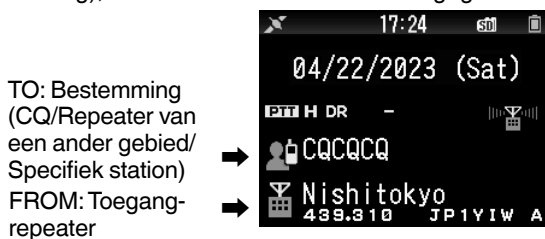

DR-modus (Hoofd-band)

Communicatie in DR-modus

In de DR-modus, heeft de transceiver 3 communicatievormen.

Lokaal gebied-oproep

- Om te bellen via uw lokale omgeving (toegang) repeater.

Gateway oproep

- Om te bellen via uw lokale omgeving (toegang) repeater, repeater gateway en het Internet naar uw bestemming repeater of laatst gebruikte repeater van een individueel station, met behulp van Roepletters routing.

Doe een oproep via Roepletter-aanduiding

- Een oproep doen door de Roepletters van het specifieke station aan te geven. Deze oproep wordt automatisch doorgezonden via de laatst geopende repeater.

Basisbewerkingen in de DR-modus

- **Druk op [▲] (1s) om "TO" (bestemming) in te stellen.**
U kunt "TO" instellen op Lokaal oproepgebied, Gateway-oproep en Oproep door Roepteken-aanduiding, enz.
- **Druk op [ENT] (1s) om "TO" (bestemming) in te stellen op Gesprekshistorie.**
U kunt terugroepen in Gateway-oproep, enz.
- **Druk op [▼] (1s) om "FROM" (repeater openen) in te stellen.**
U kunt "FROM" (repeater openen) selecteren in Lokaal gebied-oproep en Gateway-oproep.
- **Druk op [▼] (1s) om de ontvangstgeschiedenislijst weer te geven.**

Opmerking:

- ◆ De basisbewerkingen in de DR-modus worden niet ondersteund in de DV-modus.
- ◆ De transceiver heeft een Time-Out Timer-functie voor digitale repeater-werking. De timer stelt een grens aan een continue transmissie van ongeveer 10 minuten.

REGISTREER UW ROEPLETTERS BIJ EEN GATEWAY REPEATER

Om het Internet te gebruiken, moet u uw Roepletters registreren bij een repeater die een gateway heeft, meestal een in de buurt van uw thuislocatie.

Registratieproces

Dit hoofdstuk beschrijft de Roepletters registratieproces bij een repeater die is aangesloten bij de Amerikaanse Trust server.

Er zijn ook andere systemen, en ze hebben hun eigen registratieproces. Voor informatie over hoe te registreren op een van hen, neemt u contact op met de beheerder van een repeater dat het alternatieve systeem gebruikt.

- 1 Open de volgende URL om uw roepteken te registreren.
<https://regist.dstargateway.org>

- 2 Het scherm "D-STAR Gateway System (REGIST)" verschijnt. Klik **[Register]** om de Nieuwe Gebruiker registratie te starten.
- 3 Volg de registratie-instructies op het registratie-scherm.
- 4 Wanneer u een melding van de beheerder ontvangt, dan is uw Roepletters registratie goedgekeurd, maar het hele proces is nog niet voltooid.

Opmerking:

- ◆ Het kan een paar uur duren voor de beheerder om u goed te keuren.
- 5 Nadat uw registratie is goedgekeurd, log dan in, in uw persoonlijke account met uw geregistreerde Roepletters en wachtwoord. Nadat u bent ingelogd, klikt u op **[Personal Information]**. Het volgende scherm verschijnt.

- 6 Volg de "Registration Instructions" op de website om uw D-STAR-apparatuurinformatie te registreren.
- 7 Wanneer uw registratie voltooid is, log dan uit bij uw persoonlijke account, en begin het D-STAR netwerk te gebruiken.

Opmerking:

- ◆ U moet uw D-STAR-apparatuur registreren voordat u oproepen via de gateway kunt maken.

MIJN ROEPTEKEN

Stel uw Roepteken in bij de transceiver in DV/DR-modus. Uitzenden in DV/DR-modus zal niet mogelijk zijn als u niet uw Roepteken instelt.

Maximaal 6 Roepleetters kunnen worden geregistreerd. Voor uw Roepleetters, kunt u Roepleetters registreren die binnen de 8 tekens blijven en elke memo (naam of rig. naam, mobiel gebruik-bestemming, enz.) die binnen 4 tekens blijft, na een slash (/).

- 1 Open Menu Nr. 610.
- 2 Selecteer een nummer voor de registratie en druk op [A/B].
- 3 Voer uw Roepteken in.
 - Voor de teken-invoerprocedure, zie pagina 15.

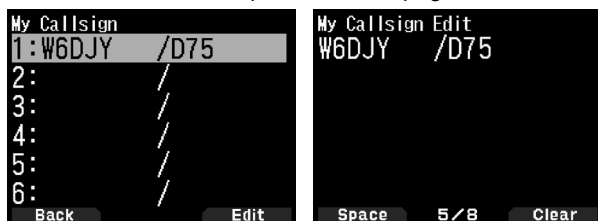

- 4 Druk op [ENT].
Uw Roepteken is ingesteld.

Opmerking:

- ◆ De Roepleetters die kunnen worden geregistreerd zijn die, vermeld op uw certificaat. Een bijnaam of iets dergelijks kan niet worden geregistreerd.

DIGITAAL FUNCTIEMENU

Dit menu wijzigt de functies te gebruiken voor de bediening in de digitale modus.

Hoe het Digitaal Functiemenu Gebruiken

- 1 Druk op [MODE] om de DR-modus te openen.
- 2 Druk op [F], [MODE].

Het Digitale Functiemenu verschijnt.

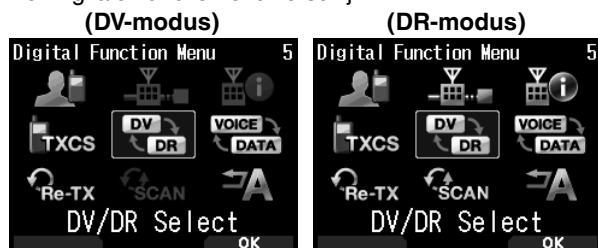

- 3 Selecteer een item in het Digitale Functiemenu en druk op [A/B].

Het instellingsmenu voor het geselecteerde item verschijnt. Voor de gedetailleerde instellingsprocedures, zie de pagina's voor elke functie.

Opmerking:

- ◆ Als u DV/DR of Data-modus selecteert, dan wordt de instelling gewijzigd en verschijnt het vorige scherm opnieuw.

De volgende tabel toont de items in het Digitale Functiemenu in DV-modus en DR-modus.

De items zijn verschillend in DV-modus en DR-modus.

DR-modus	DV-modus
1 Bestemming Selecteren	1 Bestemming Selecteren
2 Selecteer Route	
3 Repeater Detail	
4 CS-instelling	4 CS-instelling
5 DV/DR	5 DV/DR
6 Gegevensmodus	6 Gegevensmodus
7 TX-geschiedenis	7 TX-geschiedenis
8 DR Scannen	
9 Automatisch Antwoorden	9 Automatisch Antwoorden

SIMPLEX OPROEP

Simplex oproepen kunnen worden gebruikt voor een directe communicatie tussen een paar transceivers zonder gebruik te maken van een repeater. Simplex oproepen kunnen alleen worden bediend in de DV-modus.



Voorbeeld: Bij het uitvoeren van CQ bij 446,100 MHz

- 1 Stel de frequentie in op 446,100 MHz met [▲]/[▼] of [ENC]-knop.
- 2 Druk op [MODE] om de DR-modus te openen.
Wanneer de modus al DV-modus is, ga dan door naar stap 4.
- 3 Schakel naar DV-modus in het Digitale Functiemenu.
- 4 Selecteer [Destination Select] in het Digitale Functiemenu.
Het bestemmingsselectie-scherm verschijnt.
- 5 Selecteer [Local CQ] en druk op [ENT].
[CQCQCQ] is ingesteld op [TO].
- 6 Druk op [PTT] om uit te zenden.

Opmerking:

- ◆ Ontvang op de frequentie waarop u zal proberen uit te zenden en controleer dat er geen storing zal zijn met andere stations.
- ◆ Wanneer u voor de eerste keer DV-modus instelt, dan is [CQCQCQ] ingesteld op [TO].
- ◆ Simplex-oproep in de digitale-modus kan alleen bediend worden in de DV-modus.

LOKAAL GEBIED-OPROEP

Een lokaal gebied-oproep (lokaal CQ) is de uitvoer van een CQ door enkel één repeater. Een oproep kan tot stand worden gebracht door het instellen van een lokale CQ op "TO" en [PTT] in te drukken.

Instellen van de Toegang-repeater (FROM)

- 1 Druk op [MODE] om de DR-modus te openen.
- 2 Druk op [▼] (1s).
Het selectiescherm van FROM verschijnt.
- 3 Selecteer [Repeater List] en druk op [ENT].
De wereldregio, land, en groep selectiescherm verschijnt.
- 4 Selecteer uw gebiedsgroep en druk op [ENT].
Het selectiescherm van de repeater-lijst verschijnt.
- 5 Selecteer een nabijgelegen repeater uit de repeater-namen of staat/prefectuur-namen en druk op [ENT].
De toegang-repeater is ingesteld op [FROM].

De Lokale CQ (TO) Instellen

- 1 Druk op [▲] (1s).
Het bestemmingsselectie-scherm verschijnt. Dit scherm wordt ook weergegeven bij het selecteren van [Destination Select] in het Digitale Functiemenu.
- 2 Selecteer [Local CQ] en druk op [ENT].
CQCQCQ is ingesteld op [TO].

Controleren of de Signalen de Repeater Bereiken

- 1 Druk op [PTT] (1s) en verzend.
- 2 Controleer de reactie.
Als < 📶 > binnen 3 seconden verschijnt, dan geeft dit aan dat signalen de repeater bereiken die door u wordt gebruikt en dat signalen normaal worden uitgevoerd vanuit de bestemming-repeater. Echter, < 📶 > wordt niet weergegeven als er een toegang is van een ander station binnen 3 seconden. (Raadpleeg de tabel op pagina 40 voor details.)

Verzenden

Druk op [PTT] om uit te zenden.

GATEWAY-OPROEP

Een gateway-oproep kan tot stand worden gebracht door de gebied-repeater in te stellen om de CQ uit te voeren voor [TO] en te drukken op [PTT].

Een gateway CQ is de uitvoer van een CQ naar een gebied dat niet overeenkomt met dat van uw station, door middel van een repeater die verbonden is met het Internet. Een oproep kan ook worden gemaakt naar een gebied dat niet rechtstreeks door signalen kan worden bereikt, vanwege de verbinding met het Internet.

Instellen van de Toegang-repeater (FROM)

Stel een dichtbijgelegen repeater in op [FROM].

Het instellen van de Bestemming-repeater (TO)

- 1 Druk op [▲] (1s).
Het bestemmingsselectie-scherm verschijnt. Dit scherm wordt ook weergegeven bij het selecteren van [Destination Select] in het Digitale Functiemenu.
- 2 Selecteer [Gateway CQ] en druk op [ENT].
De wereldregio, land, en groep selectiescherm verschijnt.

- 3 Selecteer uw gebiedsgroep en druk op [ENT].
Het selectiescherm van de repeater-lijst verschijnt.
- 4 Selecteer de bestemmingsrepeater.
Druk op [▶] om gedetailleerde informatie weer te geven van de repeater die u heeft geselecteerd. Als u op [ENT] drukt, wordt de repeater ingesteld op [TO].

Controleren of de Signalen de Repeater (TO) Bereiken

- 1 Druk op [PTT] (1s) en verzend.
- 2 Controleer de reactie.
Als < 📶 > binnen 3 seconden verschijnt, dan geeft dit aan dat signalen de bestemming-repeater bereiken via het Internet en dat signalen normaal worden uitgevoerd vanuit de bestemming-repeater. Echter, < 📶 > wordt niet weergegeven als er een toegang is van een ander station binnen 3 seconden.

Verzenden

Druk op [PTT] om uit te zenden.

ROEPTOKEN-AANDUIDING

Een oproep via Roepteken-aanduiding kan tot stand worden gebracht door de Roepteken-aanduiding van de andere partij op [TO] in te stellen en te drukken op PTT. Een oproep naar het specifieke station wordt automatisch doorgegeven aan de repeater die het station als laatste heeft geopend, zo kunt u een oproep doen zonder het gebied te kennen waarin het andere station op dat moment staat.

Instellen van de Toegang-repeater (FROM)

Stel een dichtbijgelegen repeater in op [FROM].

Het instellen van de Bestemming (TO)

- 1 Druk op [▲] (1s).
Het bestemmingsselectie-scherm verschijnt. Dit scherm wordt ook weergegeven bij het selecteren van [Destination Select] in het Digitale Functiemenu.
- 2 Selecteer [Individual] en druk op [ENT].
De Roepletterslijst verschijnt.
- 3 Selecteer de Roepletters en druk op [ENT].
De individuele Roepletters en naam zijn ingesteld op [TO].
- 4 Druk op [PTT] om uit te zenden.

ROEPLATTERLIJST

Er kunnen maximaal 300 Roepletters van de andere stations worden geregistreerd. Namen en overige notities kunnen ook worden geregistreerd in plaats van Roeptekens. De geregistreerde namen worden weergegeven in de TX-geschiedenis en RX-geschiedenis.

Het bewerken van de Roepletters

U kunt de informatie van de Roepletters bewerken.

- 1 Open Menu Nr. 220.
Het selectiescherm van de Roepletters-lijst verschijnt.

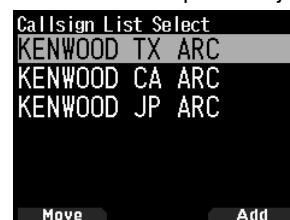

2 Druk op [A/B].

Het bewerkingsscherm van de Roepleters-lijst verschijnt.

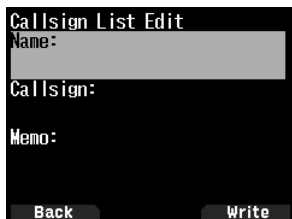

3 Selecteer het item en druk op [ENT].

Het bewerkingsscherm voor het geselecteerde item verschijnt.

U kunt registreren of de naam bewerken, Roepleters en memo, enz.

4 Druk op [ENT] na het bewerken.

Bewerken is voltooid en het bewerkingsscherm van de Roepleters-lijst verschijnt.

5 Druk op [A/B].

Het selectiescherm van de Roepleters-lijst verschijnt.

De Roepleters sorteren

U kunt de Roepleters-lijst sorteren.

1 Druk op [MODE] in het selectiescherm van de Roepleters-lijst.

Het verplaats positie selectiescherm verschijnt.

2 Selecteer een verplaats-positie en druk op [A/B].

Wanneer u een item naar het einde van de lijst verplaatst, selecteert u [Move to End] en drukt u op [A/B].

DIRECT BEANTWOORDEN

Met deze functie kunt u een ontvangen gesprek beantwoorden door simpelweg te drukken op [PTT] tijdens de weergave van het onderbreken-scherm in DV- en DR-modus. De standaardinstelling is [On]. Wanneer een repeater-sigitaal wordt ontvangen in een DR-modus en u onmiddellijk antwoordt aan de CQ, of de oproep geadresseerd aan uw Roepleters, dan worden de transmissie-instellingen tijdelijk automatisch veranderd en kunt u antwoorden door simpelweg te drukken op [PTT].

Het < 𐀀 > pictogram verschijnt in het onderbreken-scherm wanneer een direct antwoord mogelijk is, bij het ontvangen van een oproep. Als [PTT] wordt ingedrukt wanneer dit pictogram verschijnt, dan wordt de instelling automatisch ingesteld op de antwoord-instelling en wordt uitzending mogelijk.

Volledig onderbreken-scherm



Gedeeltelijk onderbreken-scherm

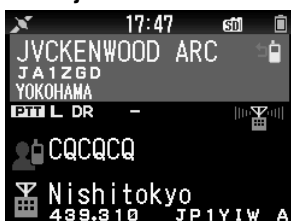

Opmerking:

- ◆ De wijzigingen van de transmissie-instellingen zijn van tijdelijke aard. Nadat de weergave bedrijfsduur verstrijkt, keert het terug naar de voorgaande transmissie-instelling.
- ◆ Bij het ontvangen van de repeater-frequentie in DV-modus, kunt u geen antwoord geven aan een ontvangen oproep door te drukken op [PTT].

Direct Beantwoorden naar Uit Instellen

1 Open Menu Nr. 612.

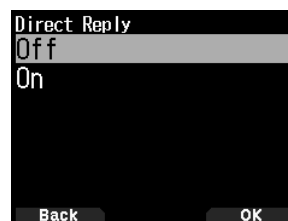

2 Selecteer [Off].

Opmerking:

- ◆ U kunt de bedrijfsduur voor het scherm instellen in Menu Nr. 643.
- ◆ Direct antwoorden is niet mogelijk wanneer de weergavemethode (Menu Nr. 640) is ingesteld op [Off].
- ◆ Wanneer de direct antwoorden is ingesteld op [On], dan wordt het onderbreken-scherm van DV en DR-modus weergegeven in prioriteit dan de APRS-modus.

OPROEPGESCHIEDENIS

U kunt gemakkelijk oproepen door de ontvangende partij in te stellen tot de bestemming van een Oproepgeschiedenis, zelfs als u geen gebruik maakt van een direct beantwoorden functie.

Maximaal 20 TX-geschiedenis en 100 RX-geschiedenis kunnen worden opgeslagen als een Oproepgeschiedenis in DV en DR-modus. De Oproepgeschiedenis wordt niet gewist wanneer de stroom [Off] wordt geschakeld.

1 Druk op [MODE] om de DR-modus te openen.

2 Druk op [ENT] (1s).

Het Oproep-geschiedenis-scherm verschijnt.



3 Selecteer een lijst en druk op [ENT].

De transmissie-instellingen zijn gewijzigd en keren terug naar het frequentiescherm.

Opmerking:

- ◆ Drukken op [ENT] (1s) werkt niet DV-modus. Druk op [F], [MODE], selecteer [Destination Select], in het Digitale Functiemenu, en selecteer Oproep-geschiedenis.

Grafiek om te controleren of signalen de repeater bereiken

Fenomeen	Oorzaak	Behandeling
Er wordt geen bericht teruggestuurd van de toegang-repeater na verzending. (S-meter indicator beweegt ook niet.)	In het geval dat de selectie voor de repeater die u gebruikt (toegang-repeater) onjuist is.	Stel de juiste toegang-repeater in naar [FROM].
	In het geval dat de repeater-frequentie onjuist is (of de duplex-instelling onjuist is).	Stel de repeater-frequentie (of de duplex-instelling) correct in.
	In het geval dat het buiten het repeater-gebied is (of het signaal de repeater niet kan bereiken).	Ga naar een locatie waar het signaal de repeater bereikt of krijg toegang tot een andere repeater dat het signaal wel zal bereiken.
De toegang-repeater Roepleetters en < 𐄂𐄃 > worden na de transmissie weergegeven.	In het geval dat uw Roepleetters niet geregistreerd zijn bij de D-STAR managementserver of de geregistreerde informatie anders is.	Registreer uw Roepleetters bij de D-STAR managementserver of controleer de geregistreerde informatie.
	In het geval dat de Roepleetters van het andere station niet geregistreerd zijn bij de D-STAR managementserver of de geregistreerde informatie anders is.	Controleer de registratiestatus van de Roepleetters van het andere station op de D-STAR managementserver (alleen wanneer het andere station is geopend in het openbaar.)
De bestemming-repeater Roepleetters en < 𐄂𐄃 > worden na de transmissie weergegeven.	In geval dat een bestemming-repeater niet kan worden bereikt of de bestemming-repeater in gebruik is.	Wacht even en bel opnieuw.

HET IN/ UITSCHAKELLEN VAN DE BLUETOOTH-FUNCTIE

U kunt de Bluetooth-functie In-/Uitschakelen.

1 Open Menu Nr. 930.

Wanneer de Bluetooth-functie is ingeschakeld, verschijnt <On> op het scherm.

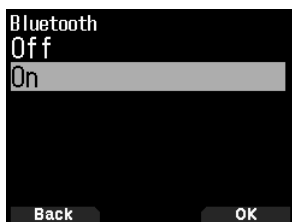

[On]: Schakelt de Bluetooth-functie in.

[Off]: Schakelt de Bluetooth-functie uit.

Verbinding maken met een Koptelefoon (Koppeling)

Wanneer u de transceiver met een Bluetooth-compatibel apparaat verbindt, moet u de apparaten eerst koppelen. Koppelen is een functie voor het registreren van apparaten voor een Bluetooth-verbinding als een verbindingspaar.

Het volgende legt uit hoe u verbinding krijgt via Bluetooth met behulp van een voorbeeld van een commercieel verkrijgbare koptelefoon.

Opmerking:

- ◆ Om het apparaat aangesloten te laten zijn met de transceiver via Bluetooth, moet u een hoofdtelefoon of een ander apparaat aanschaffen dat compatibel is met Bluetooth. Raadpleeg ook de handleiding van het apparaat.
- ◆ Een verbinding kan onmogelijk zijn, afhankelijk van de specificaties of instellingen van het apparaat. Er is geen garantie dat de transceiver in staat zal zijn om draadloos te communiceren met alle Bluetooth-apparaten.

- 1 Open Menu Nr. 930 om de Bluetooth-functie in te schakelen.
- 2 Plaats de koptelefoon (het aan te sluiten apparaat) in de buurt van de transceiver.
 - Plaats het binnen ongeveer 1 meter van elkaar.
- 3 Stel de hoofdtelefoon (aan te sluiten apparaat) in bij de koppeling-modus (Bluetooth-verbinding standby-staat).
 - Voor hoe de koppeling-modus in te schakelen, raadpleegt u de handleiding van de hoofdtelefoon (het aan te sluiten apparaat).
- 4 Open Menu Nr. 932. Een apparaat-zoektocht begint en het herkende apparaat wordt toegevoegd aan de Bluetooth-apparaat zoeklijst.



5 Selecteer het apparaat dat verbonden moet worden.

Wanneer u het apparaat aansluit dat al is geselecteerd, ga door naar stap 6.

- Als u het apparaat selecteert en drukt op [▶], dan verschijnt het informatie-scherm van het Bluetooth-apparaat. U kunt de naam van het apparaat, het apparaat-adres, en de apparaat-klasse, bevestigen.

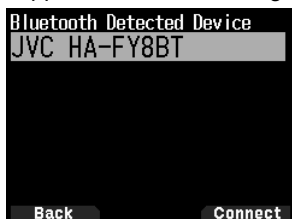

6 Druk op [A/B].

[Connecting...] scherm verschijnt.

7 Maak de verbindingsovername via de koptelefoon.

Wanneer de koptelefoon is aangesloten, verschijnt <On> op het scherm.

- Raadpleeg de handleiding van de koptelefoon, omdat de verbinding afhankelijk is van de koptelefoon.



Opmerking:

- ◆ Het volume van de koptelefoon kan niet worden aangepast met behulp van de [VOL]-knop van de transceiver. Pas het volume aan door het volume van de koptelefoon aan te passen.

Het invoeren van de Pincode

Bij het zoeken naar het apparaat, zal u misschien worden gevraagd om de Pincode in te voeren, afhankelijk van het apparaat dat moet worden verbonden.

Wanneer u wordt Gevraagd om de Pincode in te Voeren

- Het invoerscherm voor de pincode verschijnt. Raadpleeg de handleiding van het apparaat dat wordt aangesloten en voer de pincode in met behulp van de cijfertoetsen en druk op [A/B].
- Als u drukt op [▶] wanneer het invoerscherm voor de pincode wordt weergegeven, dan verschijnt het informatiescherm van het Bluetooth-apparaat. U kunt de naam van het apparaat, het apparaat-adres, en de apparaat-klasse, bevestigen.

Opmerking:

- ◆ De Pincode verschilt, afhankelijk van het apparaat dat wordt aangesloten. Raadpleeg de handleiding van het Bluetooth-apparaat en voer de juiste Pincode in.

De verbinding met een Bluetooth-apparaat verbreken

U kunt de verbinding met een gekoppeld Bluetooth-apparaat verbreken om de communicatie te stoppen.

1 Open Menu Nr. 933.

2 Selecteer het apparaat.

- Bij het losmaken van het apparaat dat al is geselecteerd, ga dan naar stap 3. Als u op [▶] drukt, dan verschijnt het informatie-scherm van het Bluetooth-apparaat. Als u het apparaat selecteert dat losgekoppeld dient te worden en drukt op [▶], dan verschijnt het informatie-scherm van het Bluetooth-apparaat. U kunt de naam van het apparaat, het apparaat-adres, en de apparaat-klasse, bevestigen. Drukken op [MODE] keert u terug naar het vorige scherm.

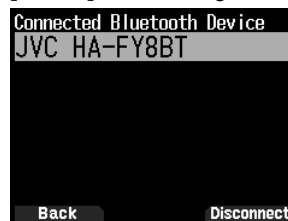

3 Druk op [A/B].

Het ontkoppelingproces begint.

- Als 30 seconden of meer verstrijkt tijdens het ontkoppelingproces, dan verschijnt het ontkoppeling falen scherm van het Bluetooth-apparaat. Drukken op [A/B] keert u terug naar het frequentiescherm. Voer de procedure nogmaals uit vanaf stap 1.

microSD GEHEUGENKAART

ONDERSTEUNDE microSD GEHEUGENKAART

Opmerking:

- ◆ Een microSD-geheugenkaart of microSDHC-geheugenkaart wordt niet meegeleverd met deze transceiver. Schaf een commercieel verkrijgbaar product aan.
- ◆ Een microSDXC-geheugenkaart kan niet worden gebruikt met deze transceiver.

De volgende tabel toont de microSD geheugenkaart en microSDHC geheugenkaart waarvoor JVCKENWOOD de werking heeft gecontroleerd.

In deze handleiding, microSD geheugenkaarten en microSDHC geheugen kaarten worden aangeduid als microSD geheugen kaarten.

Geheugenkaart	Grootte
microSD	2 GB
	4 GB
microSDHC	8 GB
	16 GB
	32 GB

- Ongeacht de bovenstaande tabel, geeft JVCKENWOOD geen garantie voor de werking van alle microSD geheugenkaarten.
- De werking van een microSD geheugenkaart geformatteerd met ander dan de transceiver, is niet gegarandeerd.
- Hoe groter de capaciteit van de microSD geheugenkaart gebruikt, hoe langer het duurt om de microSD geheugenkaart te herkennen.
- Houd er rekening mee dat de gegevens op de microSD geheugenkaart kunnen worden beschadigd of gewist in gevallen zoals de volgende.
 - Als de microSD geheugenkaart wordt verwijderd zonder het uitvoeren van de [Safely Remove] bewerking (ontkoppelen).
 - Als de batterij of batterijhouder wordt verwijderd tijdens het gebruik.
 - Als de batterij of alkaline-batterijen leeg raken tijdens het gebruik.
 - Als de stroom van een externe stroomvoorziening plotseling stopt zonder het installeren van de batterij.

Opmerking:

- ◆ Voor voorzorgsmaatregelen met betrekking tot de microSDgeheugenkaart, raadpleegt u de instructiehandleiding van de microSD-geheugenkaart.
- ◆ Het bestandssysteem is FAT32.
- ◆ Het maximum aantal bestanden in een map is 255 bestanden.

PLAATSEN/ VERWIJDEREN VAN EEN microSD GEHEUGENKAART

Installeren (Mounting) van een microSD-geheugenkaart

- 1 Schakel de stroom van de transceiver UIT.
- 2 Open de dop van de microSD-geheugenkaartsleuf aan de zijkant.
- 3 Plaats de microSD-geheugenkaart.
 - Met de contactpunten van de microSD-geheugenkaart aan de voorkant, steekt u de microSD-geheugenkaart in de [microSD memory card slot] totdat u het op zijn plaats hoort passen met een klik. De transceiver herkent automatisch de microSD-geheugenkaart en <SD> begint te knipperen op het scherm. Het verandert naar altijd weergegeven als de kaart de leesbare/schrijfbaar status correct betreft.

Opmerking:

- ◆ Bij het plaatsen van een microSD-geheugenkaart, mag u de contactpunten niet aanraken.

- ◆ Verwijder een microSD-geheugenkaart niet terwijl de gegevens erop worden geschreven of gelezen. Doet u dit wel, dan kunnen de microSD-kaartgegevens op de geheugenkaart beschadigd of gewist worden.

4 Sluit de dop.

Sluit de dop van de microSD-geheugenkaartsleuf aan de zijkant behoorlijk.

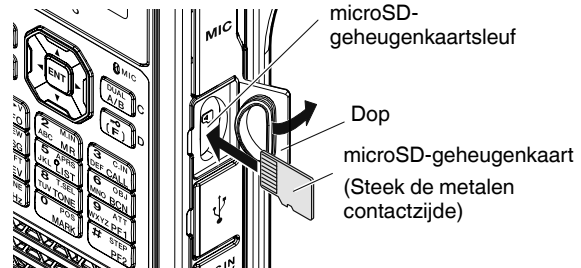

Opmerking:

- ◆ Plaats de microSD-geheugenkaart niet omgekeerd en/of oefen geen kracht uit om het te plaatsen. Dit kan leiden tot beschadiging van de microSD-geheugenkaart of de microSD-geheugenkaartsleuf.

Het verwijderen (Ontkoppelen) van een microSD-geheugenkaart

Bij het verwijderen van een microSD-geheugenkaart, dient u ervoor te zorgen dat u de ontkoppeling (unmounten) veilig uitvoert.

Opmerking:

- ◆ Een microSD-geheugenkaart verwijderen zonder het op de juiste wijze te ontkoppelen, kan het beschadigen.

1 Open Menu Nr. 820.

De microSD-geheugenkaart is ontkoppeld. Wanneer het ontkoppelen is voltooid, verschijnt het bevestiging-scherm van de voltooiing.

2 Druk op [A/B].

Het ontkoppelen is voltooid en het frequentiescherm verschijnt weer.

3 Verwijder de microSD geheugenkaart.

- Wanneer u een microSD-geheugenkaart verwijderd, duw dan totdat u het hoort ontgrendelen met een klik en verwijder het.

FORMATTEREN VAN EEN MICROSD GEHEUGENKAART

Bij gebruik van een nieuwe microSD-geheugenkaart, formateer de microSD-geheugenkaart, zoals hieronder wordt beschreven. Alle gegevens op de microSD-geheugenkaart zullen worden gewist, wanneer de microSD-geheugenkaart wordt geformatteerd.

1 Plaats de microSD-geheugenkaart in de transceiver.

2 Schakel de stroom van de transceiver IN.

3 Open Menu Nr. 830.

Het formatteren-bevestigingsscherm verschijnt.



4 Druk op [A/B].

Het formatteren begint. Wanneer het formatteren is voltooid, verschijnt het venster dat u bevestiging geeft van de voltooiing.

5 Druk [A/B] nogmaals in.

Het formatteren is voltooid en het frequentiescherm verschijnt weer.

OPNEMEN

OPNAMEFUNCTIE

U kunt communicaties opnemen op een microSD-geheugenkaart.

- Opnemen wordt uitgevoerd tijdens het uitzenden en wanneer de ruisonderdrukking geopend is. Wanneer het uitzenden stopt of de ruisonderdrukking sluit, dan wordt het opnemen gepauzeerd.
- Tot op ca. 18 uur (2 GB) kan worden opgenomen naar één bestand. Wanneer het bestand dat wordt opgenomen de 2 GB overschrijdt, dan wordt het opnemen voortgezet met een nieuw bestand.
- De opgenomen bestanden worden als volgt genoemd.

Voorbeeld: 12202023_132051.wav (TH-D75A)
20122023_132051.wav (TH-D75E)
(Bestand waarvoor de opname begon op 13:20:51 op 20 December, 2023.)

- Het opgenomen audiobestand-formaat is WAV.

Aantal bits: 16 bits

Sampling frequentie: 16 kHz

Aantal kanalen: 1 (mono)

- Als de automatisch uitschakelen (APO) tijd verstrijkt tijdens het opnemen, dan wordt het opnemen gestopt en schakelt de stroom UIT.

Opmerking:

- ◆ Voor hoe een microSD-geheugenkaart te plaatsen, zie pagina 42.
- ◆ De transceiver ondersteunt alleen opnemen naar een microSD-geheugenkaart.
- ◆ Een microSD-geheugenkaart of microSDHC-geheugenkaart wordt niet meegeleverd met deze transceiver. Schaf een commercieel verkrijgbaar product aan.

GELUIDSBESTANDEN OPNEMEN

De Opnameband Selecteren

Selecteer de opnameband A of B.

- 1 Open Menu Nr. 302.

[A Band]: Neemt het geluid van de A band op.

[B Band]: Neemt het geluid van de B band op.

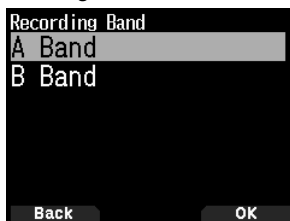

Communicatie-audio Opnemen

Zet de opname-functie aan om het opnemen te starten. Zelfs als de opname-functie is ingeschakeld, zal het opnemen niet starten wanneer de ruisonderdrukking gesloten is.

- 1 Open Menu Nr. 301.

[Stop]: Zet de opname-functie uit.

[Start]: Zet de opname-functie aan.

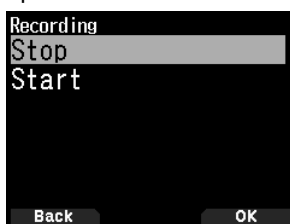

Opname gepauzeerd

Opname

Opmerking:

- ◆ Als er geen vrije ruimte is op de microSD-geheugenkaart wanneer de opname start of nadat de opname is gestart, dan klinkt er een waarschuwingstoon en het onvoldoende microSD-geheugenkaartruimte-scherm, verschijnt. Vervang de microSD-geheugenkaart met een andere.

HET AFSPLEN VAN AUDIOBESTANDEN

- 1 Open Menu Nr. 300.

De opname-bestandslijst verschijnt. Opgenomen audiobestanden kunnen worden afgespeeld en gewist.

Opmerking:

- ◆ Wanneer de opnamefunctie is ingeschakeld, verschijnt er geen opname-bestandslijst.

- 2 Selecteer het bestand.

- 3 Druk op **[MENU]**.

Het opgenomen bestand menu verschijnt.



- 4 Selecteer **[Play]** en druk op **[A/B]**.

Het afspelen begint. Wanneer het afspelen is voltooid, verschijnt de opname-bestandslijst weer.

Toetsbedieningen bij het afspelen van audiobestanden

Toets	Actie
[ENT]	Pauzeert het afspelen. Het afspelen wordt hervat als u opnieuw op de knop drukt.
[MENU]	Stopt het afspelen. Het nogmaals indrukken keert u terug naar het frequentiescherm.
[◀]	Het ingedrukt houden voert snel achteruit afspelen uit. Het loslaten hervat het afspelen.
[▶]	Het ingedrukt houden voert snel vooruit afspelen uit. Het loslaten hervat het afspelen.
[▲]	Speelt het bestand direct boven het geselecteerde bestand in de opname-bestandslijst af.
[▼]	Speelt het bestand direct onder het geselecteerde bestand in de opname-bestandslijst af.

WISSEN VAN AUDIOBESTANDEN

- 1 Open Menu Nr. 300.

De opname-bestandslijst verschijnt.

- 2 Selecteer het bestand.

- 3 Druk op **[MENU]**.

Het opgenomen bestand menu verschijnt.

- 4 Selecteer **[Clear]** en druk op **[A/B]**.

Het opname-bestand wissen bevestigingsscherm verschijnt.

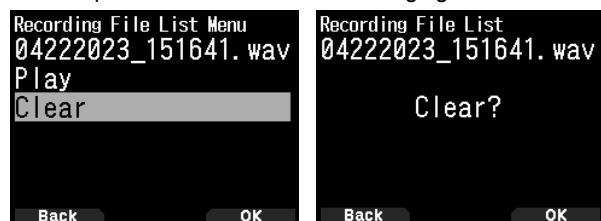

- 5 Druk op **[A/B]**.

Het bestand wordt gewist en de opname-bestandslijst verschijnt weer.

FM-RADIO

De transceiver kan FM-radio-uitzendingen ontvangen. U kunt luisteren naar FM-radio en tegelijkertijd twee signalen bewaken en ook nog wachten op een CQ of een oproep van een kennis, of wachten op een APRS-oproep. Wanneer de band A of B een signaal ontvangt (een oproep van een andere partij) en ruisonderdrukking is open, dan wordt het geluid van de radio gedempt, zodat u de stem van de andere partij kunt horen.

Opmerking:

- ♦ U kunt de FM-radiomodus niet inschakelen bij het selecteren van de volgende frequentiebanden in band B. (LF/MF(AMBC), HF, 50, FMBC)
- ♦ U kunt de FM-radiomodus niet inschakelen als [priority scan] (Menu Nr. 134) of [WX alert] (Menu Nr. 105) zijn ingeschakeld, en [USB Out Select] (Menu Nr. 102) ingesteld is op [IF] of [Detect].

AANZETTEN VAN DE FM-RADIOMODUS

- 1 Open Menu Nr. 700.

[On]: Schakelt de FM-radiofunctie in.

[Off]: Schakelt de FM-radiofunctie uit.

Wanneer dit is ingesteld op [On], dan wordt de modus een FM-radiomodus, het frequentiescherm verschijnt, en het FM-radiopictogram verschijnt.

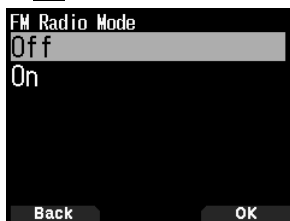

- 2 Selecteer een frequentie met [▲]/[▼] of [ENC]-knop.



Opmerking:

- ♦ Bij het ontvangen van de signaalsterkte van de band A of B tijdens het weergegeven van het FM-radiomodusscherm, schakelt het over naar het frequentiescherm of het onderbrekingsscherm van de band A of B. Een paar seconden na ontvangst keert het scherm terug naar de FM-radiomodus.
- ♦ Tijdens uitzending met behulp van [PTT], schakelt het scherm over naar het frequentie-weergavescherm van band A/B. Een paar seconden na het uitzenden, keert het scherm terug naar de FM-radiomodus.
- ♦ Als u enkel naar de FM-radio-uitzending wenst te luisteren, wordt het aanbevolen dat u ontvangt op de FM-uitzendingband vanuit de enkele bandmodus van de B-band.

Frequentie Direct Invoeren (Directe Station Selectie)

- 1 Druk op [ENT].

De modus wordt frequentie directe invoermodus.

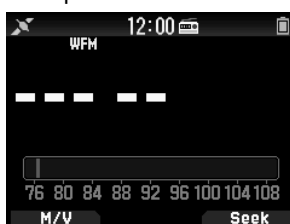

- 2 Voer een frequentie in met behulp van de cijfertoetsen.



Radio Scan

- 1 Druk op [A/B].

De MHz-stip knippert en het scannen begint. Wijzig de scanrichting met [▲ / ▼] of [ENC]-knop. Wanneer een omroepstation met een signaal wordt gevonden, dan stopt het scannen bij die frequentie, <<Tuned>> wordt weergegeven en het scannen eindigt.



- 2 Druk op [A/B], en Radio-scannen stopt.

BEWERKEN VAN DE FM-RADIO-GEHEUGENKANAALLIJST

FM-zendstations tot maximaal tien kanalen kunnen worden geregistreerd bij de FM-radio-geheugenkanaallijst. U kunt namen toewijzen en de geregistreerde zendstations bewerken.

Het registreren van FM-radiostations

Registreer de FM-radiozenders waar u vaak naar luistert naar FM-radio-geheugenkanalen.

- 1 Schakel over naar de FM-radio-modus en selecteer een zendstation dat u wilt registreren.
- 2 Druk op [F], [MR].

De winkel in het FM-radio-geheugenkanaalscherm wordt weergegeven.



- 3 Selecteer het kanaal en druk op [ENT].

Het FM-radiostation is geregistreerd en de FM-radio-geheugenkanaallijst verschijnt.

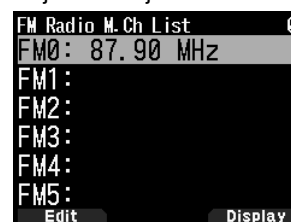

- 4 Druk op [◀].

Het frequentiescherm verschijnt weer.

Het selecteren van een FM-radiostation

Selecteer een geregistreerde FM-radiostation van de FM-radio-geheugenkanaallijst.

- 1 Open Menu Nr. 710.

De FM-radio-geheugenkanaallijst verschijnt.

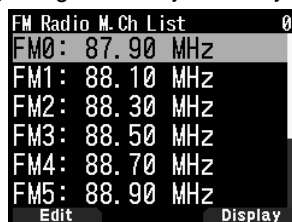

- 2 Selecteer het kanaal en Druk op [ENT].
Selecteer uit FM0 tot FM9.



Opmerking:

- ◆ Menu nr. 710 kan worden geopend wanneer de FM-radiomodus op AAN is ingesteld.

Het wissen van FM-radio Stations

Wis de FM-radiostations waar u niet meer naar luistert uit de FM-radio-geheugenkanalen.

- 1 Open Menu Nr. 710.

De FM-radio-geheugenkanaallijst verschijnt.

- 2 Selecteer het kanaal dat u wilt wissen.
Selecteer uit FM0 tot FM9.

- 3 Druk op [MENU].

Het menu van de FM-radio-geheugenkanaallijst verschijnt.



- 4 Selecteer [Clear Memory] en druk op [A/B].
Het bevestiging-scherm van de FM-radio-geheugen wissen, verschijnt.



- 5 Druk op [A/B].

Het FM-radiostation is gewist, en het menu van de FM-radio-geheugenkanaallijst verschijnt opnieuw.

Schakelen Tussen FM-radiomodus en FM-radio-geheugenmodus

FM-radiomodus

Deze modus staat u toe om een FM-radio-uitzending te ontvangen door het instellen van een frequentie.

FM-radio geheugenmodus

Deze modus staat u toe om geheugenkanalen op te roepen waarvan de frequenties vooraf zijn geregistreerd. Een kanaalindicatie van FM0 tot FM9 wordt weergegeven in FM-radio-geheugenmodus.

- 1 Druk op [MODE].

Elke druk schakelt tussen FM-radio-modus en FM-radio-geheugenmodus.



FM-radiomodus



FM-radio geheugenmodus

Opmerking:

- ◆ Als er geen zenders in de FM-radio-geheugenkanaallijst geregistreerd zijn, dan kunt u niet schakelen naar de FM-radio-geheugenmodus.

Toetsbedieningen in FM-radio en FM-radio-geheugenmodus

Toetsnaam	Bediening
[◀]	Pauzeert FM-radiomodus, en keert na een paar seconden terug naar de FM-radiomodus.
	Schakelt naar het [GPS-satellietinformatie]-scherm wanneer de GPS-bewerkingmodus in de GPS-receiver-modus is.
[▶]	Pauzeert FM-radiomodus, en keert na een paar seconden terug naar de FM-radiomodus.
	Schakelt naar het [Tijd, Hoogte, Richting en Snelheid]-scherm wanneer de GPS-bewerkingmodus in de GPS-receiver-modus is gezet.
[ENT]	Schakelt naar frequentie directe invoermodus. (in FM-radiomodus)
	Geeft de FM-radio geheugen-zenderlijst weer. (in FM-radio geheugenmodus)
[MODE]	Schakelt tussen FM-radiomodus en FM-radio geheugenmodus.
[A/B]	Voert een radio-scan uit (Zoeken).
Toetsenblok	Pauzeert FM-radiomodus, en keert na een paar seconden terug naar de FM-radiomodus.

SPECIFICATIES

TH-D75A/ TH-D75E SPECIFICATIES

ALGEMEEN	
Frequentiebereik	Band-A TX: 144 - 148 (TH-D75A), 144 - 146 (TH-D75E), 222 - 225 (TH-D75A), 430 - 450 (TH-D75A), 430 - 440 (TH-D75E) MHz RX: 136 - 174, 216 - 260 (alleen TH-D75A), 410 - 470 MHz Band-B RX: 0,1 - 76, 76 - 108 MHz (WFM) 108 - 524 MHz
Modus	TX F3E, F2D, F1D, F7W RX F3E, F2D, F1D, F7W, J3E, A3E, A1A
Bedieningstemp. Bereik	-20 °C ~ +60 °C met Incd. KNB- -10 °C ~ +50 °C
Frequentiestabiliteit	±2,0 ppm
Antenne-impedantie	50 Ω
Werkspanning	DC IN DC 11,0 - 15,9 V (STD: DC 13,8 V) BATT DC 6,0 - 9,6 V (STD: DC 7,4 V)
StroomverbruikBatterij (TIP.)	TX EXT.PS 13,8 V / Batterij 7,4 V H M L EL DC IN 1,4 A 0,9 A 0,6 A 0,4 A BATT 2,0 A 1,3 A 0,8 A 0,5 A
Stroomverbruik (TIP.)	RX ENKELE 260 mA (Nominaal Vermogen) 135 mA (SQ Sluiten) 48 mA (Gem. Opslaan op) DUAL 310 mA (Nominaal Vermogen) 185 mA (SQ Sluiten) 50 mA (Gem. Opslaan op) GPS-logboekmodus 115 mA
Levensduur batterijen	Ca. Enkele, Opslaan op, Snelheid 6:6:48 sec, GPS uit H M L EL KNB-75LA (1,820 mAh) 6 uur 8 uur 12 uur 15 uur KBP-9 (Alkaline AAAx6) ----- 3,5 uur ----- Ca. 10 % korter wanneer GPS AAN staat
Afmetingen (B x H x D)	Uitstekende delen niet inbegrepen met KNB-75LA 56.0 x 121.9 x 32.9 mm met KBP-9 56.0 x 121.9 x 35.0 mm
Gewicht (netto)	Enkel de behuizing TH-D75A: 204 g / TH-D75E: 203 g met KNB-75LA TH-D75A: 346 g / TH-D75E: 344 g (m/ Antenne, Riemklip) met KBP-9 TH-D75A: 391 g / TH-D75E: 389 g (m/ Antenne, Riemklip, AAAx6 Batterij)

UITZENDER

RF-vermogenuitvoer	EXT.PS 13,8 V / Batterij:7,4 V H M L EL 5 W 2 W 0,5 W 0,05 W
Modulatie	FM Reactantie Modulatie DV GMSK Reactantie Modulatie
Modulationsabweichung	FM ±5,0kHz NFM ±2,5kHz
Uitgezonden Radiostoringen	HI / MID -60 dBc of minder L -50 dBc of minder EL -40 dBc of minder
Microfoon Impedantie	2 kΩ

TH-D75A/ TH-D75E SPECIFICATIES

ONTVANGER		Band A	Band B
Circuits	F3E, F2D, F1D, F7W J3E, A3E, A1A	Dubbele Super-heterodyne Drievoudige Super-heterodyne	
IF-frequentie	1e IF 2e IF 3e IF	57,15 MHz 450 kHz	58,05 MHz 450 kHz 10,8 kHz
Gevoeligheid (TYP.) Amateurband	FM 12 dB SINAD FM/ NFM 144 MHz FM/ NFM 220 MHz (alleen TH-D75A) FM/ NFM 430 MHz DV PN9/GMSK 4,8 kbps, BER 1% 144 MHz (TH-D75A) 144 MHz (TH-D75E) 220 MHz (alleen TH-D75A) 430 MHz SSB 10 dB S/N AM 10 dB S/N	0,18/ 0,22 uV 0,18/ 0,22 uV 0,18/ 0,22 uV 0,22 uV 0,20 uV 0,22 uV 0,22 uV 0,16 uV 0,50 uV	0,19/ 0,24 uV 0,20/ 0,25 uV 0,20/ 0,25 uV 0,22 uV 0,22 uV 0,24 uV 0,22 uV 0,16 uV 0,50 uV
Behalve boven de Amateurband	AM 10 dB S/N 0,3 - 0,52 MHz 0,52 - 1,8 MHz 1,8 - 54 MHz 54 - 76 MHz 118 - 174 MHz 200 - 250 MHz 382 - 412 MHz 415 - 524 MHz FM 12 dB SINAD 28 - 54 MHz 54 - 76 MHz 118 - 144 MHz 148 - 175 MHz 200 - 222 MHz 225 - 250 MHz 382 - 400 MHz 400 - 412 MHz 415 - 430 MHz 450 - 490 MHz 490 - 524 MHz SSB 10 dB S/N 1,8 - 54 MHz 54 - 76 MHz 144 - 148 MHz 222 - 225 MHz 430 - 450 MHz	4 uV 1,59 uV 0,63 uV 1,12 uV 0,50 uV 0,63 uV 1,12 uV 1,12 uV 0,36 uV 0,36 uV 0,36 uV 0,36 uV 0,36 uV 0,50 uV 0,36 uV 0,36 uV 0,36 uV 0,36 uV 0,36 uV 0,36 uV	4 uV 1,59 uV 0,63 uV 1,12 uV 0,50 uV 0,63 uV 1,12 uV 1,12 uV 0,32 uV 0,56 uV 0,36 uV 0,36 uV 0,36 uV 0,36 uV 0,36 uV 0,50 uV 0,36 uV 0,36 uV 0,36 uV 0,36 uV 0,63 uV
FM BC-band	WFM 30 dB S/N 76 - 95 MHz 95 - 108 MHz	1,59 uV 2,00 uV	1,59 uV 2,00 uV
Ruisonderdruk (TYP.)		0,18 uV	0,25 uV
Onechte Afwijzing	144 MHz 430 MHz	50 dB of meer 50 dB of meer	45 dB of meer 40 dB of meer
IF Afwijzing		60 dB of meer	55 dB of meer
Kanaalselectiviteit	-6 dB 12 kHz of meer -50 dB 30 kHz of minder		
Audio-uitgang	7,4 V, 10 % Dist.	400 mW of meer / 8 Ω	

SPECIFICATIES

TH-D75A/ TH-D75E SPECIFICATIES

Bluetooth

Versie, Klasse	Versie 3.0, Klasse 2
Uitgangsvermogen	$-6 < P_{av} < 4$ dBm
Modulatie-kenmerken	$140 \leq \Delta f_{avg} \leq 175$ kHz
Initiële Carrier-frequentie	$-75 \leq f_o \leq +75$ kHz
Carrier-frequentie Drift	± 25 kHz (Eén Sleuf Pakket) ± 40 kHz (Drie Sleuf Pakket) ± 40 kHz (Vijf Sleuf Pakket)

GPS

TTFF (Koude start)	Ca. 40 sec.
TTFF (Warme start)	Ca. 5 sec.
Horizontale Nauwkeurigheid	10 m of minder
Ontvangst-gevoeligheid	Ca. -141 dBm (Verwerving)
Ta = 25 °C, Open hemel	

Opmerking:

◆ Specificaties kunnen door technologische ontwikkelingen zonder nadere kennisgeving worden gewijzigd.

U kunt voor de ontvangen frequentieweergave een ongemoduleerd signaal ontvangen. Dit is in overeenstemming met de ingestelde intrinsieke frequentievorm.

	<A Band>	<B Band>
V x U ontvangst	$(V_{RX} + 57,15 \text{ MHz}) \times n - (U_{RX} - 58,05 \text{ MHz}) \times m = \pm 57,15 \text{ MHz}, \pm 58,05 \text{ MHz}$ Voorbeeld) A Band: 146,000 MHz, B Band: 147,6625 MHz, Band B ontvangt een ongemoduleerd signaal.	
U x V ontvangst	$(U_{RX} - 57,15 \text{ MHz}) \times n - (V_{RX} + 58,05 \text{ MHz}) \times m = \pm 57,15 \text{ MHz}, \pm 58,05 \text{ MHz}$ Voorbeeld) A Band: 440,000 MHz, Band B: 147.6625 MHz, Band A ontvangt een ongemoduleerd signaal.	
U x U ontvangst	$(U_{RX} - 57,15 \text{ MHz}) \times n - (U_{RX} - 58,05 \text{ MHz}) \times m = \pm 57,15 \text{ MHz}, \pm 58,05 \text{ MHz}$ Voorbeeld) A Band: 431,84375 MHz, B Band: 440,000 MHz, Band B ontvangt een ongemoduleerd signaal.	
V x 220M ontvangst	$(V_{RX} + 57,15 \text{ MHz}) \times n - (220M_{RX} + 58,05 \text{ MHz}) \times m = \pm 57,15 \text{ MHz}, \pm 58,05 \text{ MHz}$ Voorbeeld) A Band: 145,740 MHz, B Band: 223,500 MHz, Band B ontvangt een ongemoduleerd signaal.	
220M x V ontvangst	$(220M_{RX} - 57,15 \text{ MHz}) \times n - (V_{RX} + 58,05 \text{ MHz}) \times m = \pm 57,15 \text{ MHz}, \pm 58,05 \text{ MHz}$ Voorbeeld) A Band: 223,500 MHz, B Band: 147,535 MHz, Band B ontvangt een ongemoduleerd signaal.	
U x 220M ontvangst	$(U_{RX} + 57,15 \text{ MHz}) \times n - (220M_{RX} + 58,05 \text{ MHz}) \times m = \pm 57,15 \text{ MHz}, \pm 58,05 \text{ MHz}$ Voorbeeld) A Band: 439,780 MHz, B Band: 223,550 MHz, Band B ontvangt een ongemoduleerd signaal.	

V_{RX} : VHF-ontvangstfrequentie, U_{RX} : UHF-ontvangstfrequentie, $220M_{RX}$: 220 MHz-band ontvangstfrequentie
n en m zijn willekeurige gehele getallen.

19,2 MHz x n (n = meerdere)

55,95 MHz x n (n = mutiple)

Ontvangst rond 11,0592 MHz x n (n = mutiple)

144,385 MHz

147,465 MHz

Ontvangst rond 224,25 MHz

442,385 MHz

KENWOOD

UK
CA CE