

## TH-D75A TH-D75E

### GEBRUIKSAANWIJZING

Diese Bedienungsanleitung umfasst die detaillierten Anweisungen zur Bedienung des TH-D75A/E sowie die grundlegenden Anweisungen, die im Benutzerhandbuch beschrieben sind, die dem Produkt beigelegt ist.

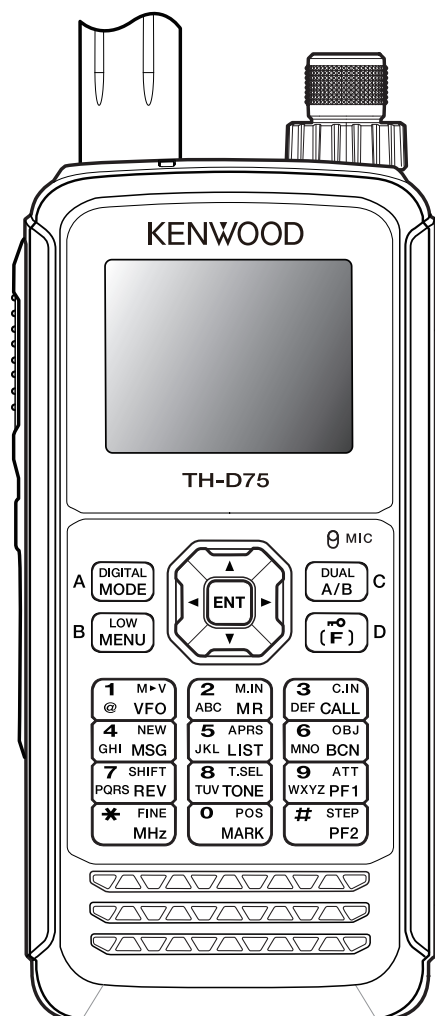

JVCKENWOOD Corporation

# 1 INHOUDSOPGAVE

<b>1 INHOUDSOPGAVE</b> .....	<b>1-1</b>
<b>2 VOOR HET STARTEN</b> .....	<b>2-1</b>
<b>3 VOORBEREIDING</b> .....	<b>3-1</b>
BIJGELEVERDE ACCESSOIRES.....	3-1
PLAATSEN VAN DE ANTENNE.....	3-1
PLAATSEN VAN DE BATTERIJ.....	3-1
ALKALINEBATTERIJEN INSTALLEREN.....	3-1
BEVESTIGEN VAN DE RIEMKLEM.....	3-2
BEVESTIGEN VAN DE HANDRIEM.....	3-2
DE BATTERIJ OPLADEN.....	3-2
LEVENSDUUR VAN DE BATTERIJ.....	3-3
AANSLUITEN OP EEN SIGARETTENAANSTEKER.....	3-3
AANSLUITEN OP EEN GEREGLMENTEERDE STROOMBRON.....	3-4
<b>4 EERSTE KENNISMAKING</b> .....	<b>4-1</b>
TOETS- EN REGELKNOP-BEDIENINGEN.....	4-1
WEERGAVE.....	4-3
<b>5 BASISBEDIENING</b> .....	<b>5-1</b>
DE STROOM IN-/ UITSCHAKELEN.....	5-1
GELIJKZETTEN VAN DE INTERNE KLOK.....	5-1
HET VOLUME AANPASSEN.....	5-1
VOLUMEBALANS (BAND A/B).....	5-1
DUAL-BANDMODUS/ SINGLE-BANDMODUS SELECTEREN.....	5-1
EEN BEWERKINGSBAND SELECTEREN.....	5-2
EEN FREQUENTIEBAND SELECTEREN.....	5-2
SELECTEREN VAN DE DEMODULATIE-MODUS.....	5-2
EEN FREQUENTIE SELECTEREN.....	5-2
DE SQUELCH AFSTELLEN.....	5-3
VERZENDEN.....	5-3
MONITOR.....	5-3
FUNCTIESELECTIE-MODUS.....	5-4
<b>6 MENU-MODUS</b> .....	<b>6-1</b>
MENU-TOEGANG.....	6-1
TEKENINVOER.....	6-1
MENUCONFIGURATIE.....	6-2
<b>7 BEDIENING VIA FM REPEATERS</b> .....	<b>7-1</b>
REPEATERTOEGANG.....	7-1
ZEND EEN 1750 Hz TOON UIT.....	7-3
OMKEERFUNCTIE.....	7-3
<b>8 GEHEUGENKANAAL</b> .....	<b>8-1</b>
SIMPLEX & REPEATER OF ODD-SPLIT GEHEUGENKANAAL?.....	8-1
GEHEUGENKANAALLIJST.....	8-1
EEN GEHEUGENKANAAL OPROEPEN.....	8-2
GEHEUGENKANAAL BEWERKEN.....	8-3
OPROEPKANAALGEHEUGEN (SIMPLEX).....	8-4
OPROEPKANAALGEHEUGEN (ODD-SPLIT).....	8-4
OPROEPKANAALLIJST.....	8-4
GEHEUGENGROEP.....	8-4
GEHEUGENVERPLAATSING.....	8-5
<b>9 SCAN</b> .....	<b>9-1</b>
EEN SCAN-HERVATTINGSMETHODE SELECTEREN.....	9-1
BAND SCANNEN.....	9-1
PROGRAMMASCAN.....	9-2
MHz-SCAN.....	9-2
GEHEUGENSCAN.....	9-2
GROEPSKOPPELINGSSCAN.....	9-3
PRIORITEITSSCAN.....	9-4
OPROEPSCAN.....	9-4
AUTOMATISCHE ACHTERGRONDVERLICHTING SCANNEN.....	9-4
<b>10 CTCSS/DCS/KRUISTOON</b> .....	<b>10-1</b>
CTCSS.....	10-1
DCS.....	10-2
KRUISTOON.....	10-3
<b>11 DUAL TOON MULTI-FREQUENTIE (DTMF)</b> .....	<b>11-1</b>
HANDMATIG KIEZEN.....	11-1
AUTOMATISCHE KIEZER.....	11-1
EchoLink-GEHEUGEN.....	11-2
<b>12 OVERIGE BEWERKINGEN</b> .....	<b>12-1</b>
FREQUENTIESTAPGROOTTE.....	12-1
FIJNAFSTELLING.....	12-1
DEMPER (ATT).....	12-1
PROGRAMMEERBARE VFO.....	12-2
KLOKVERSCHUIVING.....	12-2
AF/IF/DETECTIE-UITGANGSMODUS.....	12-2
FM SMAL.....	12-3
STAAFANTENNE.....	12-3
ZENDBLOKKERING.....	12-3
TIME-OUT-TIMER.....	12-3
MICROFOONGEVOELIGHEID.....	12-3
ONTVANGENDE FILTERS INSTELLEN.....	12-4
VOX (STEMBEDIENDE ZENDING).....	12-4
TOONHOOGTEFREQUENTIE.....	12-5
CW-OMDRAAIEN.....	12-5
LED-KNOP.....	12-6
SCHERMVERLICHTING.....	12-6
INSCHAKELINGSBERICHT.....	12-6
SINGLE-BANDWEERGAVE.....	12-7
METERTYPE.....	12-7
ACHTERGRONDKLEUR SCHERM.....	12-7
GELUIDSEQUALIZER (TX/RX).....	12-8
TOETS-PIEPTOON.....	12-9
PIEPTOONVOLUME.....	12-9
BATTERIJBESPARING.....	12-9
AUTOMATISCH UITSCHAKELEN (APO).....	12-9
BATTERIJNIVEAU.....	12-9
OPLADEN.....	12-9
PROGRAMMEERBARE FUNCTIETOETSEN.....	12-10
TOETSENBLOKKERING.....	12-11
VOLUMEVERGRENDING.....	12-11
SCHERMEENHEID.....	12-11
INTERFACE UITVOERBESTEMMING (USB/Bluetooth).....	12-12
SEEN TAAL KIEZEN.....	12-13
CONTROLE VAN DE FIRMWAREVERSIE.....	12-13
TRANSCIEVER RESETTEN.....	12-13
<b>13 GPS</b> .....	<b>13-1</b>
INGEBOUWDE GPS-FUNCTIE AAN/UIT.....	13-1
MIJN POSITIEGEGEVENS INSTELLEN.....	13-1
MARKEERFUNCTIE.....	13-4
POSITIE-GEHEUGENLIJST.....	13-4
BESTEMMINGSPUNT.....	13-6
TRACKLOGBOEK.....	13-6
<b>14 APRS®</b> .....	<b>14-1</b>
BASISINSTELLINGEN.....	14-1
POSITIE-OPMERKING.....	14-3
STATUSTEKST.....	14-3
STATIONSLIJST.....	14-5
APRS-BERICHTFUNCTIES.....	14-9
EEN PAKKETPAD PROGRAMMEREN.....	14-11
DE INTERNE TNC INSTELLEN.....	14-12
APRS-VERGRENDING.....	14-13
HET TX-BAKEN INSTELLEN.....	14-13
BAKENINFORMATIE INSTELLEN.....	14-14
OBJECTFUNCTIES.....	14-15
QSY-FUNCTIE.....	14-16
SmartBeaconing™ INSTELLEN.....	14-17
WAYPOINT INSTELLEN.....	14-18
DE PAKKETFILTER INSTELLEN.....	14-19
GEBRUIKERSZINNEN OPSLAAN.....	14-19
AUTOMATISCH ANTWOORDBERICHT OPSLAAN.....	14-19
NOTIFICATIEGELUID INSTELLEN.....	14-20
WEERGAVE INSTELLEN.....	14-21
APRS-SPRAAK.....	14-21
PC-UITVOER.....	14-23
NETWERK.....	14-23
STEMWAARSCHUWING.....	14-24

BERICHTGROEPCODE PROGRAMMEREN .....	14-24
<b>15 INGEBOUWDE KISS TNC.....</b>	<b>15-1</b>
BEDIENING VAN DE KISS-MODUS .....	15-1
<b>16 D-STAR.....</b>	<b>16-1</b>
DV-MODUS/DR(D-STAR-REPEATER)-MODUS .....	16-1
MIJN CALLSIGN .....	16-1
DIGITAAL FUNCTIEMENU .....	16-2
SIMPLEX OPROEP.....	16-2
LOKAAL GEBIED-OPROEP .....	16-3
GATEWAY-OPROEP .....	16-4
BEANTWOORD DE GATEWAY-OPROEP .....	16-4
CALLSIGN-TOEWIJZING .....	16-4
CALLSIGN-LIJST .....	16-4
DIRECT BEANTWOORDEN .....	16-5
AUTOMATISCHE ANTWOORDFUNCTIE.....	16-5
RX-GESCHIEDENIS .....	16-6
TX-BERICHTEN.....	16-6
TX-GESCHIEDENIS .....	16-6
OPROEP BINNEN ZONE.....	16-7
DE TOEGANGSREPEATER (FROM) INSTELLEN .....	16-7
DE ROUTEREPEATER INSTELLEN (ROUTE) .....	16-7
DE BESTEMMING INSTELLEN (TO).....	16-8
DE CALLSIGNINSTELLING CONTROLEREN .....	16-9
DE REPEATERDETAILS WEERGEVEN .....	16-9
SNELLE GEGEVENSCOMMUNICATIE.....	16-9
EMR-COMMUNICATIE .....	16-9
RX AFC .....	16-10
FM AUTOMATISCH DETECTIE OP DV .....	16-10
GEGEVENSFRAME-UITVOER.....	16-10
BK (BREAK) CALL.....	16-11
CALLSIGN SQUELCH/CODE SQUELCH.....	16-11
TX-MODUS GPS-GEGEVENS.....	16-12
RX BREAK-IN-SCHERM.....	16-12
STANDBY-PIEPTOON.....	16-13
DV GATEWAY-FUNCTIE .....	16-14
DR SCAN .....	16-15
REPEATERSCANUITSLUITING .....	16-15
REPEATER-LIJST .....	16-16
<b>17 USB.....</b>	<b>17-1</b>
AANSLUITEN OP EEN PC.....	17-1
BEWERKINGSINSTELLING .....	17-1
HET UITVOERNIVEAU VAN DE USB-AUDIO INSTELLEN .....	17-1
<b>18 Bluetooth®.....</b>	<b>18-1</b>
DE Bluetooth-FUNCTIE IN- EN UITSCHAKELEN.....	18-1
AANSLUITEN VOLGENS DE GEKOPPELDE APPARAATLIJST.....	18-2
VERBINDEN MET EEN PC VIA Bluetooth .....	18-3
<b>19 microSD-GEHEUGENKAART.....</b>	<b>19-1</b>
EEN microSD-GEHEUGENKAART PLAATS/VERWIJDEREN.....	19-1
FORMATTEREN VAN EEN microSD GEHEUGENKAART .....	19-2
HOE GEBRUIKT U EEN microSD-GEHEUGENKAART .....	19-2
GEHEUGENGEGEVENS LADEN .....	19-2
HET OPGESLAGEN BESTAND WISSEN .....	19-3
COMMUNICATIEGESCHIEDENIS (QSO-LOGBOEK) .....	19-4
DE microSD-GEHEUGENKAARTINFORMATIE WEERGEVEN.....	19-4
<b>20 OPNAME.....</b>	<b>20-1</b>
GELUIDSBESTANDEN OPNEMEN .....	20-1
BEDIENING VAN HET AUDIOBESTAND .....	20-1
<b>21 FM-RADIO.....</b>	<b>21-1</b>
AANZETTEN VAN DE FM-RADIOMODUS .....	21-1
BEWERKEN VAN DE FM-RADIO-GEHEUGENKANAALLIJST .....	21-2
<b>22 SPRAAKBERICHTGEHEUGEN.....</b>	<b>22-1</b>
SPRAAKBERICHTEN OPNEMEN.....	22-1
SPRAAKBERICHTEN VERZENDEN .....	22-2
NAMEN VAN HET SPRAAKBERICHTGEHEUGEN .....	22-2
SPRAAKBERICHTEN WISSEN .....	22-3
SPRAAKBERICHTEN CONTROLEREN MET TX .....	22-3

<b>23 STEMBEGELEIDING.....</b>	<b>23-1</b>
MODUS STEMBEGELEIDING INSTELLEN.....	23-1
<b>24 WEERWAARSCHUWING (ALLEEN TH-D75A).....</b>	<b>24-1</b>
WEERWAARSCHUWING AAN/UIT .....	24-1
WEERKANAALSCAN .....	24-1
<b>25 DRAADLOOS BEDIENING (ALLEEN TH-D75A).....</b>	<b>25-1</b>
VOORBEREIDING .....	25-1
TOETS-BEDIENING.....	25-1
<b>26 OPTIES .....</b>	<b>26-1</b>
<b>27 ONDERHOUD .....</b>	<b>27-1</b>
ALGEMENE INFORMATIE.....	27-1
SERVICE.....	27-1
SERVICE-OPMERKING.....	27-1
REINIGEN.....	27-1
PROBLEMEN OPLOSSEN .....	27-2
<b>28 SPECIFICATIES.....</b>	<b>28-1</b>

#### Opmerking:

- ◆ Vertoonde voorbeelden in deze handleiding komen mogelijk niet overeen met de feitelijke werkingen.

#### VRIJWARINGEN

- JVCKENWOOD Corporation neemt alle nodige maatregelen om te verzekeren dat alle beschrijvingen in deze handleiding juist zijn; echter, deze handleiding kan nog steeds typfouten bevatten en uitdrukkingen die misleidend zijn. JVCKENWOOD Corporation is geheel vrij van verantwoordelijkheden in verband met verlies of schade veroorzaakt door dergelijke typfouten of uitdrukkingen.
- JVCKENWOOD Corporation heeft het recht om product-specificaties, enz., zoals beschreven in deze handleiding, te veranderen of te verbeteren zonder voorafgaande kennisgeving. JVCKENWOOD Corporation is geheel vrij van verantwoordelijkheden in verband met verlies of schade veroorzaakt door dergelijke veranderingen of verbeteringen.
- JVCKENWOOD Corporation is geheel vrij van iedere verantwoordelijkheid voor eventuele storingen, schade, of verliezen die voortvloeien uit, of in verband staan met, het gebruik van de transceiver met, of aangesloten op, externe apparatuur.
- JVCKENWOOD Corporation garandeert niet dat de kwaliteit en functies in deze handleiding voldoen aan uw doel van het gebruik en, tenzij in deze handleiding specifiek beschreven, zal JVCKENWOOD Corporation vrij zijn van elke verantwoordelijkheid voor eventuele gebreken en vergoedingen voor schade of verlies. Selectie en installatie van externe apparatuur moet worden gedaan op uw eigen risico. U bent volledig verantwoordelijk voor het gebruik en de effecten van externe apparatuur.
- JVCKENWOOD Corporation zal vrij zijn van elke verantwoordelijkheid voor incidentele verliezen of schade, zoals ontbrekende communicatie of oproepkansen als gevolg van een storing of foute uitvoering van de transceiver.

#### Firmware Copyrights

De titel op en het eigendom van de auteursrechten voor de firmware die is ingebed in het geheugen van KENWOOD-producten berust bij JVCKENWOOD Corporation.

# 2 VOOR HET STARTEN

## Dank u wel

We zijn dankbaar dat u hebt besloten om deze **KENWOOD** Digitale transceiver te kopen.

De onderstaande modellen worden in deze handleiding behandeld.

**TH-D75A:** 144/220/430 MHz TRIBANDER (Noord- en Zuid-Amerika)

**TH-D75E:** 144/430 MHz DUBBELBANDER (Europa)

Firmwareversie 1.00 of hoger. (De firmwareversie kan worden gecontroleerd in Menu Nr.991.)

## Kenmerken

Deze transceiver heeft de volgende belangrijke kenmerken:

- Bevat een programma voor het omgaan met gegevensformaten die worden ondersteund door Automatic Packet Reporting System (APRS®).
  - Ondersteunt APRS® Digipeater-functie.
- Voldoet aan spraak/digitale modus D-STAR digitale amateur-radionetwerken.
  - Ondersteunt met D-STAR 2-golf gelijktijdige ontvangst.
  - Ondersteunt reflectorterminal-modus.
- Ingebouwde GPS ontvanger.
- Doorschijnend TFT-kleurenscherm.
- Weerbestendige robuustheid gelijkwaardig aan de IP 54/55-norm.
- Breedband en multi-mode ontvangst.
- Gelijktijdige ontvangst met twee golven. (VxU, UxV, UxU (TH-D75A/ TH-D75E), Vx220M, 220MxV, Ux220M (TH-D75A))
- Uitgerust met IF-filter voor comfortabele ontvangst (SSB/ CW/AM).
- Krachtige spraakverwerking op basis van DSP.
- Ingebouwde Bluetooth (SPP, HSP)
- microSD-geheugenkaart (2 GB tot 32 GB)
- Geschikt voor het opladen van de batterij en gegevensoverdracht en -ontvangst via USB Type-C™.
- 1000 geheugenkanalen, 1500 repeaterlijsten en 30 hodspotlijsten.
- Zendvermogen 4-staps omschakeling (5/ 2/ 0.5/ 0.05 W)

## Notatieconventies Gevolgd in deze Handleiding

De notatieconventies die hieronder staan vermeld worden gevolgd om instructies te vereenvoudigen en onnodige herhalingen te voorkomen.

Instructie	Actie
Druk op [TOETS].	Druk kort op TOETS.
Druk op en houd [TOETS].	Druk op TOETS tot geactiveerd.
Druk op [TOETS1], [TOETS2].	Druk TOETS1 even in, laat TOETS1 los, en druk dan TOETS2 in.
Druk op [F], [TOETS].	Druk op de F-toets om Functiemodus in te gaan, druk dan op TOETS om toegang te krijgen tot de secundaire functie.
Druk op [TOETS] + Power ON.	Met de transceiver uitgeschakeld, druk TOETS in en houdt deze ingedrukt terwijl u de transceiver inschakelt.

# 3 VOORBEREIDING

## BIJGELEVERDE ACCESSOIRES

Nadat u de transceiver voorzichtig heeft uitgepakt, controleert u of de onderstaande items zich in de verpakking bevinden. We raden u aan om de doos en het verpakkingsmateriaal voor eventuele verzending te bewaren.

Item	Opmerkingen	Aantal		
		TH-D75A	TH-D75E	
			E	T
Antenne		1	1	1
Li-ion-batterij	KNB-75LA: 1820 mAh	1	1	1
Oplader (Wisselstroom Voltages: 100 - 240 V, 50/60 Hz)	W0H-0160-XX	1	-	-
	W0H-0161-XX	-	1	-
	W0H-0162-XX	-	-	1
Riemklem	2 meegeleverde schroeven	1	1	1
Garantiekaart		1	1	1
Gebruikershandleiding	Engels/ Frans/ Spaans	1	1	1
	Italiaans/ Duits/ Nederlands	-	1	-

## PLAATSEN VAN DE ANTENNE

Houd de meegeleverde antenne aan de onderkant vast en schroef deze vervolgens op de aansluiting aan de bovenkant van de transceiver vast.

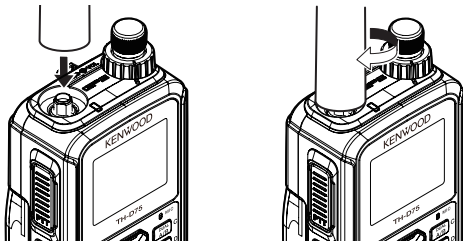

## PLAATSEN VAN DE BATTERIJ

### Opmerking:

- ◆ Omdat het batterijpak ongeladen wordt geleverd, moet u het batterijpak opladen voordat u het met het zendontvangtoestel gebruikt.
- ◆ Wanneer u het batterijpak verwijdert, moet u oppassen dat u het zendontvangtoestel en het batterijpak niet laat vallen.
- ◆ Let er bij het plaatsen/verwijderen van het batterijpak op dat u uw nagels of vingers niet beschadigt.
- ◆ Laat de batterij nooit in direct zonlicht liggen om ongelukken door oververhitting te voorkomen.

Plaats de ribbels van de batterij bij de overeenkomende groeven bovenaan de achterkant van de transceiver, en klik de batterij dan op zijn plaats door stevig te drukken.

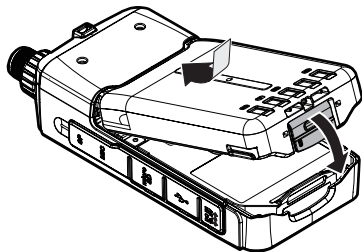

Om de batterij te verwijderen, til de ontgrendelingshendel op om de batterij te ontgrendelen. Til de batterij uit de transceiver.

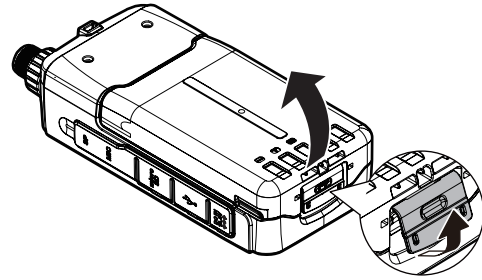

## ALKALINEBATTERIJEN INSTALLEREN

- 1 Om het optionele deksel van het KBP-9-batterijencompartiment te openen, drukt u op de ontgrendelingshendel bovenop het batterijencompartiment en daarna trekt u de klep omhoog.

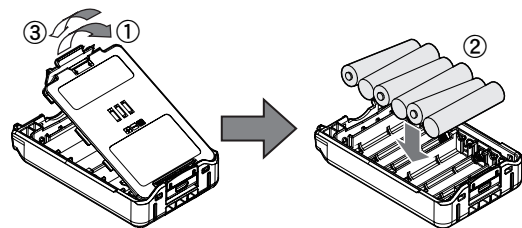

- 2 Plaats (of verwijder) zes AAA (LR03) Alkalinebatterijen.
  - Trek bij het verwijderen van de Alkalinebatterijen uit het batterijencompartiment aan de positieve (+) pool.
  - Zorg dat de batterijpolen overeenkomen met de markeringen op de bodem van het batterijencompartiment.
- 3 Lijn de twee lipjes aan de onderkant van het batterijencompartiment uit en sluit de klep dan tot de vergrendellipjes bovenop klikken.
- 4 Volg "PLAATSEN VAN DE BATTERIJ" om het batterijencompartiment op de transceiver te installeren (of te verwijderen).

### Opmerking:

- ◆ Gebruik geen Manganbatterijen of Oplaadbare batterijen in plaats van Alkalinebatterijen.
- ◆ Verwijder alle batterijen uit het compartiment wanneer u verwacht deze gedurende enkele maanden niet te gaan gebruiken.
- ◆ Om de veiligheidspal van de batterij op te tillen, gebruikt u een stuk hard plastic of metaal, zoals een schroevendraaier, dat niet meer dan 6 mm breed en 1 mm dik is. Het is belangrijk dat u het hulpstuk alleen onder het vergrendellipje plaatst zodat u de ontgrendelingspal niet beschadigt.

## BEVESTIGEN VAN DE RIEMKLEM

Indien gewenst kunt u de bijgeleverde riemklem aan de zendontvanger bevestigen.

Bevestig de riemklem stevig met de twee bijgeleverde M3 x 6 mm bindingsschroeven, zonder dat de batterij of het batterijhuis is geplaatst.

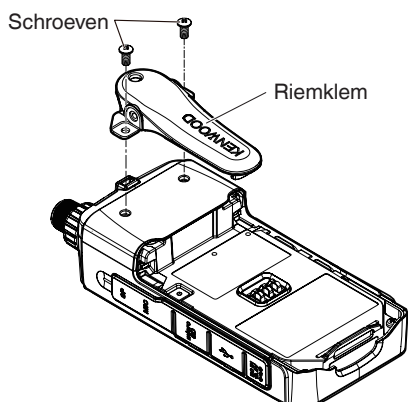

### Opmerking:

- ◆ Zorg ervoor dat u de schroeven gebruikt die bij de riemclip zijn geleverd.
- ◆ Als er een accu of accuhouder is geïnstalleerd, kunnen de schroeven mogelijk niet goed worden vastgedraaid vanwege de kanteling van de metalen plaat van de riemclip.
- ◆ Wees voorzichtig dat uw vingers niet in de riemclip gekneld raken.
- ◆ Controleer af en toe of de schroeven los zitten.



### VOORZICHTIG

- Gebruik geen lijm die bedoeld is om te voorkomen dat schroeven loskomen bij het bevestigen van de riemklem, aangezien het schade aan de transceiver kan veroorzaken. Acrylester, dat is opgenomen in deze lijmen, kan het achterpaneel van de transceiver doen barsten.

## BEVESTIGEN VAN DE HANDRIEM

U kunt desgewenst de in de handel verkrijgbare riem met voldoende sterkte aanbrengen in de openingen van de transceiver.

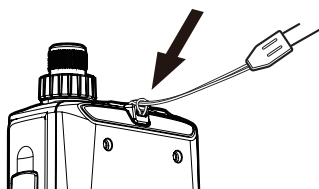

### Opmerking:

- ◆ Als de riem dik is en niet door de gaten kan gaan, bevestig dan de riem met behulp van de gaten van de bijgeleverde riemklem.

## DE BATTERIJ OPLADEN

### Voor het opladen van de batterij met behulp van de meegeleverde batterijlader

De batterij kan worden opgeladen nadat deze op de zendontvanger is geplaatst. (De batterij wordt vanwege veiligheidsoverwegingen ongeladen geleverd.)

- 1 Steek de stekker van de oplader in een stopcontact.
- 2 Steek de stekker van de oplader in het DC IN-contact van de zendontvanger terwijl de zendontvanger UIT staat.

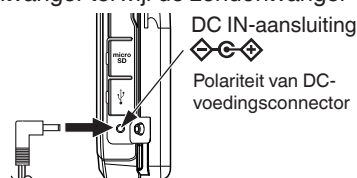

- Het opladen begint en de <img alt="charging icon" data-bbox="715 315 735 330"/> indicator verschijnt op het display wanneer de zendontvanger UIT staat. De <img alt="charging icon" data-bbox="715 330 735 345"/> indicator verdwijnt wanneer het opladen is voltooid.
  - De achtergrondverlichting is ingeschakeld wanneer u tijdens het opladen op een toets drukt.
  - Het opladen wordt niet weergegeven wanneer de zendontvanger wordt opgeladen met de optionele snellader.
- 3 Het duurt ongeveer 3,5 uur om een lege KNB-75LA Li-ion-batterij op te laden (opladen wanneer de transceiver is uitgeschakeld). Verwijder na 3,5 uur de oplaadstekker uit de DC IN-aansluiting van de transceiver.
    - Sluit de oplader niet langer dan 24 uur aan op de DC IN-aansluiting.
    - Opladen terwijl de zendontvanger AAN staat duurt langer dan opladen terwijl de zendontvanger UIT staat.
  - 4 Haal de stekker van de oplader uit het stopcontact.

### Opmerking:

- ◆ Zend niet terwijl de bijgeleverde oplader is aangesloten. De bijgeleverde oplader is alleen bedoeld voor opladen en heeft niet de stroomcapaciteit die nodig is voor zenden. Per ongeluk verzenden kan een plotselinge spanningsval veroorzaken, wat kan leiden tot defecten of storingen. Wanneer u de bijgeleverde oplader aansluit terwijl de transceiver is ingeschakeld, schakelt u de automatische zendfuncties zoals APRS en D-STAR automatisch respons uit om per ongeluk zenden te voorkomen.
- ◆ De bijgeleverde oplader is een schakeltype. Het ontvangstruisniveau kan toenemen terwijl de transceiver is aangesloten, vooral in de AM/SSB/CW-functie.
- ◆ De transceiver wordt warm tijdens het opladen van de batterij.
- ◆ Tijdens het opladen van de batterij moet de omgevingstemperatuur tussen 0°C ~ 40°C (32°F ~ 104°F) liggen. Anders start het opladen niet. Als de zendontvanger tijdens het opladen merkt dat de temperatuur hoger is dan 60°C (140°F), stopt de zendontvanger met opladen.
- ◆ Stel de oplader niet bloot aan druipende of spattende vloeistoffen.
- ◆ Plaats geen voorwerpen gevuld met vloeistoffen, zoals vazen, op de netadapter of oplader.
- ◆ Plaats de oplader niet in de vloeistoffen.
- ◆ De stekker van de oplader voor een stopcontact moet worden gebruikt om een netstroomadapter los te koppelen van een stopcontact en de stekker van de oplader moet goed bereikbaar blijven.
- ◆ Het overschrijden van de aangegeven oplaadperiode verkort de nuttige levensduur van het KNB-75LA-batterijpak.
- ◆ Bewaar het batterijpakket op een koele en droge plaats als u het niet gebruikt.
- ◆ Voordat u het batterijpakket oplaadt, moet u ervoor zorgen dat de ontgrendelingshendel stevig gesloten is.
- ◆ Er moet aandacht worden besteed aan de milieuaspecten van batterijverwijdering.
- ◆ Het duurt ongeveer 3 uur om de KNB-75LA op te laden met de optionele snelle batterijlader.

- ◆ Het opladen via de DC IN-aansluiting en de USB-aansluiting wanneer de transceiver is ingeschakeld, kan worden uitgeschakeld om onverwachte storingen of defecten te voorkomen die worden veroorzaakt door bediening tijdens het opladen. Open Menu Nr. 923.

## Voor het opladen van de accu met de USB-kabel (USB Type-C™)

- 1 Sluit de USB-kabel aan op een wisselstroomadapter, enz.
- 2 Sluit de accu aan op de transceiver en steek de USB-stekker in de USB-aansluiting terwijl de transceiver is uitgeschakeld.

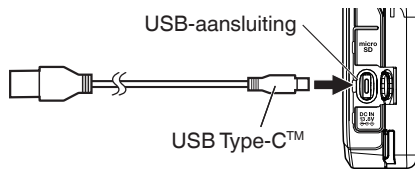

### Opmerking:

- ◆ De maximale laadstroom via de USB-aansluiting van de transceiver is 1,5 A. Om storingen of abnormale warmteontwikkeling te voorkomen, moet u een wisselstroomadapter gebruiken met een uitgangsspanning van 5V en een stroomsterkte van 2A of hoger. In dit geval duurt het opladen ongeveer 5,5 uur.
- ◆ De transceiver ondersteunt USB PD niet. Zelfs als een USB PD-compatibele netadapter wordt gebruikt, zal de geleverde spanning altijd 5V zijn. Snel opladen via de USB-aansluiting is niet mogelijk.
- ◆ Wanneer u oplaadt via de USB-aansluiting, moet u de stroom uitschakelen. Als de voeding is ingeschakeld, ontvangt de accu onvoldoende laadstroom.
- ◆ Gebruik geen USB-kabel die langer is dan 3 m (9,8 ft).
- ◆ Opladen via de USB-aansluiting werkt niet gegarandeerd met alle AC-adapters of USB-kabels.
- ◆ Het opladen via de DC IN aansluiting en de USB-aansluiting wanneer de transceiver is ingeschakeld, kan worden uitgeschakeld om onverwachte storingen of defecten te voorkomen die worden veroorzaakt door bediening tijdens het opladen. Open Menu Nr. 923.
- ◆ Als zowel de DC IN-kabel als de USB-kabel zijn aangesloten, kunt u niet opladen met de USB-kabel. De DC IN-route heeft prioriteit.
- ◆ De transceiver werkt niet goed als gelijkstroom alleen wordt geleverd via de USB-aansluiting. Zorg ervoor dat u de transceiver gebruikt terwijl de batterij is geplaatst.

## Voor het opladen van de batterij met de optionele, snelle batterijlader

### Opmerking:

- ◆ Plaats de batterij alleen in de snelle batterijlader om een batterij op te laden die gedurende een lange tijd is opgeslagen.
- ◆ Als de batterij helemaal leeg is terwijl de zendontvanger wordt gebruikt, verwijder de batterij uit de zendontvanger en plaats de batterij in de snelle batterijlader.
- ◆ Wanneer de batterij in de zendontvanger is geplaatst en u een optionele snellader gebruikt, mag u de batterij niet opladen via de DC IN-aansluiting/ USB-aansluiting. Het opladen van de batterij via de DC IN-aansluiting/ USB-aansluiting kan leiden tot overladen van de batterij, waardoor de levensduur van de batterij korter wordt.

## Opladerfout

- Als er tijdens het opladen een probleem wordt gedetecteerd in de batterij, dan verschijnt er "Charge Error !!" op het scherm.
- De volgende situaties veroorzaken een oplaadfout: Er is overspanning in de batterij gedetecteerd.
- Wanneer er een oplaadfout optreedt, werkt geen enkele andere toets dan [⏏].

## LEVENSDUUR VAN DE BATTERIJ

Voordat u de transceiver buiten gaat gebruiken met de batterij, is het belangrijk om te weten hoelang de batterij meegaat.

Als de accubesparingsinstelling 1,0 sec is en de GPS-instelling is uitgeschakeld in de werking met één band, zijn de bedrijfstijden in de onderstaande tabel de referentiewaarden onder de volgende cyclische omstandigheden: TX: 6 seconden, RX: 6 seconden, stand-by: 48 seconden

We raden u aan extra batterijen bij u te dragen, voor het geval de batterij leeg raakt.

Batterij-type	Uitgangsvermogen	Bedrijfstijd/-uren (Ca.)
KNB-75LA Li-ion-batterij	H	6
	M	8
	L	12
	EL	15
KBP-9 Batterijcompartiment	H	-
	M	-
	L	3,5
	EL	-

## AANSLUITEN OP EEN SIGARETTENAANSTEKER

Gebruik een optionele PG-3J-sigarettenaanstekerkabel om de transceiver op de sigarettenaansteker in uw auto aan te sluiten.

Wanneer de PG-3J is aangesloten op de sigarettenaansteker, begint de transceiver automatisch de batterij op te laden. De transceiver laadt de batterij op de achtergrond op terwijl u ermee werkt.

### Opmerking:

- ◆ Gebruik alleen de optionele PG-3J-sigarettenaanstekerkabel om een verbinding te maken met een externe 24 V stroombron via een DC-DC-converter.
- ◆ Het gebruik van een PG-2W-DC-kabel kan in deze situatie brand veroorzaken.

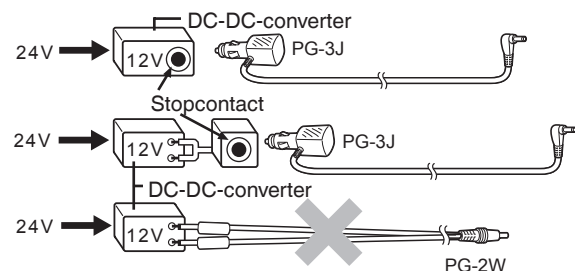

### Opmerking:

- ◆ Gebruik de PG-2W niet om een directe verbinding met een autobatterij (12 V) te maken. Overmatige spanning kan leiden tot beschadiging van de transceiver.
- ◆ De transceiver schakelt automatisch UIT als de ingangsspanning hoger is dan ongeveer 17,5 V.

## ANSLUITEN OP EEN GERELEMENTEERDE STROOMBRON

Gebruik een optionele PG-2W-DC-kabel om de transceiver aan te sluiten op een geschikte, gerelementeerde DC-stroombron.

- 1 Controleer of de stroom van zowel de transceiver als de DC-stroombron **UITGESCHAKELD** zijn.
- 2 Sluit de optionele PG-2W-DC-kabel aan op de DC-stroombron; de rode leiden naar de positieve (+) aansluiting en de zwarte naar de negatieve (-) aansluiting.

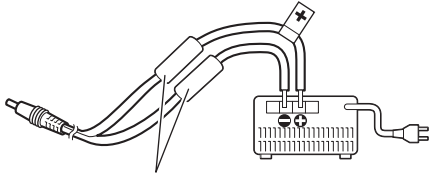

Zekeringen (3 A)

- 3 Sluit de cilinderstekker van de DC-kabel aan op de DC-ingangsaansluiting van de transceiver.
  - De transceiver begint de batterij automatisch op te laden als een DC-stroombron is aangesloten met behulp van de DC-ingangsaansluiting.

---

### Let op:

- ◆ Installeer een lithium-ionbatterij of batterijhouder wanneer een gelijkstroomvoeding wordt gebruikt. Doet u dit niet, dan kunt u brandwonden oplopen.

---

### Opmerking:

- ◆ De voedingsspanning moet tussen de 11 V en 15,9 V zijn om beschadiging van de transceiver te voorkomen. De transceiver schakelt automatisch UIT als de ingangsspanning hoger is dan ongeveer 17,5 V.
-



# 4 EERSTE KENNISMAKING

## TOETS- EN REGELKNOP-BEDIENINGEN

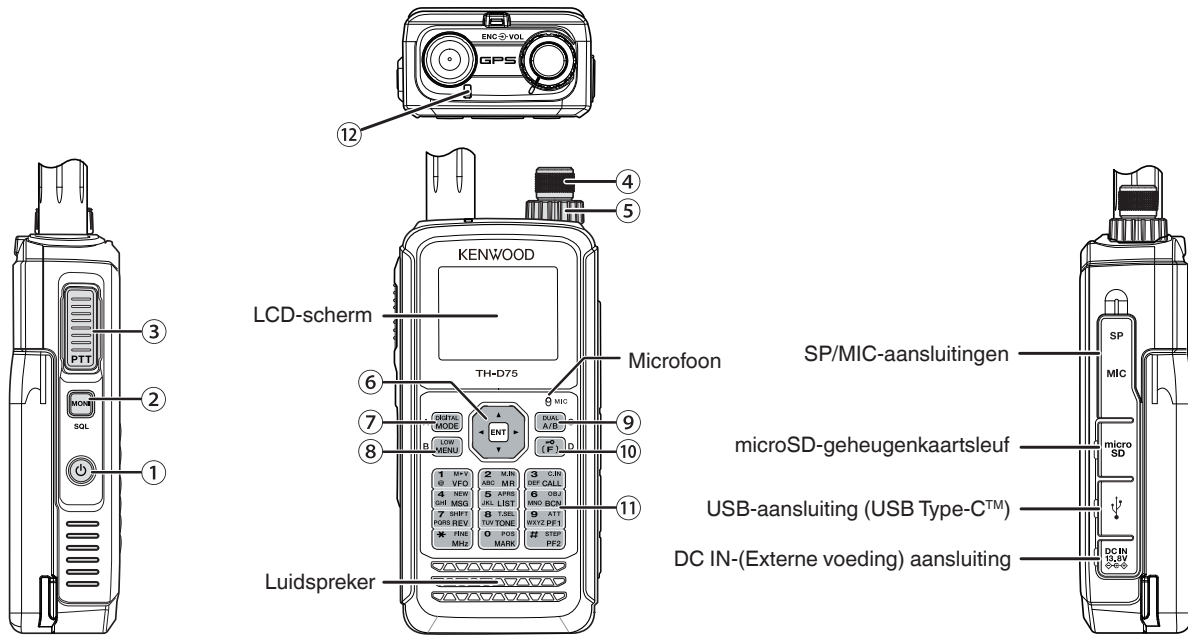

### ① [P]

Druk op en houd [P] om de stroom naar de transceiver AAN of UIT te schakelen.

Druk op [P] om de achtergrondverlichting AAN of UIT te schakelen wanneer de transceiver AAN is.

De achtergrondverlichting schakelt UIT wanneer de timer van de achtergrondverlichting is verstreken.

Als de spraakbegeleidingsfunctie niet ingesteld is op UIT, dan kondigt de stem de bedieningsstatus van de transceiver aan.

Als u drukt op [P] tijdens het aankondigen, dan stopt de stem.

### ② [MONI]

Druk op [MONI] en houd deze toets ingedrukt om het geluid van de luidspreker in te schakelen om signalen te controleren.

Laat [MONI] los om terug te keren naar de normale bediening.

Druk op [F], [MONI] om de aanpassingsmodus voor het Squelch-niveau te openen.

### ③ [PTT]

Druk op [PTT], en houd deze ingedrukt, spreek daarna in de microfoon om uit te zenden.

### ④ ENC-knop

Draai aan de ENC-knop om een bedieningsfrequentie, Geheugenkanaal, Menu-item, instellingswaarde of verandering van scanrichting, enz., te selecteren.

### ⑤ VOL-knop

Draai aan de VOL-knop om het volume van de luidspreker aan te passen.

### ⑥ Multi-scroll Toets

#### [▲], [▼]

Druk op [▲] of [▼] om een bedieningsfrequentie, Geheugenkanaal, Menu-item, instellingswaarde te selecteren of om de scanrichting, enz., te wijzigen.

Druk en houd [▲] of [▼] ingedrukt om een bedieningsfrequentie, Geheugenkanaal, Menu-item, instellingswaarde, enz., continu te wijzigen.

#### [▶]

Druk op [▶] en houdt deze ingedrukt om een frequentieband te kiezen in VFO-modus.

Druk op [▶] om naar de volgende stap in verschillende instelmodi te gaan.

### [◀]

Druk op [◀] en houdt deze ingedrukt om een frequentieband te kiezen in VFO-modus.

Druk op [◀] om naar de vorige stap in verschillende instelmodi te gaan.

### [ENT]

Druk op [ENT] om naar de directe invoermodus van de frequentie in VFO-modus te gaan.

Druk op [ENT] aan om de instellingswaarde te voltooien en naar de volgende stap te gaan in de Menumodus, of andere instellingsmodi.

### ⑦ [MODE]

Druk op [MODE] om de gewenste stand te kiezen.

Druk op [F], [MODE] in de DV-modus of DR-modus, om de Digitale Functiemenumodus te openen.

Deze toets bedient de functie die wordt weergegeven aan de linker onderkant.

### ⑧ [MENU]

Druk op [MENU] om de Menumodus te openen.

Druk op [F], [MENU] om het uitzendvermogen te schakelen.

### ⑨ [A/B]

Druk op [A/B] om functieband A of B te selecteren.

Druk op [F], [A/B] om te schakelen tussen de Single-band modus en Dual-band modus.

Deze toets bedient de functie die wordt weergegeven aan de rechter onderkant.

### ⑩ [F]

Druk op [F] om de modus Functie selecteren te openen.

Druk op en houd [F] om de Toetsvergrendelingsfunctie van de transceiver AAN of UIT te zetten.

### ⑪ 12 Toetsenblok

#### [VFO] (1)

Druk op [VFO] om de VFO-modus te openen. In het Geheugenkanaal of CALL-kanaal, druk op [F], [VFO] om het huidige Geheugenkanaal of CALL-kanaal te kopiëren naar de VFO (geheugenverschuiving).

### **[MR] (2)**

Druk op **[MR]** om de Geheugenkanaalmodus te openen.

Druk op **[F]**, **[MR]** om naar het Geheugenkanaal-opslagscherm te gaan.

### **[CALL] (3)**

Druk op **[CALL]** om het Oproepkanaal te selecteren.

Druk op **[F]**, **[CALL]** om de weergegeven bedieningsfrequentie op te slaan in het Oproepkanaal.

### **[MSG] (4)**

Druk op **[MSG]** om de APRS-berichtenlijst weer te geven.

Druk op **[F]**, **[MSG]** om de modus Nieuwe Berichtinvoer te openen.

### **[LIST] (5)**

Druk op **[LIST]** om de APRS-stationslijst weer te geven.

- Telkens wanneer u op **[F]**, **[LIST]** drukt, bladert de modus door het volgende: APRS-modus AAN → KISS-modus AAN → UIT.

### **[BCN] (6)**

Druk op **[BCN]** om het baken uit te zenden wanneer de APRS-modus AAN is.

Druk op **[F]**, **[BCN]** om het Object uit te zenden.

### **[REV] (7)**

Druk op **[REV]** om de Omkeerfunctie AAN of UIT te zetten.

Druk op **[F]**, **[REV]** om de Verplaatsingsrichting te selecteren.

### **[TONE] (8)**

Druk op **[TONE]** om de Toonfunctie AAN te zetten.

- Telkens wanneer u op **[TONE]** drukt, bladert de functie door het volgende: Tone AAN → CTCSS AAN → DCS AAN → Cross Tone AAN → UIT.

Druk op **[F]**, **[TONE]** om de instellingenmodus voor de Toonfrequentie, CTCSS-frequentie, DCS-code of Kruistoon, te openen.

Druk op **[F]**, Druk op en houd **[TONE]** om de scan van de Toonfrequentie, CTCSS-frequentie of DCS-code, te starten.

### **[PF1] (9)**

Druk op **[PF1]** om de programmeerbare functie te activeren.

Druk op **[F]**, **[PF1]** om de Demperfunctie AAN of UIT te zetten.

### **[MARK] (0)**

Druk op **[MARK]** om de Positie-geheugenlijst weer te geven.

Druk op en houd **[MARK]** om de Merkteken Waypoint-registratiemodus te openen.

Druk op **[F]**, **[MARK]** uw "My position" weergeven.

### **[MHz] (✖)**

Druk op **[MHz]** om de MHz-modus te openen.

Druk op en houd **[MHz]** om de MHz-scan te beginnen.

Druk op **[F]**, **[MHz]** om de Fijn afstellen-functiemodus te openen.

### **[PF2] (#)**

Druk op **[PF2]** om de programmeerbare functie te activeren.

Druk op **[F]**, **[PF2]** om de Frequentie-trap instellingsmodus of Fijne trapfrequentie instellingsmodus, te openen.

## **12 IN DE LUCHT/ Bezet-indicator**

De indicator licht rood op bij het uitzenden, en licht groen op bij het ontvangen.

De indicator licht blauw op bij het zenden in de reflectorterminal-modus.

Frequentie Weergave

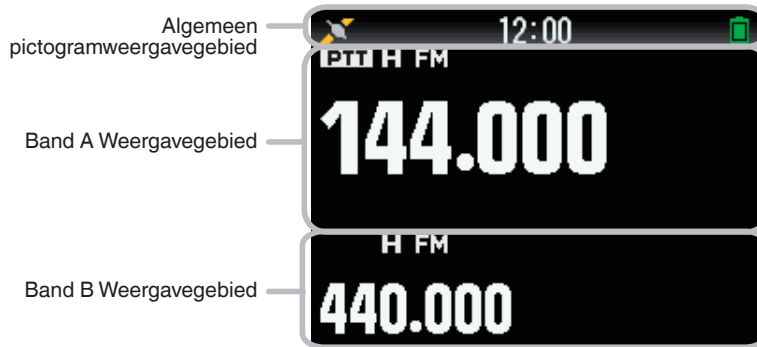

Diverse functie-indicatoren

Indicator	Beschrijving	Pagina
	Presteert als de S-meter bij ontvangst van een signaal.	12-7
	Geeft het geselecteerde energieniveau aan tijdens het uitzenden.	5-3
<b>PTT</b>	Geeft de transmissie-band aan.	5-2
<b>EL</b>	Verschijnt bij laag eco-energiegebruik.	5-3
<b>L</b>	Verschijnt bij Laag energiegebruik.	5-3
<b>M</b>	Verschijnt bij het gebruik van Medium uitgangsvermogen.	5-3
<b>H</b>	Verschijnt bij Hoog energiegebruik.	5-3
<b>FM</b>	Verschijnt terwijl u in de FM-modus bent.	5-2
<b>NFM</b>	Verschijnt terwijl u in de Smalle FM-modus bent.	12-3
<b>WFM</b>	Verschijnt terwijl u in de Brede FM-modus bent.	21-1
<b>AM</b>	Verschijnt terwijl u in de AM-modus bent.	5-2
<b>LSB</b>	Verschijnt terwijl u in de LSB-modus bent.	5-2
<b>USB</b>	Verschijnt terwijl u in de USB-modus bent.	5-2
<b>CW</b>	Verschijnt terwijl u in de CW-modus bent.	5-2
<b>DR</b>	Verschijnt terwijl u in de Digitale Repeater-modus bent.	16-1
<b>DV</b>	Verschijnt terwijl u in de Digitale Spraak-modus bent.	16-1
<b>VA</b>	Verschijnt wanneer Stermwaarschuwing op "ON" is ingesteld.	14-24
<b>VAR</b>	Verschijnt wanneer Stermwaarschuwing op "RX Only" is ingesteld.	14-24
<b>T</b>	Verschijnt wanneer de Toonfunctie op AAN is ingesteld.	7-2
<b>CT</b>	Verschijnt wanneer de CTCSS-functie op AAN is ingesteld.	10-1

Indicator	Beschrijving	Pagina
<b>DCS</b>	Verschijnt wanneer de DCS-functie op AAN is ingesteld.	10-2
<b>T/C</b>	Verschijnt wanneer de Kruistoonfunctie op "TONE/CTCSS" is ingesteld.	10-3
<b>D/C</b>	Verschijnt wanneer de Kruistoonfunctie op "DCS/CTCSS" is ingesteld.	10-3
<b>T/D</b>	Verschijnt wanneer de Kruistoonfunctie op "TONE/DCS" is ingesteld.	10-3
<b>D/O</b>	Verschijnt wanneer de Kruistoonfunctie op "DCS/OFF" is ingesteld.	10-3
<b>+</b>	Verschijnt wanneer de Shift-functie op plus staat ingesteld.	7-3
<b>-</b>	Verschijnt wanneer de Shift-functie op min staat ingesteld.	7-3
	Verschijnt wanneer de Shift-functie op -7,6 MHz staat ingesteld. (Alleen TH-D75E)	7-3
<b>R</b>	Verschijnt wanneer de Omkeerfunctie op AAN is ingesteld.	7-3
<b>ATT</b>	Verschijnt wanneer de Demperfunctie op AAN is ingesteld.	12-1
<b>APRS 12</b>	Verschijnt wanneer het pakket communicatiesnelheid in APRS-modus is ingesteld op 1200 bps.	14-12
<b>APRS 96</b>	Verschijnt wanneer het pakket communicatiesnelheid in APRS-modus is ingesteld op 9600 bps.	14-12
<b>KISS 12</b>	Verschijnt wanneer het pakket communicatiesnelheid in KISS-modus is ingesteld op 1200 bps.	15-1
<b>KISS 96</b>	Verschijnt wanneer het pakket communicatiesnelheid in KISS-modus is ingesteld op 9600 bps.	15-1
<b>STA</b>	Verschijnt terwijl u in Stand-by (Pakketmodus) bent.	15-1
<b>BCON</b>	Verschijnt wanneer de Baken-functie op AAN is ingesteld.	14-13
<b>OBJ</b>	Verschijnt wanneer de Object-functie op AAN is ingesteld.	14-15

### Menumodus Weergave

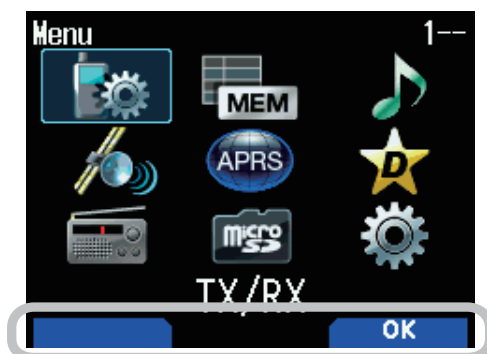

TOETS-NAVIGATIE  
Weergavegebied

### D-STAR (DV/DR-modus) Weergave

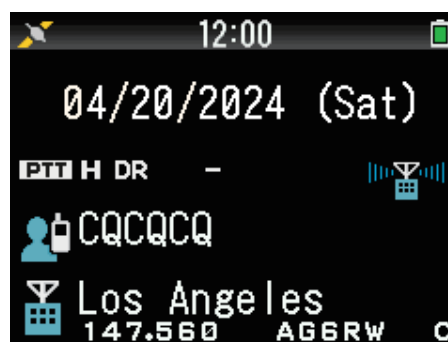

Indicator	Beschrijving	Pagina
	Verschijnt wanneer de ingebouwde GPS-functie is ingeschakeld en aan het positioneren is.	13-1
	Verschijnt wanneer de ingebouwde GPS-functie is ingeschakeld en niet aan het positioneren is.	13-1
	Verschijnt wanneer de GPS-traceerlogfunctie is ingeschakeld en de ingebouwde GPS-functie aan het positioneren is.	13-6
	Verschijnt wanneer de GPS-traceerlogfunctie is ingeschakeld en de ingebouwde GPS-functie niet aan het positioneren is.	13-6
	Verschijnt wanneer u een bericht hebt ontvangen.	14-9
	Verschijnt bij het opnemen van communicatie.	20-1
	Verschijnt wanneer het opnemen van een gesproken bericht is onderbroken.	20-1
	Verschijnt wanneer de Prioriteit Scan-functie op AAN is ingesteld.	9-4
	Verschijnt wanneer de FM-radiomodus op AAN is ingesteld.	21-1
	De Bluetooth®-functie is op AAN ingesteld.	18-1
	Aangesloten op een Bluetooth® apparaat.	18-1
	Verschijnt wanneer een microSD-geheugenkaart wordt herkend. Knippert wanneer een microSD-geheugenkaart aan het installeren of deinstalleren is.	19-1
	Verschijnt wanneer Weeralarm is ingesteld op AAN. Knippert wanneer Weeralarm wordt gedetecteerd. (Alleen TH-D75A.)	24-1
	Verschijnt wanneer de toetsvergrendeling is ingesteld op AAN.	12-11
	Geeft het batterijniveau aan.	12-9

Indicator	Beschrijving	Pagina
	Verschijnt tijdens het opladen van de batterij.	3-2
	Geeft het geheugengroepsnummer aan.	8-4
	Geeft het Weerkanaal aan. (Alleen TH-D75A.)	24-1
	Verschijnt wanneer de Blokkeringsfunctie van het Geheugenkanaal is ingesteld op AAN.	9-3
	Verschijnt wanneer de Blokkeringsfunctie van de Repeater is ingesteld op AAN.	16-15
<b>CCS</b>	Verschijnt wanneer Callsign Squelch is ingesteld op AAN.	16-11
<b>DCS</b>	Verschijnt wanneer Code Squelch is ingesteld op AAN.	16-11
<b>B</b>	TX: Verschijnt bij onderbroken communicatie. RX: Knippert tijdens het ontvangen van onderbroken communicatie.	16-11
	Verschijnt wanneer de automatisch antwoorden-functie is ingesteld op AAN.	16-5
	Verschijnt in GPS-uitzending.	16-11
<b>DATA</b>	Verschijnt terwijl u in datacommunicatie-modus bent. Knippert tijdens het ontvangen van snelle data.	16-9
	Verschijnt wanneer een pakketverlies optreedt.	27-2
	Geeft een repeater aan voor lokaal gesprek.	16-3
	Geeft een repeater voor oproep binnen zone.	16-7
	Geeft een repeater aan voor gateway-oproep.	16-4
<b>TERM</b>	Verschijnt in de modus reflectorterminal-modus.	16-14

# 5 BASISBEDIENING

## DE STROOM IN-/ UITSCHAKELLEN

### De Stroom Inschakelen

Druk op en houd [⏻].

De stroom aan boodschap verschijnt even, en het frequentiescherm verschijnt.



### De Stroom Uitschakelen

Druk op en houd [⏻].

## GELIJKZETTEN VAN DE INTERNE KLOK

De standaardinstelling van de ingebouwde gps-functie is [On].

Wanneer u de stroom inschakelt, begint de ingebouwde gps-ontvanger na een tijdje met de positionering en wordt "GPS Locked" weergegeven op het scherm.

Daarna verandert de <img alt="GPS icon" data-bbox="228 383 248 393"/> indicator in de <img alt="GPS icon" data-bbox="358 383 378 393"/> indicator en worden de tijd en datum automatisch ingesteld.

Als de GPS-informatie niet kan worden ontvangen, kunt u de datum en tijd handmatig invoeren.

1 Open Menu Nr. 950.

Datum & Tijd-scherm wordt weergegeven door te drukken op [MENU], [PF1], [LIST], [MARK].

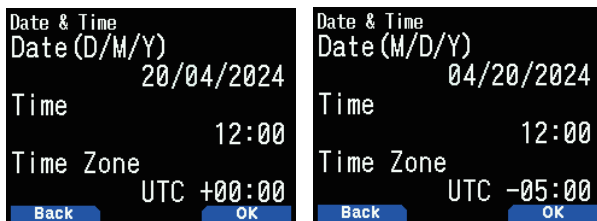

2 Stel de datum, tijd en tijdzone in met [▲]/[▼] of [ENC]-knop.

3 Druk op [A/B].

De datum, tijd en tijdzone worden ingesteld.

4 Druk op [MENU] om terug te keren naar het frequentiescherm.

### Opmerking:

- ◆ "GPS Locked" verschijnt alleen op het scherm wanneer u de stroom inschakelt of de GPS-functie inschakelt en voor de eerste keer begint met positioneren.
- ◆ Het GPS-pictogram op deze zendontvanger knippert niet.
- ◆ Als er geen spanning wordt geleverd door de batterij, de DC IN-aansluiting of de USB-aansluiting, worden de datum- en tijdgegevens ongeveer een week bewaard door de ingebouwde lithiumbatterij en daarna gewist.
- ◆ Als u de stroom inschakelt nadat de datum- en tijdinformatie is gewist en geen acquisitie uitvoert met behulp van de ingebouwde GPS-ontvanger of handmatige instellingen, zal de ingebouwde klok terugkeren naar de standaard datum en tijd zoals hieronder weergegeven. (Oorspronkelijke waarden kunnen veranderen als gevolg van firmware-updates).  
Date: 01/01/2024  
Time: 00:00

## HET VOLUME AANPASSEN

Draai aan de VOL-knop om het volume te verhogen en linksom om het te verlagen.

Wanneer er geen geluid te horen is (de squelch is gesloten), kunt u het geluidsniveau aanpassen door te draaien aan de VOL-knop terwijl u de [MONI] indrukt.

- Het volume van de pieptoon wijzigen die klinkt wanneer u op een toets drukt. (raadpleeg pagina 12-9)
- Het volume van de stembegeleiding wijzigen. (raadpleeg pagina 23-1)

## VOLUMEBALANS (BAND A/B)

Deze functie past het volumebalans aan bij gebruik van de transceiver met dual-bands.

1 Open Menu Nr. 910.

Volumebalans-scherm wordt weergegeven door te drukken op [MENU], [PF1], [VFO], [MARK].

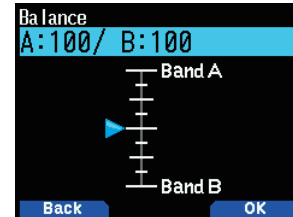

2 Wijzig de balans met [▲]/[▼] of [ENC]-knop.

- Band A en B zijn ingesteld op hetzelfde volumeniveau (MAX) als een standaardinstelling. Het indrukken van [MODE] brengt u terug naar het vorige scherm zonder de instelling te veranderen.

Wanneer u [Operation Band Only] selecteert, dan wordt het geluid van de bewerkingband uitgevoerd met prioriteit.

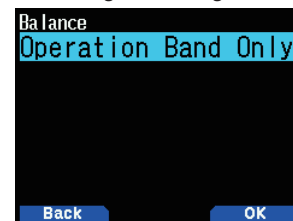

### Instellingsvoorbeelden

#### Bij gebruik in combinatie met APRS:

Bij het gebruik van band A voor spraakoproepen, gebruikt u de transceiver met het geluid van band B ingesteld op een laag volume of gedempt.

#### Bij het gelijktijdig scannen van twee golven:

Als [Operation Band Only] is ingesteld, dan wordt er alleen een stem voor de bewerkingband uitgevoerd wanneer de bewerkingband en niet-bewerkingband op hetzelfde moment bezet worden.

3 Druk op [ENT] om de volumebalans in te stellen.

4 Druk op [MENU] om terug te keren naar het frequentiescherm.

## DUAL-BANDMODUS/ SINGLE-BANDMODUS SELECTEREN

U kunt de transceiver schakelen tussen werking met dual-band en single-band.

1 Druk op [F], [A/B].

- Met elke druk op [F], [A/B], schakelt de transceiver tussen Single-bandmodus en Dual-bandmodus.

#### Dual-bandmodus

#### Single-bandmodus



## EEN BEWERKINGSBAND SELECTEREN

U kunt een band A of B als een bewerkingband selecteren voor het wijzigen van de frequentie of het instellen van verschillende bewerkingen, enz.

- 1 Druk op **[A/B]** om bewerkingband A of B te selecteren.

Dual-band A



Dual-band B



Single-band A



Single-band B



## EEN FREQUENTIEBAND SELECTEREN

U kunt de frequentiebanden wijzigen voor banden A en B.

- 1 Druk op en houd **[◀]/[▶]**.
  - Met iedere druk op en houd **[◀]/[▶]**, gaat u door naar de volgende frequentieband.
    - Band A: 144 ⇔ 220 ⇔ 430 ⇔ 144 (MHz).
    - Band B: 430 ⇔ UHF(470-524) ⇔ LF/MF(AMBC) ⇔ HF ⇔ 50 ⇔ FMBC ⇔ 118 ⇔ 144 ⇔ VHF(174-216) ⇔ 200/300 ⇔ 430 (MHz).

### Opmerking:

- ◆ 220 MHz-band in Band A wordt alleen gebruikt door de TH-D75A.

Frequentiebereiken:

- 118 MHz: Band B 108 ~ 136 MHz
- 144 MHz: 136 ~ 174 MHz
- VHF: 174 ~ 216 MHz (TH-D75A)  
174 ~ 230 MHz (TH-D75E)
- 220 MHz: 216 ~ 260 MHz (alleen TH-D75A)
- 200/300 MHz: Band B 216 ~ 410 MHz (TH-D75A)  
230 ~ 410 MHz (TH-D75E)
- 430 MHz: 410 ~ 470 MHz
- UHF: 470 ~ 524 MHz
- LF/MF(AMBC): 0,1 ~ 1,71 MHz
- HF: 1,71 ~ 29,7 MHz
- 50: 29,7 ~ 76 MHz
- FMBC: 76 ~ 108 MHz

## SELECTEREN VAN DE DEMODULATIE-MODUS

U kunt de demodulatie-modus selecteren.

- 1 Druk op **[A/B]** om een bewerkingband te selecteren.
- 2 Druk op **[MODE]** om een demodulatie-modus te selecteren.
  - Elke druk wijzigt de demodulatie-modus als volgt.
    - Band A: FM/NFM → DR (DV) → (Keert terug naar FM/NFM)
    - Band B: FM/NFM → DR (DV) → AM → LSB → USB → CW → (Keert terug naar FM/NFM)

### Opmerking:

- ◆ Schakelen tussen de DV- en DR-modi is niet mogelijk met de **[MODE]**-knop. (Raadpleeg "Digitaal functiemenu".)
- ◆ Schakelen tussen de FM- en NFM-modi is niet mogelijk met de **[MODE]**-knop.

## EEN FREQUENTIE SELECTEREN

Er zijn 3 bedieningsmodi beschikbaar om uit te kiezen: VFO-modus, Geheugenkanaalmodus en Oproepkanaalmodus.

### VFO-modus

Met de VFO-modus kunt u handmatig de bedieningsfrequentie wijzigen.

- 1 Druk op **[VFO]** om de VFO-modus te openen.
- 2 Draai aan de **ENC**-knop om uw gewenste bedieningsfrequentie te selecteren.
  - U kunt ook een frequentie kiezen door middel van de toetsen **[▲]/[▼]**.
  - De standaard stapfrequentie voor de **[ENC]**-knop varieert afhankelijk van het model en de bedieningsfrequentieband:

Model	144 MHz	220 MHz	430 MHz
TH-D75A	5 kHz	20 kHz	25 kHz
TH-D75E	12,5 kHz	-	25 kHz

### Opmerking:

- ◆ 220 MHz-band wordt alleen gebruikt door de TH-D75A.

### MHz Stap

Als u de frequentie hoger wilt afstemmen, drukt u op **[MHz]** om de MHz-modus te openen, en draait u vervolgens aan de **[ENC]**-knop of gebruikt u de **[▲]/[▼]**-toetsen om de frequentie in stappen van 1 MHz af te stemmen. Druk nogmaals op **[MHz]** om de MHz-modus te verlaten en stem de frequentie af met de normale stapfrequentie.

### Directe Frequentie-invoer

Als uw gewenste bedieningsfrequentie zich op grote afstand bevindt van de huidige frequentie, is de snelste manier om de frequentie te wijzigen, via het toetsenpaneel.

- 1 Druk op **[ENT]**.
  - De Invoerweergave voor Directe Frequentie-invoer verschijnt.
- 2 Druk op de nummertoeetsen (**[0]** ~ **[9]**) om uw gewenste frequentie in te voeren.
- 3 Om de ingevoerde frequentie vast te leggen, druk op cijfer 6.
  - Als u op **[ENT]** drukt voordat u alle cijfers hebt ingevoerd, worden de resterende cijfers op 0 ingesteld.

## Geheugenkanaalmodus

Geheugenkanaalmodus staat u toe om snel een vaak gebruikte frequentie en gerelateerde gegevens te selecteren die u hebt opgeslagen in het geheugenkanaal.

- 1 Druk op **[MR]** om de Geheugenkanaalmodus te openen. Het nummer van het Geheugenkanaal verschijnt op het scherm.
- 2 Druk op **[▲]/[▼]** of draai aan de **[ENC]**-regelaar om het geheugenkanaal te selecteren.  
Druk op **[▲]** of draai de **[ENC]**-regelaar rechtsonder om de geheugenplaats met het hogere nummer op te roepen, en druk op **[▼]** of draai de **[ENC]**-regelaar linksom om de geheugenplaats met het lagere nummer op te roepen.  
Geef het geheugenkanaalnummer weer dat u wilt terugroepen. Druk op **[VFO]** om terug te keren naar de frequentieweergave (VFO-stand).

## Oproepkanaalmodus

Oproepkanaalmodus staat u toe om snel een voorgeprogrammeerd kanaal te selecteren om directe oproepen op die frequentie toe te staan. Het Oproepkanaal kan nuttig worden gebruikt als een noodkanaal binnen uw groep.

- 1 Druk op **[CALL]** om de Oproepkanaalmodus te openen. "C" verschijnt op het scherm.
- 2 Druk opnieuw op **[CALL]**, en de transceiver zal terugkeren naar de vorige frequentie.
  - De standaardinstellingen zijn als volgt.

### TH-D75A

Band (Modus)	Oproepkanaal	Geheugennaam
VHF (met uitzondering van DV/DR-modus)	146,520 MHz (FM)	Oproep VHF (FM)
VHF(DV/DR-modus)	144,000 MHz (DV)	Oproep VHF (DV)
220 MHz(met uitzondering van DV/DR-modus)	223,500 MHz (FM)	Oproep 220M (FM)
220 MHz(DV/DR-modus)	223,000 MHz (DV)	Oproep 220M (DV)
UHF (met uitzondering van DV/DR-modus)	446,000 MHz (FM)	Oproep UHF (FM)
UHF(DV/DR-modus)	440,000 MHz (DV)	Oproep UHF (DV)

### TH-D75E

Band	Oproepkanaal	Geheugennaam
VHF (met uitzondering van DV/DR-modus)	145,500 MHz (FM)	Oproep VHF (FM)
VHF(DV/DR-modus)	144,8125MHz (DV)	Oproep VHF (DV)
UHF (met uitzondering van DV/DR-modus)	433,500 MHz (FM)	Oproep UHF (FM)
UHF(DV/DR-modus)	433,6125MHz (DV)	Oproep UHF (DV)

## DE SQUELCH AFSTELLEN

Squelch wordt gebruikt om de luidspreker te onderdrukken wanneer er geen signalen zijn. Als u het squelch-niveau juist instelt, dan hoort u alleen geluid wanneer u daadwerkelijk een signaal ontvangt. Hoe hoger u het squelch-niveau instelt, des te sterker de signalen moeten zijn om te kunnen worden gehoord. U kunt het squelch-niveau afzonderlijk instellen voor Banden A en B.

- 1 Druk op **[F]**, **[MONI]**.  
Het squelch-niveau verschijnt op het scherm.

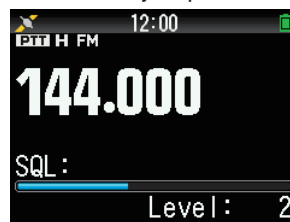

- 2 Druk op **[▲]/[▼]** of draai aan de **[ENC]**-knop van de door u geselecteerde band, wanneer er geen signalen aanwezig zijn, en selecteer het squelch-niveau waarop de achtergrondruis net wordt onderdrukt.
- 3 Druk op **[ENT]**.  
De squelch is ingesteld.

## VERZENDEN

- 1 Selecteer uw gewenste band en frequentie/kanaal.
- 2 Druk op **[PTT]** en houd deze ingedrukt, en spreek in de microfoon om uit te zenden.

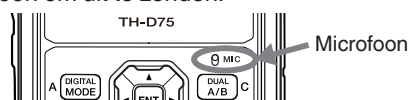

- 3 Wanneer u klaar bent met spreken, laat u de **[PTT]** los.

## Een Uitgangsvermogen Selecteren

Selecteren van een lager uitzendvermogen is de beste manier om het batterijverbruik te verminderen, als de communicatie nog steeds betrouwbaar is.

Druk op **[F]**, **[MENU]** om te kiezen tussen Hoog (H), Medium (M), Laag (L), of economisch laag (EL) vermogen.

KNB-75LA batterij	H	Ong. 5 W
Batterijcompartiment KBP-9 (AAA-alkalinebatterijen)	M	Ong. 2 W
	L	Ong. 0,5 W
Externe voeding	EL	Ong. 0,05 W

### Opmerking:

- ◆ U kunt verschillende vermogen-instellingen programmeren voor banden A en B.
- ◆ U kunt het uitgangsvermogen niet veranderen bij het uitzenden.
- ◆ U kunt het uitgangsvermogen niet instellen in elke frequentieband.

## MONITOR

Als u ontvangt terwijl de squelch-functie is INgeschakeld, dan kunnen zwakke signalen onderbroken worden.

- 1 Druk op **[MONI]** en houdt deze ingedrukt.
  - De luidspreker wordt niet gedempt en u kunt de signalen volgen.
- 2 Laat **[MONI]** los om terug te keren naar de normale bediening.

## FUNCTIESELECTIE-MODUS

Druk op [F] om de modus Functie selecteren te openen. Druk nogmaals op [F] om terug te keren naar het vorige scherm.

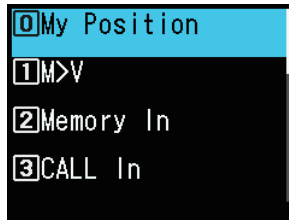

Het drukken op elke toets van de Selecteer Functiemodus, voert de werking van de tweede functie uit, die is toegewezen aan elke toets.

De functie van elke toets kan verschillen, afhankelijk van de modus wanneer [F] wordt ingedrukt (raadpleeg de volgende tabel).

Toets	Tweede functie	Opmerkingen
[MARK] (0)	Mijn positie	Ingebouwde GPS is AAN.
[VFO] (1)	Geheugen-verplaatsing	Alleen in Geheugenmodus of Oproepmodus
[MR] (2)	Registratie Geheugenkanaal	
[CALL] (3)	Registratie Oproepkanaal	
[MSG] (4)	APRS-bericht creëren	
[LIST] (5)	APRS/ KISS-modus schakeling	
[BCN] (6)	Objectbaken	Alleen in APRS-modus
[REV] (7)	Verplaatsing	
[TONE] (8)	Toonfrequentie	
[PF1] (9)	Demper	
[MHz] (*)	Fine-modus	
[PF2] (#)	Frequentiestap	
[MODE]	Digitaal functiemenu	Alleen in DV/DR-modus
[MENU]	Uitzendvermogen	
[A/B]	Dual- of Single-band verplaatsing	
[F]	Einde selecteer functiemodus	
[MONI]	Squelch-instelling	

### Opmerking:

- ◆ De toonfrequentie verandert naar de volgende instelling-items, afhankelijk van de omstandigheden van deze transceiver.  
 Toon UIT: Ongeldig  
 Toon AAN: Toonfrequentie  
 CTCSS AAN: CTCSS-frequentie  
 DCS AAN: DCS-frequentie  
 Kruistoon AAN: Kruistooncombinatie



# 6 MENUMODUS

Veel van de functies op deze transceiver worden geselecteerd of geconfigureerd via het Menu in plaats van met fysieke knoppen.

## MENU-TOEGANG

Voorbeeld: Het instellen van de tijd voor [Battery Saver] van Menu Nr. 920.

### 1 Druk op [MENU].

De transceiver opent de Menumodus. Het pictogram momenteel geselecteerd door de cursor wordt gemarkeerd, en de naam van het item wordt weergegeven aan de onderkant van het scherm. (Voorbeeld: TX/RX)

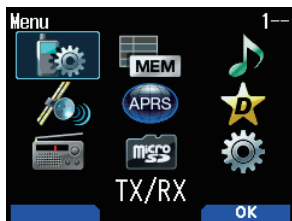

### Het direct invoeren van een Menu-nummer (Rechtstreekse Toegang)

U kunt ook direct een Menunummer invoeren met behulp van de cijfertoetsen van dit scherm.

Druk op [PF1], [MR], [MARK] voor Menu Nr. 920. In dit geval kunt u verder gaan met stap 4.

### 2 Selecteer [Configuration] met [▲]/[▼] of [ENC]-knop en druk op [A/B].



### 3 Selecteer [Battery] met [▲]/[▼] of [ENC]-knop en druk op [A/B].

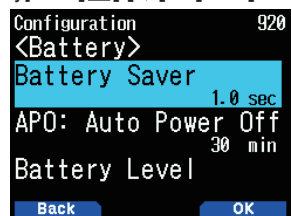

### 4 Selecteer [Battery Saver] met [▲]/[▼] of [ENC]-knop en druk op [A/B].

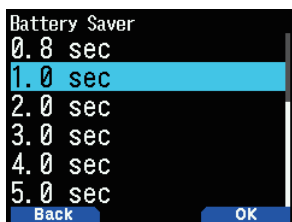

### 5 Selecteer een instellingswaarde met de [▲]/[▼] of [ENC]-knop en druk op [A/B] om de waarde in te stellen.

### 6 Druk op [MENU].

De menumodus sluit af en het frequentiescherm verschijnt. Voor daaropvolgende menubedieningen, zullen de stappen 1 tot 4 als "Open Menu Nr. XXX" worden aangeduid.

#### Opmerking:

- ◆ Het drukken op [PTT] tijdens elke bewerking eindigt de menumodus zonder de instelling te bevestigen.
- ◆ Drukken op [MODE] tijdens elke bewerking keert u terug naar het vorige scherm. Ook drukken op [MODE] tijdens stap 4, negeert de nieuwe instellingswaarde en keert u terug naar de vorige bewerking.
- ◆ Drukken op [MENU] tijdens het scannen, annuleert het scannen.

## TOETSBEDIENING SOFTWARE

Software toetsen ([Back], [OK], enz.) worden weergegeven op de belangrijkste plek van diverse instellingenschermen en andere schermen. Om te selecteren of de weergegeven functies te bedienen, drukt u op de overeenkomstige toetsen.

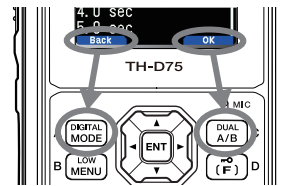

Voorbeeld:

[Back] → Druk op [MODE]: Keert terug naar het vorige scherm zonder de weergegeven instelling te bevestigen.

[OK] → Druk op [A/B]: Schakelt naar het volgende scherm.

## TEKENINVOER

In de schermen die vereisen dat u tekst invoert, zoals het scherm voor het invoeren van een geheugennaam of een inschakelingsbericht, zijn er twee methoden om tekst in te voeren. Eén daarvan is om tekst in te voeren met behulp van de cijfertoetsen op dezelfde manier als bij een mobiele telefoon en de andere is om tekst in te voeren door tekens één voor één te selecteren met behulp van de Multi-navigatietoets of de [ENC]-knop.

### Tekeninvoer Via Toetsenblok

#### 1 Voer tekst in met [0] tot [9], [\*], [#] en [ENT].

- Iedere druk op een toets verandert het teken dat kan worden ingevoerd.
- Om een ander karakter in te voeren dat is toegewezen aan dezelfde toets, verplaatst u de cursor naar de volgende positie met [▶] ([◀] verplaatst de cursor naar de vorige positie) en voert u het volgende teken in.
- Drukken op [A/B] verwijdert een teken. Het teken op de positie van de cursor is gewist. De backspace-bediening wordt uitgevoerd als er een lege ruimte is.
- Drukken op [◀]/[▶] verplaatst de cursor.

Voorbeeld: Het invoeren van het inschakelingsbericht (Menu Nr.903)



- Het drukken op [MODE] verandert de tekeninvoermodus.
- Het drukken op [A/B] wist de tekst.

#### 2 Druk op [▶].

De cursor beweegt naar rechts.

#### 3 Druk op [ENT].

De tekst wordt bevestigd en de tekstinvoer eindigt.

## Tekst invoeren met de Multi Scroll-toets of [ENC]

- 1 Geef het teken weer met [▲]/[▼] of [ENC]-knop.
- 2 Druk op [▶].  
Een teken of symbool wordt ingevoerd en de cursor verplaatst naar rechts.  
Drukken op [A/B] verwijdert het, door de cursor geselecteerde, teken. Als deze wordt ingedrukt terwijl er geen teken is geselecteerd door de cursor, dan verplaatst de cursor naar links.

## Automatische Cursorverplaatsing

Deze functie biedt ondersteuning voor het invoeren van tekst met behulp van de cijfertoetsen. Het is handig om deze functie te gebruiken bij het achtereenvolgens invoeren van tekens met dezelfde toets, omdat het automatisch de cursor naar rechts verplaatst nadat een ingestelde tijd is verstreken.

U kunt deze tijd instellen totdat de cursor is verplaatst naar de gewenste tijd.

- 1 Open Menu Nr. 945.  
Selecteer [Off], [1.0], [1.5], of [2.0] seconden.
- 2 Druk op [ENT].

## MENUCONFIGURATIE

Nr.	Weergave	Beschrijving	Instelwaarden
<b>TX/RX - RX</b>			
100	<b>Programmable VFO</b>	Programmeerbare VFO-instelling (alleen Band A)	Varieert afhankelijk van de geselecteerde frequentieband
101	<b>Beat Shift</b>	Klokverschuiving	<b>Type 1</b> - Type 8
102	<b>USB Out Select</b>	USB-uit selecteren	<b>AF/ IF/ Detect</b>
103	<b>FM Narrow</b>	FM smal	<b>Off/ On</b>
104	<b>MW/ SW Antenna</b>	MW-/ SW-antenne	ANT connector / <b>Bar Antenna</b>
105	<b>WX Alert</b>	Weermelding	<b>Off/ On</b> (alleen TH-D75A)
<b>TX/RX - TX</b>			
110	<b>TX Inhibit</b>	TX blokkeren	<b>Off/ On</b>
111	<b>Time-out Timer</b>	Time-out-timer	0.5/ 1.0/ 1.5/ 2.0/ 2.5/ 3.0/ 3.5/ 4.0/ 4.5/ 5.0/ <b>10.0</b> [min]
112	<b>Mic. Sensitivity</b>	Microfoongevoeligheid	High/ <b>Medium/ Low</b>
<b>TX/RX - RX Filter</b>			
120	<b>SSB High Cut</b>	SSB bovengrens van de frequentie	2.2/ <b>2.4</b> / 2.6/ 2.8/ 3.0 [kHz]
121	<b>CW Width</b>	CW-bandbreedte	0.3/ 0.5/ <b>1.0</b> / 1.5/ 2.0 [kHz]
122	<b>AM High Cut</b>	AM bovengrens van de frequentie	3.0/ 4.5/ <b>6.0</b> / 7.5 [kHz]
<b>TX/RX - Scan</b>			
130	<b>Resume</b>	Hervattingsmethode	<b>Time/ Carrier/ Seek</b>
131	<b>Resume (Digital)</b>	Hervattingsmethode (Digitaal)	Time/ Carrier/ <b>Seek</b>
132	<b>Time Restart</b>	Time-operate tijd opnieuw starten	<b>1 - 5</b> - 10 [sec]
133	<b>Carrier Restart</b>	Carrier-operate tijd opnieuw starten	<b>1 - 2</b> - 10 [sec]
134	<b>Priority Scan</b>	Prioriteitsscan	<b>Off/ On</b>
135	<b>Scan Auto Backlight</b>	Automatische achtergrondverlichting scannen	<b>Off/ On</b>
136	<b>Auto Weather Scan</b>	Automatische Weerkanaal-scan	<b>Off/ On</b> (alleen TH-D75A)
<b>TX/RX - Repeater</b>			
140	<b>Offset Frequency</b>	Frequentie-compensatie	Varieert afhankelijk van de geselecteerde frequentieband
141	<b>Auto Offset</b>	Automatische repeater-compensatie	<b>Off/ On</b>
142	<b>CALL Key</b>	OPROEP-toets-functie	<b>CALL</b> (TH-D75A)/ <b>1750Hz</b> (TH-D75E)
143	<b>1750Hz TX Hold</b>	1750 Hz TX hold	<b>Off/ On</b>
<b>TX/RX - VOX</b>			
150	<b>VOX</b>	VOX aan/ uit	<b>Off/ On</b>
151	<b>Gain</b>	VOX-versterkingsniveau	0 - <b>4</b> - 9
152	<b>Delay</b>	VOX-vertragingstijd	250/ <b>500</b> / 750/ 1000/ 1500/ 2000/ 3000 [ms]
153	<b>TX on Busy</b>	VOX op bezet	<b>Off/ On</b>
<b>TX/RX - DTMF</b>			
160	<b>Encode Speed</b>	Snelheid coderen	50/ <b>100</b> / 150 [ms]
161	<b>Pause Time</b>	Pauzetijd	100/ 250/ <b>500</b> / 750/ 1000/ 1500/ 2000 [ms]
162	<b>TX Hold</b>	TX hold	<b>Off/ On</b>
163	<b>DTMF Memory</b>	DTMF-geheugen	Maximaal 10 kanalen voor DTMF-geheugenkanaal Maximaal 16 tekens voor DTMF-geheugennaam Maximaal 16 cijfers voor DTMF-geheugencode
164	<b>EchoLink Memory</b>	EchoLink-geheugen	Maximaal 10 kanalen voor EchoLink-geheugenkanaal Maximaal 8 tekens voor EchoLink-geheugennaam Maximaal 8 cijfers voor één kanaalcode
<b>TX/RX - CW</b>			
170	<b>Pitch Frequency</b>	Toonhoogtefrequentie	400 - <b>800</b> - 1000 [Hz]
171	<b>Reverse</b>	Omgekeerd	<b>Normal/ Reverse</b>

Nr.	Weergave	Beschrijving	Instelwaarden
<b>TX/RX - Others</b>			
180	<b>QSO Log</b>	QSO-log	Off/ On
181	<b>LED Control</b>	LED-knop	<b>RX:</b> Controle FM Radio: Uitvinken
<b>Memory - Memory Channel</b>			
200	<b>View List</b>	Geheugenkanaallijst	-
201	<b>Group Name</b>	Naam invoer geheugengroep	Maximaal 16 tekens
202	<b>Recall Method</b>	Oproepmethode geheugenkanaal	<b>All Bands/</b> Current Band
203	<b>Group Link</b>	Geheugengroep-koppelingsregistratie	maximaal 30 geheugengroep-koppelingen registreren
204	<b>CALL Ch List</b>	OPROEP-kanaallijst	-
<b>Memory - Repeater List</b>			
210	<b>View List</b>	Repeater-lijst	-
<b>Memory - Callsign List</b>			
220	<b>View List</b>	Callsign-lijst	-
<b>Memory - Callsign List</b>			
230	<b>Hotspot List</b>	Hotspot-lijst	-
<b>Audio File - Recording File</b>			
300	<b>View List</b>	Opnamelijst met bestanden	-
301	<b>Recording</b>	Opname	<b>Stop/</b> Start
302	<b>Recording Band</b>	Opnameband	<b>A Band/</b> B Band
<b>Audio File - Voice Message</b>			
310	<b>View List</b>	Spraakberichtlijst	-
311	<b>TX Monitor</b>	TX-monitor	Off / On
312	<b>Digital Auto Reply</b>	Digitaal automatisch antwoorden	Off/ Voice Message 1 - Voice Message 4
<b>GPS - Basic Settings</b>			
400	<b>Built-in GPS</b>	Ingebouwde GPS	Off/ On
401	<b>My Position</b>	Mijn positie	<b>GPS/</b> My Position 1 - 5
402	<b>Position Ambiguity</b>	Positie-ambigüiteitmodus	Off/ 1-Digit - 4-Digit
403	<b>Operating Mode</b>	Ingebouwde GPS-bedieningsmodus	<b>Normal/</b> GPS Receiver
404	<b>Battery Saver</b>	Batterijbesparingstijd	Off/ 1min/ 2min/ 4min/ 8min/ <b>Auto</b>
405	<b>PC Output</b>	GPS-data-uitvoer naar PC	Off/ On
406	<b>Sentence</b>	Zin	<b>\$GPGGA/ \$GPGLL/ \$GPGSA / \$GPGSV/ \$GPRMC/ \$GPVTG</b>
<b>GPS - Track Log</b>			
410	<b>Track Log</b>	Tracklog-opname	Off/ On
411	<b>Clear Track Log</b>	Tracklog wissen	-
412	<b>Record Method</b>	Opnamemethode	<b>Time/</b> Distance/ Beacon
413	<b>Interval</b>	Intervaltijd	2 - 10 - 1800 [sec]
414	<b>Distance</b>	Afstand	<b>0.01 -</b> 9.99 [mile, km, nm]
<b>APRS - Basic Settings</b>			
500	<b>My Callsign</b>	Callsign invoer (voor APRS)	Maximaal 9 tekens
501	<b>Icon</b>	Pictogram	<b>Person/</b> Bicycle/ Motorcycle, enz. (totaal 68 pictogrammen)
502	<b>Position Comment</b>	Positieopmerking	Off Duty/ Enroute/ <b>In Service/</b> Returning/ Committed/ Special/ PRIORITY/ CUSTOM0 ~ CUSTOM6/ EMERGENCY!
503	<b>Status Text</b>	Statustekst	Status text: 1 - 5 TX Rate: Off/ 1/1 - 1/4 - 1/8 Maximaal 42 tekens
504	<b>Packet Path</b>	Type pakket-pad	Type: <b>New-N/</b> Relay/ Region/ Others1-Others3, WIDE1-1: Off/On, RELAY: Off/On, ABBR: Maximaal 5 tekens, Total Hops: 0 - 1 - 7, Path: Maximaal 79 tekens
505	<b>Data Speed</b>	Snelheid datacommunicatie	<b>1200 bps/</b> 9600 bps
506	<b>Data Band</b>	Intern-databandtype	<b>A Band/</b> B Band
507	<b>DCD Sense</b>	Type DCD-sense	<b>Busy/</b> Detect Data/ Off (Ignore)
508	<b>TX Delay</b>	TX-vertragingstijd	100/ 150/ <b>200/</b> 300/ 400/ 500/ 750/ 1000 [ms]
509	<b>APRS Lock</b>	APRS-vergrendeling	Frequency/ PTT/ APRS Key: Alle niet aangevinkt
<b>APRS - Beacon TX Control</b>			
510	<b>Method</b>	Methode	Manual/ PTT/ <b>Auto/</b> SmartBeaconing
511	<b>Initial Interval</b>	Initiële Intervaltijd	0.2/ 0.5/ 1/ 2/ 3/ 5/ 10/ 20/ 30/ 60 [min]
512	<b>Decay Algorithm</b>	Verval-algoritme	Off/ On

Nr.	Weergave	Beschrijving	Instelwaarden
513	<b>Prop. Pathing</b>	Prop. Pathing	Off/ On
514	<b>Speed</b>	Snelheid	Off/ On
515	<b>Altitude</b>	Hoogte	Off/ On
516	<b>Object</b>	Objectnaam	Name: maximaal 9 tekens, Type: <b>Live Object</b> / Killed Object/ Live Item/ Killed Item, Method: Off/ <b>Temp.</b> / Auto(15 min)/ Auto(30 min)/ Auto(60 min), N(S): Breedtegraad, E(W): Lengtegraad, Pictogram (Totaal 68 soorten): <b>Eyeball</b> / Portable (Tent)/ HAM store, enz, maximaal 42 tekens
<b>APRS - QSY Information</b>			
520	<b>QSY Info. in Status</b>	QSY-informatie in status	Off/ On
521	<b>Tone/Narrow</b>	Toon/ Smal	Off/ On
522	<b>Shift/Offset</b>	Verschuiving/ Compensatie	Off/ On
523	<b>QSY Limit Distance</b>	QSY-afstandslimiet	Off/ 10/ 20 ... 2490/ 2500 [mile, km, nm]
<b>APRS - SmartBeaconing</b>			
530	<b>Low/High Speed</b>	Lage snelheids-/ Hoge snelheidsinstelling	Lage Snelheid: 2 - <b>5</b> - 30 [mile/h, km/h, knots] Hoge Snelheid: 2 - <b>70</b> - 90 [mile/h, km/h, knots]
531	<b>Slow Rate</b>	Uitzend-intervaltijd bij lage snelheid	1 - <b>30</b> - 100 [min]
532	<b>Fast Rate</b>	Uitzend-intervaltijd bij hoge snelheid	10 - <b>120</b> - 180 [sec]
533	<b>Turn Angle</b>	Verandering in rijrichting, minimale instelwaarde	5 deg - <b>28 deg</b> - 90 deg
534	<b>Turn Slope</b>	Verandering in rijrichting, aanvullende instelwaarde	1 (10deg/speed) - <b>26 (10deg/speed)</b> - 255 (10deg/speed)
535	<b>Turn Time</b>	Minimale tijdsvertraging tussen uitzending van elk baken	5 - <b>60</b> - 180 [sec]
<b>APRS - Waypoint</b>			
540	<b>Format</b>	Waypoint-format	<b>NMEA</b> / MAGELLAN/ KENWOOD
541	<b>Length</b>	Waypoint-naamlengte	<b>6-Char</b> / 7-Char/ 8-Char/ 9-Char
542	<b>Output</b>	Waypoint-uitvoertype	<b>All</b> / Local/ Filtered
<b>APRS - Packet Filter</b>			
550	<b>Position Limit</b>	Positielgrens	Off/ 10/ 20 ... 2490/ 2500 [mile, km, nm]
551	<b>Filter Type</b>	Filtertype	<b>Weather</b> / <b>Digipeater</b> / <b>Mobile</b> / <b>Object</b> / <b>NAVITRA</b> / <b>1-WAY</b> / <b>Others</b>
<b>APRS - Message</b>			
560	<b>User Phrases</b>	Gebruikerszinnen	Maximaal 32 tekens x 20 zinnen
561	<b>Auto Reply</b>	Automatisch antwoordbericht	Off/ On
562	<b>Reply To</b>	Antwoorden aan	Maximaal 9 tekens
563	<b>Reply Delay Time</b>	Antwoord-vertragingstijd	0/ <b>10</b> / 20/ 30/ 60 [sec]
564	<b>Reply Message Text</b>	Beantwoord Tekstbericht-invoer	Maximaal 50 tekens
<b>APRS - Notification</b>			
570	<b>RX Beep</b>	RX-piepton	Off/ Message Only/ Mine/ All New/ <b>All</b>
571	<b>TX Beep</b>	TX-piepton	Off/ <b>On</b>
572	<b>Special Call</b>	Speciale oproep	Maximaal 9 tekens
573	<b>Display Area</b>	Weergavegebied	<b>Entire Always</b> / Entire Display/ One Line
574	<b>Interrupt Time</b>	Onderbrekingstijd	3/ 5/ <b>10</b> / 20/ 30/ 60/ infinite [sec]
575	<b>APRS Voice</b>	APRS-spraak	Off/ On
<b>APRS - Digipeat</b>			
580	<b>Digipeat(MyCall)</b>	Digipeat-functie	Off/ On
581	<b>Uicheck</b>	UI-controletijd	1 - <b>28</b> - 250 [sec]
582	<b>Udigipeat</b>	Uldigipeat	Off/ On
583	<b>Uldigi Aliases</b>	Uldigi aliassen	Maximaal 9 tekens x 4
584	<b>Ulflood</b>	Ulflood	Off/ On
585	<b>Ulflood Alias</b>	Ulflood alias	Maximaal 5 tekens
586	<b>UlfloodSubstitution</b>	Ulfloodvervanging	<b>First</b> / Id/ Noid
587	<b>Ultrace</b>	Ultrace	Off/ On
588	<b>Ultrace Alias</b>	Ultrace alias	Maximaal 5 tekens
<b>APRS - Others</b>			
590	<b>PC Output</b>	PC-uitvoertype	Off/ Raw Packets/ Waypoints
591	<b>Network</b>	Netwerktipe	<b>APRS[APK005]</b> / Altnet
592	<b>Voice Alert</b>	Stemwaarschuwingstype	Off/ On/ RX Only

Nr.	Weergave	Beschrijving	Instelwaarden
593	<b>VA Frequency</b>	VA-frequentiesoort	67.0 - <b>100.0</b> - 254.1 Hz
594	<b>Message Group Code</b>	Berichtengroepscode	Maximaal 9 tekens x 6 codes (ALL,QST,CQ,KWD)
595	<b>Bulletin Group Code</b>	Bulletin groepscode	Maximaal 5 tekens x 6 codes
<b>Digital - RX History</b>			
600	<b>View History</b>	Bekijk Geschiedenis	-
<b>Digital - TX/RX</b>			
610	<b>My Callsign</b>	Callsign invoer (voor DV/DR-modus)	Maximaal 8 tekens + maximaal 4 tekens
611	<b>TX Message</b>	TX-bericht	<b>Off/</b> 1/ 2/ 3/ 4/ 5
612	<b>Direct Reply</b>	Direct beantwoorden	<b>Off/ On</b>
613	<b>Auto Reply Timing</b>	Automatische antwoord-timing	<b>Immediate/</b> 5/ 10/ 20/ 30/ 60 [sec]
614	<b>Data TX End Timing</b>	Gegevens TX-eindtiming	<b>Off/</b> 0.5/ 1/ 1.5/ 2 [sec]
615	<b>EMR Volume Level</b>	EMR-volumeniveau	1 - <b>25</b> - 50
616	<b>RX AFC</b>	RX AFC	<b>Off/ On</b>
617	<b>FM Auto Det. on DV</b>	FM automatische detector op DV	<b>Off/ On</b>
618	<b>Data Frame Output</b>	Data Frame-uitvoer	<b>All/</b> Related to DSQ/ DATA Mode
619	<b>Break Call</b>	Break Oproep	<b>Off/ On</b>
<b>Digital - Digital Squelch</b>			
620	<b>Select Type</b>	Selecteer Type	<b>Off/</b> Code Squelch/ Callsign Squelch
621	<b>Digital Code</b>	Digitale Code	<b>00</b> - 99
<b>Digital - GPS Data TX</b>			
630	<b>GPS Info. in Frame</b>	GPS-informatie in kader	<b>Off/ On</b>
631	<b>Sentence</b>	Zin	<b>\$GPGGA/ \$GPGLL/ \$GPGSA/ \$GPGSV/ \$GPRMC/ \$GPVTG/ APRS Sentence</b>
632	<b>Auto TX</b>	Auto TX	<b>Off/</b> 0.2/ 0.5/ 1/ 2/ 3/ 5/ 10/ 20/ 30/ 60 [min]
<b>Digital - RX Notification</b>			
640	<b>Display Method</b>	Weergavemethode	<b>Off/ All/</b> Related to DSQ/ My Station Only
641	<b>Single Display Size</b>	Enkel schermformaat	Half Display/ <b>Entire Display</b>
642	<b>Dual Display Size</b>	Dual schermformaat	Half Display/ <b>Entire Display</b>
643	<b>Display Hold Time</b>	Hold weergaveduur	0 / 3/ 5/ <b>10/</b> 20/ 30 / 60/ Infinite [sec]
644	<b>Callsign Announce</b>	Callsign aankondigen	<b>Off/</b> Kerchunk/ Except Kerchunk/ My Station Only/ All
645	<b>Standby Beep</b>	Standby pieptoon	<b>Off/ On</b>
<b>Digital - DV Gateway</b>			
650	<b>DV Gateway Mode</b>	DV Gateway-modus instelling	<b>Off/</b> Reflector TERM Mode
651	<b>My Callsign</b>	Callsign invoer (voor DV Gateway-modus)	Callsign van maximaal 8 tekens + 6 patronen van identificatiecode van maximaal 4 tekens
652	<b>RPT1</b>	RPT1 (voor DV/DR-modus)	Maximaal 8 tekens
653	<b>RPT2</b>	RPT2 (voor DV/DR-modus)	Maximaal 8 tekens
654	<b>Device Information</b>	Apparaatnaam	Maximaal 16 tekens
<b>FM Broadcasting - Basic Settings</b>			
700	<b>FM Radio Mode</b>	FM-radiomodus	<b>Off/ On</b>
701	<b>Auto Mute RET. Time</b>	Automatisch dempen terugkeermoment	1 - <b>3</b> - 10 [sec]
<b>FM Broadcasting - Memory</b>			
710	<b>FM Radio List</b>	FM-radiolijst	-
<b>SD Card - Export</b>			
800	<b>Config Data</b>	Config. Gegevens	-
801	<b>Config Data + V.Msg</b>	Config. Gegevens + gesproken bericht	-
802	<b>Repeater List Only</b>	Alleen repeater-lijst	-
803	<b>Callsign List Only</b>	Alleen callsign-lijst	-
<b>SD Card - Import</b>			
810	<b>Config Data</b>	Config. Gegevens	-
811	<b>Config Data + V.Msg</b>	Config. Gegevens + gesproken bericht	-
812	<b>Repeater List Only</b>	Alleen repeater-lijst	-
813	<b>Callsign List Only</b>	Alleen callsign-lijst	-
<b>SD Card - Unmount</b>			
820	<b>Execute</b>	Ontkoppelen uitvoeren	-
<b>SD Card - Format</b>			
830	<b>Execute</b>	Formateren uitvoeren	-
<b>SD Card - Memory Size</b>			

Nr.	Weergave	Beschrijving	Instelwaarden
840	View	Vrije capaciteit	-
<b>Configuration - Display</b>			
900	Backlight Control	Achtergrondverlichting-bediening	Auto/ <b>Auto (DC-IN)</b> / Manual/ On
901	Backlight Timer	Achtergrondverlichting-timer	3 - <b>10</b> - 60 [sec]
902	LCD Brightness	Helderheid van het LCD-scherm	<b>High</b> / Medium/ Low
903	Power-on Message	Inschakelingsbericht-invoer	Maximaal 16 tekens
904	Single Band Display	Single-band weergave-type	Off/ GPS(Altitude) / GPS(GS)/ <b>Date</b> / Demodulation Mode
905	Meter Type	Metertype	<b>Type 1</b> / Type 2/ Type 3
906	Background Color	Achtergrondkleur selecteren	<b>Black</b> / White
907	Info. Backlight	Informatie achtergrondverlichting	Off/ LCD/ <b>LCD+Key</b>
<b>Configuration - Audio</b>			
910	Balance	Audio-balans	A:100/ B:0, A:100/ B:25, A:100/ B:50, A:100/ B:75, <b>A:100/ B:100</b> , A:75/ B:100, A:50/ B:100, A:25/ B:100, A:0/B:100, Operation Band Only
911	TX/RX EQ	TX/RX EQ	RX EQ/ TX EQ(FM, NFM)/ TX EQ(DV)
912	TX EQ Level	TX EQ Niveau	-9 - <b>±0</b> - +3 [dB]
913	RX EQ Level	RX EQ Niveau	-9 - <b>±0</b> - +9 [dB]
914	Beep	Piepton	Off/ <b>On</b>
915	Beep Volume	Pieptonvolume	<b>Volume Link</b> / Level 1 - Level 7
916	Voice Guidance	Stembegeleiding	<b>Off</b> / Manual/ Auto1/ Auto2
917	Voice Guidance Vol.	Stembegeleiding Vol.	<b>Volume Link</b> / Level 1 - Level 7
918	VoiceGuidanceSpeed	Snelheid stembegeleiding	<b>Speed 1</b> - Speed 4
919	Callsign Readout	Callsign uitspreekmethode	<b>Standard</b> / Full Phonetics/ Suffix Phonetics
91A	USB Audio Out. Lvl.	USB-audio-uitgangsniveau	Level 1 - Level 5 - <b>Level 7</b>
<b>Configuration - Battery</b>			
920	Battery Saver	Batterijbesparing	Off/ 0.2/ 0.4/ 0.6/ 0.8/ <b>1.0</b> / 2.0/ 3.0/ 4.0/ 5.0 [sec]
921	APO: Auto Power Off	APO: Automatische Stroomuitschakeling	Off/ 15/ <b>30</b> / 60 [min]
922	Battery Level	Batterijniveau	-
923	Charging	De accu opladen wanneer de stroom is ingeschakeld	Off / <b>On</b>
<b>Configuration - Bluetooth</b>			
930	Bluetooth	Bluetooth	<b>Off</b> / On
931	Connect	Aansluiten	-
932	Device Search	Apparaat Zoeken	-
933	Disconnect	Verbreken	-
934	Pairing Mode	Koppelingsmodus	-
935	Device Information	Apparaat-informatie	Maximaal 19 tekens
936	Auto Connect	Auto-verbinden	Off / <b>On</b>
<b>Configuration - Auxiliary</b>			
940	PF1 Key	PF1 Toets	Recording - Voice Message 1-4 - Voice Guidance - Battery Level - VOX - Group Name - <b>Balance (PF1)</b> - <b>GPS (PF2)</b> - Track LOG - SQL - SHIFT - STEP - LOW - Key Lock - Lockout - M>V - T. SEL - NEW - Voice Alert - LCD Brightness - DTMF CH0 - EchoLink CH0 - 1750Hz Tone - M. IN
941	PF2 Key	PF2 Toets	Recording - Voice Message 1-4 - Voice Guidance - Battery Level - VOX - Group Name - Balance - GPS - Track LOG - SQL - SHIFT - STEP - LOW - Key Lock - Lockout - M>V - T. SEL - NEW - Voice Alert - LCD Brightness - DTMF CH0 - EchoLink CH0 - 1750Hz Tone - Screen Capture - MODE - MENU - <b>A/B (PF1 Mic)</b> - <b>VFO (PF2 Mic)</b> - <b>MR (PF3 Mic)</b> - CALL- MSG - LIST - BCON - REV - TONE - MHz - MARK - DUAL - APRS - OBJ - ATT - FINE - POS - BAND - MONI - UP - DOWN
942	PF1 (Mic)	PF1 (Mic)	Recording - Voice Message 1-4 - Voice Guidance - Battery Level - VOX - Group Name - Balance - GPS - Track LOG - SQL - SHIFT - STEP - LOW - Key Lock - Lockout - M>V - T. SEL - NEW - Voice Alert - LCD Brightness - DTMF CH0 - EchoLink CH0 - 1750Hz Tone - Screen Capture - MODE - MENU - <b>A/B (PF1 Mic)</b> - <b>VFO (PF2 Mic)</b> - <b>MR (PF3 Mic)</b> - CALL- MSG - LIST - BCON - REV - TONE - MHz - MARK - DUAL - APRS - OBJ - ATT - FINE - POS - BAND - MONI - UP - DOWN
943	PF2 (Mic)	PF2 (Mic)	Recording - Voice Message 1-4 - Voice Guidance - Battery Level - VOX - Group Name - Balance - GPS - Track LOG - SQL - SHIFT - STEP - LOW - Key Lock - Lockout - M>V - T. SEL - NEW - Voice Alert - LCD Brightness - DTMF CH0 - EchoLink CH0 - 1750Hz Tone - Screen Capture - MODE - MENU - <b>A/B (PF1 Mic)</b> - <b>VFO (PF2 Mic)</b> - <b>MR (PF3 Mic)</b> - CALL- MSG - LIST - BCON - REV - TONE - MHz - MARK - DUAL - APRS - OBJ - ATT - FINE - POS - BAND - MONI - UP - DOWN
944	PF3 (Mic)	PF3 (Mic)	Recording - Voice Message 1-4 - Voice Guidance - Battery Level - VOX - Group Name - Balance - GPS - Track LOG - SQL - SHIFT - STEP - LOW - Key Lock - Lockout - M>V - T. SEL - NEW - Voice Alert - LCD Brightness - DTMF CH0 - EchoLink CH0 - 1750Hz Tone - Screen Capture - MODE - MENU - <b>A/B (PF1 Mic)</b> - <b>VFO (PF2 Mic)</b> - <b>MR (PF3 Mic)</b> - CALL- MSG - LIST - BCON - REV - TONE - MHz - MARK - DUAL - APRS - OBJ - ATT - FINE - POS - BAND - MONI - UP - DOWN
945	Cursor Shift	Cursorverplaatsing	<b>Off</b> / 1.0/ 1.5/ 2.0 [sec]
946	Secret Access Code	Geheime toegangscode invoeren	000 - 999 (alleen TH-D75A)
<b>Configuration - Date &amp; Time</b>			
950	Setting	Datum en tijd instellen	-
<b>Configuration - Lock</b>			
960	Keys Lock Type	Toetsenblokkeringstypes	<b>Key Lock</b> / <b>Frequency Lock</b>
961	DTMF Keys Lock	DTMF-toetsenblokkering	<b>Off</b> / On
962	Mic Keys Lock	Microfoon-toetsenblokkering	<b>Off</b> / On
963	Volume Lock	Volume vergrendeling	<b>Off</b> / On
<b>Configuration - Units</b>			

Nr.	Weergave	Beschrijving	Instelwaarden
970	<b>Speed, Distance</b>	Snelheid/ Afstand	<b>mi/h, mile</b> (TH-D75A)/ <b>km/h, km</b> (TH-D75E)/ knots, nm
971	<b>Altitude, Rain</b>	Hoogte/ Regen	<b>feet, inch</b> (TH-D75A)/ <b>m, mm</b> (TH-D75E)
972	<b>Temperature</b>	Temperatuur	<b>°F</b> (TH-D75A)/ <b>°C</b> (TH-D75E)
973	<b>Latitude, Longitude</b>	Breedtegraad/ Lengtegraad	<b>dd°mm.mm'</b> / dd°mm'ss.s"
974	<b>Grid Square Format</b>	Raster met vierkante indeling	<b>Maidenhead Grid/ SAR Grid (CONV)/ SAR Grid (CELL)</b>
<b>Configuration - Interface</b>			
980	<b>USB Function</b>	USB-functie	<b>COM+AF/IF Output/ Mass Storage</b>
981	<b>PC Output(GPS)</b>	PC Uitvoer(GPS)	<b>USB/ Bluetooth</b>
982	<b>PC Output(APRS)</b>	PC Uitvoer(APRS)	<b>USB/ Bluetooth</b>
983	<b>KISS</b>	PC-invoer/ Uitvoer (KISS)	<b>USB/ Bluetooth</b>
984	<b>DV/DR</b>	PC-invoer/ Uitvoer (DV/DR)	<b>USB/ Bluetooth</b>
985	<b>DV Gateway</b>	PC-invoer/ Uitvoer (DV Gateway)	<b>USB/ Bluetooth</b>
<b>Configuration - System</b>			
990	<b>Language</b>	Taal	<b>English/ Japanese</b>
991	<b>Version</b>	Firmware versie	-
999	<b>Reset</b>	Reset	<b>VFO Reset/ Partial Reset/ Full Reset</b>

**Opmerking:**

- ◆ Menu-beschrijvingen en instellingswaarden kunnen worden gewijzigd zonder voorafgaande kennisgeving.
- ◆ Dikgedrukt teken in de instellingswaarden duidt een standaardinstelling aan.

# 7 BEDIENING VIA FM REPEATERS

Repeaters worden vaak geplaatst en onderhouden door radioclubs, soms met de medewerking van lokale bedrijven die betrokken zijn bij de communicatie-industrie.

Vergeleken met simplex-communicatie kunt u meestal over veel grotere afstanden uitzenden met behulp van een repeater. Repeaters worden doorgaans geplaatst op bergtoppen of andere hoog gelegen locaties. Ze werken over het algemeen bij een hogere ERP (Effective Radiated Power) dan een typisch station. Deze combinatie van hoogte en een hoog ERP maakt communicatie over grote afstanden mogelijk.

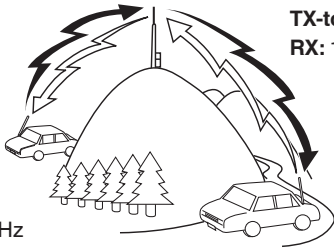

**TX:** 144,725 MHz  
**TX-toon:** 88,5 Hz  
**RX:** 145,325 MHz

**TX:** 144,725 MHz  
**TX-toon:** 88,5 Hz  
**RX:** 145,325 MHz

## REPEATERTOEGANG

De meeste repeaters gebruiken een ontvangst- en zendfrequentie met een standaard of niet-standaard offset (odd-split). Bovendien moeten sommige repeaters een toon van de transceiver ontvangen om toegang tot de repeater te verkrijgen. Voor meer informatie neemt u contact op met uw plaatselijke repeaterreferentiepersoon.

### Een Offsetfrequentie selecteren

De offsetfrequentie is de waarde waarmee de zendfrequentie wordt ge-offset vanaf de ontvangstfrequentie. De standaard offsetfrequentie op de 144 MHz-band is 600 kHz voor alle versietypes. De standaard op de 430/440 MHz-band is 5 MHz.

- 1 Selecteer uw gewenste band A of B.
- 2 Open Menu Nr. 140.
  - Het selecteerbare bereik gaat van 00,00 MHz tot 29,95 MHz, in stappen van 50 kHz.



#### Opmerking:

- ◆ Na het wijzigen van de offsetfrequentie, zal de nieuwe offsetfrequentie ook worden gebruikt door de Automatische Repeateroffset.

### Automatische repeateroffset

Deze functie selecteert automatisch een offsetrichting en activeert de Toonfunctie, afhankelijk van de frequentie die u heeft geselecteerd. Om een actueel bandplan voor de repeateroffsetrichting te verkrijgen, raadpleeg de informatie van uw nationale amateur radio vereniging.

- 1 Open Menu Nr. 141.



- 2 Selecteer [On].
- 3 Druk op [A/B] om de te gebruiken band te selecteren.
- 4 Druk op [VFO] om de VFO-modus te selecteren.
- 5 Selecteer de frequentie van uw keuze.
- 6 Druk op [PTT] om een oproep te beginnen.
  - U zult uitzenden op een offsetfrequentiewaarde bepaald op basis van uw offsetinstellingswaarde en een offsetrichting afhankelijk van uw geselecteerde frequentie. Raadpleeg de onderstaande instellingen voor offsetrichtingen:

#### TH-D75A:

Onder de 145,100 MHz:	Geen offset (Simplex-bediening)
145,100 ~ 145,499 MHz:	- 600 kHz offset
145,500 ~ 145,599 MHz:	Geen offset (Simplex-bediening)
146,000 ~ 146,399 MHz:	+ 600 kHz offset
146,400 ~ 146,599 MHz:	Geen offset (Simplex-bediening)
146,600 ~ 146,999 MHz:	- 600 kHz offset
147,000 ~ 147,399 MHz:	+ 600 kHz offset
147,400 ~ 147,599 MHz:	Geen offset (Simplex-bediening)
147,600 ~ 147,999 MHz:	- 600 kHz offset
148,000 MHz en hoger:	Geen offset (Simplex-bediening)
Onder de 223,920 MHz:	Geen offset (Simplex-bediening)
223,920 ~ 224,999 MHz:	- 1,6 MHz
225,000 MHz en hoger:	Geen offset (Simplex-bediening)
Onder de 442,000 MHz:	Geen offset (Simplex-bediening)
442,000 ~ 444,999 MHz:	+ 5 MHz offset
445,000 ~ 446,999 MHz:	Geen offset (Simplex-bediening)
447,000 ~ 449,999 MHz:	- 5 MHz offset
450,000 MHz en hoger:	Geen offset (Simplex-bediening)

#### TH-D75E:

Onder de 145,000 MHz:	Geen offset (Simplex-bediening)
145,600 ~ 145,799 MHz:	- 600 KHz offset
145,800 MHz en hoger:	Geen offset (Simplex-bediening)



## Het activeren van de Toonfunctie

Om de Toonfunctie in te schakelen:

- 1 Selecteer uw gewenste band A of B.
- 2 Druk op **[TONE]** om de Toonfunctie in te schakelen.
  - Telkens wanneer u op **[TONE]** drukt, verandert de selectie als volgt:  
Toon (**T**) → CTCSS (**CT**) → DCS (**DCS**) → Kruistoon (**D/O**: standaard) → Uit (geen weergave).  
Daarnaast wordt Stemwaarschuwing AAN toegevoegd aan de bovenstaande cyclus als APRS AAN staat en Stemwaarschuwing is geconfigureerd.
  - Het **< T >**-pictogram verschijnt op het scherm wanneer de toonfunctie is ingeschakeld.



## Een Toonfrequentie selecteren

Om de vereiste toonfrequentie voor toegang tot uw gewenste repeater te selecteren:

- 1 Schakel de Toonfunctie in.
- 2 Druk op **[F]**, **[TONE]**.
  - De huidige Toonfrequentie verschijnt op het scherm en knippert. De standaardfrequentie is 88,5 Hz.

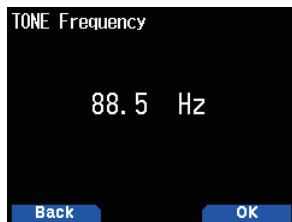

- 3 Selecteer de frequentie van uw keuze.
- 4 Druk op **[ENT]** om de geselecteerde frequentie in te stellen.

### Opmerking:

- ◆ Als u een Geheugenkanaal met een tooninstelling heeft ingesteld, herstelt u simpelweg het Geheugenkanaal in plaats van elke keer de toonfrequentie in te stellen.

Nr.	Frequentie (Hz)	Nr.	Frequentie (Hz)	Nr.	Frequentie (Hz)
01	67,0	18	118,8	35	183,5
02	69,3	19	123,0	36	186,2
03	71,9	20	127,3	37	189,9
04	74,4	21	131,8	38	192,8
05	77,0	22	136,5	39	196,6
06	79,7	23	141,3	40	199,5
07	82,5	24	146,2	41	203,5
08	85,4	25	151,4	42	206,5
09	88,5	26	156,7	43	210,7
10	91,5	27	159,8	44	218,1
11	94,8	28	162,2	45	225,7
12	97,4	29	165,5	46	229,1
13	100,0	30	167,9	47	233,6
14	103,5	31	171,3	48	241,8
15	107,2	32	173,8	49	250,3
16	110,9	33	177,3	50	254,1
17	114,8	34	179,9		

## Toonfrequentie ID

Deze functie scant door alle toonfrequenties om de binnenkomende toonfrequentie op een ontvangen signaal te identificeren. U kunt deze functie gebruiken om de vereiste toonfrequentie voor uw lokale repeater te vinden.

- 1 Druk op **[TONE]** om de Toonfunctie in te schakelen.
  - Het **< T >**-pictogram verschijnt op het scherm.
- 2 Druk op **[F]**, Druk op en houd **[TONE]** om de Toonfrequentie ID-scan uit te voeren.
  - De scan start en "Scanning" knippert op het scherm.
  - Om de scan te stoppen, drukt u op **[◀]**.
  - Wanneer een Toonfrequentie is geïdentificeerd, verschijnt de geïdentificeerde frequentie op het scherm en knippert deze.

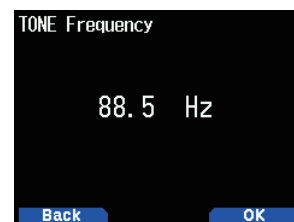

- 3 Druk op **[A/B]** om de geïdentificeerde frequentie in plaats van de momenteel ingestelde toonfrequentie te programmeren.

## ZEND EEN 1750 Hz TOON UIT

Enkele van de weinige repeaters vereisen dat een transceiver een toon van 1750Hz uitzendt. Op een TH-D75E wordt deze toon gezonden door simpelweg op [CALL] te drukken. Het is ook mogelijk een [1750Hz] op het voorpaneel te programmeren als een [CALL]-toets voor het uitzenden van de 1750 Hz toon.

- 1 Open Menu Nr. 142.

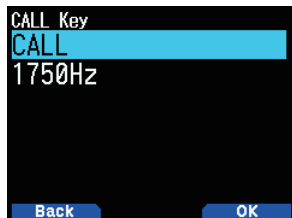

- 2 Ingesteld op [1750Hz].

Deze transceiver kan ook in de zendmodus blijven gedurende 2 seconden na uitzending van een 1750 Hz.

- 1 Open Menu Nr. 143.

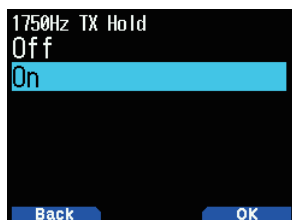

- 2 Ingesteld op [On].

### Opmerking:

- ◆ De transceiver zendt niet continu een 1750 Hz toon uit terwijl deze in de zendmodus staat.

## Een offsetrichting selecteren

Door de offsetrichting mag uw zendfrequentie hoger (+) of lager (-) zijn dan de ontvangsfrequentie.

- 1 Selecteer uw gewenste band (A of B).
- 2 Druk op [F], [REV] om een offsetrichting te selecteren.

- Telkens wanneer u op [F], [REV] drukt, wordt de offsetrichting als volgt veranderd:

Simplex-bediening ⇒ + ⇒ - ⇒ Simplex-bediening

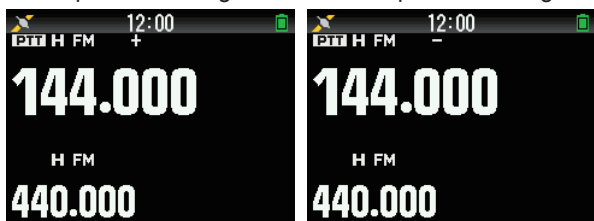

- Als u een TH-D75E gebruikt bij het werken op de 430 MHz band, verandert de offsetrichting als volgt:  
Simplex-bediening ⇒ + ⇒ - ⇒ = (-7,6 MHz) ⇒ Simplex-bediening

Als de offsetzendfrequentie buiten het toegestane bereik valt, wordt zenden geremd. Gebruik een van de volgende methoden om zendfrequentie binnen de bandgrenzen te brengen:

- Verplaats de ontvangsfrequentie verder binnen de band.
- Wijzig de offsetrichting.

### Opmerking:

- ◆ U kunt de offsetrichting niet wijzigen terwijl u een odd-split geheugenkanaal gebruikt of aan het zenden bent.

## OMKEERFUNCTIE

Na het instellen van een afzonderlijke ontvangst- en zendfrequentie kunt u deze frequenties uitwisselen met behulp van de Omkeerfunctie. Hiermee kunt u de sterkte van de signalen die u direct van andere stations ontvangt handmatig controleren terwijl u een repeater gebruikt. Als het stationssignaal sterk is, schakelt u naar een simplex-frequentie om het contact voort te zetten en de repeater vrij te maken.

- 1 Druk op [REV] om de Omkeerfunctie [On] of [Off] te schakelen

- Wanneer de Omkeerfunctie ingeschakeld is, verschijnt het < R >-pictogram op het scherm.



### Opmerking:

- ◆ Als de zendfrequentie buiten het toegestane zendfrequentiebereik valt bij het gebruik van het Omkeren, zorgt het drukken op [PTT] dat er een fouttoon klinkt en de zending wordt geremd.
- ◆ Als de ontvangsfrequentie buiten het ontvangsfrequentiebereik valt bij het gebruik van Omkeren, zal er een fouttoon klinken en het Omkeren wordt niet uitgevoerd.
- ◆ De ARO (Automatische Repeater Offset) werkt niet wanneer de Omkeerfunctie is ingeschakeld.
- ◆ U kunt het Omkeren niet in- of uitschakelen tijdens het zenden.

# 8 GEHEUGENKANAAL

U kunt frequenties en gerelateerde gegevens die u vaak gebruikt opslaan op de geheugenkanalen. U hoeft de gegevens dan niet elke keer te herprogrammeren. U kunt snel een geprogrammeerd kanaal oproepen door eenvoudige bediening. Er zijn in totaal 1.101 Geheugenkanalen (1.000 Geheugenkanalen, 100 geheugen voor programmascans en een geheugen voor de prioriteitsscan) beschikbaar.

## SIMPLEX & REPEATER OF ODD-SPLIT GEHEUGENKANAAL?

U kunt elk geheugenkanaal als een simplex & repeater-kanaal of als een odd-splitkanaal gebruiken. Sla slechts één frequentie op om te gebruiken als simplex & repeater-kanaal of twee afzonderlijke frequenties om te gebruiken als een odd-splitkanaal. Selecteer een van de toepassingen voor elk kanaal afhankelijk van de bewerking die u wilt gaan uitvoeren.

Simplex & repeater-kanalen maken mogelijk:

- Simplex-frequentiebediening
- Repeaterbediening met een standaardoffset (als een offsetrichting is opgeslagen)

Odd-splitkanalen maken mogelijk:

- Repeaterbediening met een niet-standaardoffset

De hieronder genoemde gegevens kunnen worden opgeslagen op elk Geheugenkanaal:

Parameter	Simplex & Repeater	Odd-split
Ontvangstfrequentie	Ja	Ja
Zendfrequentie		Ja
Stapgrootte ontvangstfrequentie	Ja	Ja
Stapgrootte zendfrequentie		Ja
Offsetrichting	Ja	Nee
Toon Aan/Uit	Ja	Ja
Toonfrequentie	Ja	Ja
CTCSS Aan/Uit	Ja	Ja
CTCSS-frequentie	Ja	Ja
DCS Aan/Uit	Ja	Ja
DCS-code	Ja	Ja
Verplaatsing	Ja	Nee
Omkeren Aan/Uit	Ja	Nee
Blokking geheugenkanaal *2	Ja	Ja
Geheugenkanaalnaam	Ja	Ja
Demodulatiemodus	Ja	Ja
Kruistoon	Ja	Ja
Fine-modus	Ja	Ja
(Digitale Squelch) type *	Ja	Nee
(Digitale Squelch) digitale code *	Ja	Nee
Bestemming Callsign *	Ja	Nee
Toegang repeater Callsign *	Ja	Nee
Bestemming repeater Callsign *	Ja	Nee

### Opmerking:

- ◆ Het geheugen voor programmascan en het geheugen voor prioriteitsscan worden uitgesloten.
- ◆ \*: Gegevens voor de digitale modus (DV/DR)

## GEHEUGENKANAALLIJST

De geheugenkanaal-configuraties kunnen worden weergegeven op het Geheugenkanaallijst-scherm. In het Geheugenkanaallijst-scherm, kunt u een kanaal selecteren om op te slaan of om op te roepen. U kunt een naam toewijzen aan een Geheugenkanaal.

- 1 Druk op **[MR]** om over te schakelen naar de geheugenmodus.
- 2 Druk op **[ENT]**.

Geheugenkanaallijst verschijnt. U kunt ook toegang krijgen tot de geheugenkanaallijst met Menu Nr. 200.

Memory Channel List		0
0:	144.000	FM
1:		
2:	145.170	FM
3:	440.575	FM
4:	446.100	DV
5:		

Type geheugenkanaal

Weergave	Type
[0] tot [999]	Geheugenkanalen
[L 0], [U 0] tot [L49], [U49]	Programma scan geheugen
[Pri]	Prioriteitsscan geheugen
[A 1] tot [A10]	Weerkanalen (Alleen TH-D75A)
[C]	Oproepkanalen

- 3 Selecteer het kanaal.

U kunt het kanaal selecteren door het invoeren van het kanaalnummer van 0 tot 999 met 12 toetsen. Wanneer u een 1 of 2 cijferig kanaal selecteert, dan kunt u het ook selecteren door het kanaalnummer in te voeren en te drukken op **[ENT]**.

- 4 Druk op **[ENT]**.

Het geselecteerde kanaal is ingesteld en keer terug naar de frequentie-weergave.

### Het schakelen van het Geheugennaamscherm

De lijstweergave van het geheugenkanaal kan worden gewisseld naar de frequentieweergave of geheugennaam.

- 1 Druk op **[A/B]**.

Elke druk schakelt tussen de frequentieweergave en geheugennaamweergave.

Memory Channel List		0
0:	446.125	AM
1:		
2:	145.170	FM
3:	440.575	FM
4:	446.100	DV
5:	144.035	FM

Memory Channel List		0
0:	JVC	
1:		
2:	KENWOOD	
3:	JVCKENWOOD	
4:	446.100	DV
5:	144.035	FM

## Simplex en Standaard Repeaterfrequenties opslaan

- 1 Selecteer de frequentie, modus, enz.
- 2 Druk op [F], [MR].  
Het registratiescherm van het geheugenkanaal verschijnt op het scherm.

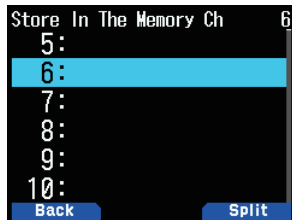

- 3 Selecteer het geheugenkanaalnummer.
- 4 Druk op [ENT].  
Het simplex-kanaal wordt geregistreerd.

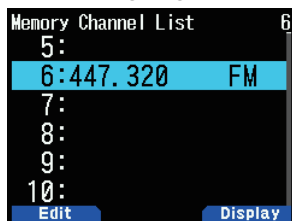

## Opslaan Van Odd-Split Repeater-Frequenties

Wanneer u de RX en TX-frequenties wijzigt, registreert u eerst de RX-frequentie en vervolgens de TX-frequentie. Alleen de TX-frequentie kan niet worden geregistreerd.

- 1 Registreer de RX-frequentie.  
Een gespleten kanaal kan alleen worden geregistreerd op een al geregistreerd geheugenkanaal.
- 2 Toon de TX-frequentie.
- 3 Druk op [F], [MR].  
Het registratiescherm van het geheugenkanaal verschijnt op het scherm.

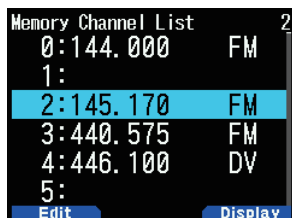

- 4 Selecteer het geheugenkanaalnummer.
- 5 Druk op [A/B].  
Het split-kanaal wordt geregistreerd.

### Opmerking:

- ◆ U kunt de TX en RX-frequenties niet instellen op verschillende frequentiebanden.

## Een Geheugenkanaal Wissen

U kunt het gespecificeerde kanaal van de geregistreerde geheugenkanalen wissen.

- 1 Druk op [MR] om de geheugenmodus te openen.
- 2 Druk op [ENT].  
De geheugenkanaallijst verschijnt. U kunt ook toegang krijgen tot de geheugenkanaallijst met Menu Nr. 200.
- 3 Selecteer het opgegeven kanaal en druk op [MENU].  
Het menu van de geheugenkanaallijst verschijnt.
- 4 Selecteer [Clear Memory] en druk op [A/B].  
Er verschijnt een bevestigingsbericht op het scherm.

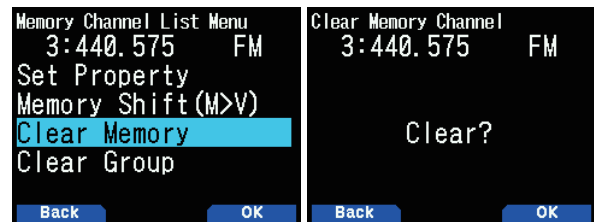

- Druk op [MODE] om terug te keren naar het menu van de geheugenkanaallijst.
- 5 Druk op [A/B].  
Het gespecificeerde geheugenkanaal is gewist.  
Om een ander geheugenkanaal te wissen, herhaalt u de procedure vanaf stap 3.

## EEN GEHEUGENKANAAL OPROEPEN

U kunt een geheugenkanaal in de volgorde van het kanaalnummer oproepen of selecteer een kanaal uit de geheugenkanaallijst.

### Oproepen in de volgorde van geheugenkanaalnummer

- 1 Druk op [MR] om de Geheugenoproepmodus te openen.
- 2 Druk op [▲]/[▼] of draai aan de [ENC]-knop om het geheugenkanaal van uw voorkeur te selecteren.
  - U kunt daarnaast ook een kanaalnummer invoeren met het toetsenbord.

### Oproepen vanuit de geheugenkanaallijst

- 1 Druk op [MR] om de Geheugenoproepmodus te openen.  
Geheugenkanalen in de huidige frequentieband of alle geheugenkanalen zullen worden opgeroepen volgens de instelling in menu Nr. 202.
- 2 Druk op [ENT].  
De Geheugenkanaallijst verschijnt.
- 3 Druk op [▲]/[▼] of draai aan de [ENC]-knop of voer een 3-cijferige kanaalnummer in met behulp van het toetsenbord.  
Het ingevoerde geheugenkanaalnummer zal bovenaan de lijst verschijnen. Druk op [ENT] na het nummer als het geheugenkanaalnummer 2 cijfers of minder heeft.
- 4 Druk op [ENT].  
Het geselecteerde kanaal is geconfigureerd en het scherm keert terug naar de frequentieweergave.

### Opmerking:

- ◆ Als er een splitkanaal wordt opgeroepen, verschijnt "±" op het scherm.
- ◆ Een geheugenkanaalnummer kan niet worden opgeroepen door middel van invoering met het toetsenbord als het geheugenkanaal is geregistreerd als programmascangeheugen.

## Geheugenoproep-methode

Dit menu geeft u de optie om geheugenkanalen op te roepen met frequenties die u hebt opgeslagen in uw huidige frequentieband, of alle geheugenkanalen:

- 1 Open Menu Nr. 202.

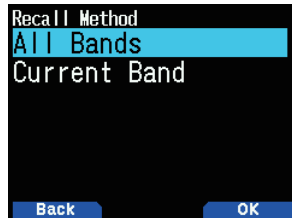

- 2 Selecteer [All Bands] of [Current Band].

**[All Bands]:** Hiermee kunt u alle geprogrammeerde geheugenkanalen oproepen.

**[Current Band]:** Hiermee kunt u alleen die geheugenkanalen oproepen die opgeslagen frequenties hebben, in de huidige frequentieband.

### Opmerking:

- ◆ Deze instelling is ook van toepassing op de geheugenscan en groepskoppelingsscan.

## GEHEUGENKANAAL BEWERKEN

Door de groep op elk geheugenkanaal in te stellen, kunt u de registratie van de geheugennaam en de blokkering voor de geheugenscan instellen.

### Instellingsgroep

Elk geheugenkanaal wordt toegewezen aan een groep van groep 0 tot groep 29. Als er een nieuw geheugenkanaal wordt geregistreerd, wordt deze toegewezen aan de groep van de cijfers op de plaats van de honderdtallen. (CH.0 is groep 0, Ch.100 is groep 1, CH.200 is groep 2, enz.) Als een groep wordt geconfigureerd, zullen de geheugenkanalen voor elke groep worden opgeroepen en de geheugenkanaalscan kan voor elke groep worden ingeschakeld.

- 1 Geef een geheugenkanaallijst weer.

Druk op [ENT] in de geheugenmodus of roep de geheugenkanaallijst op vanuit Menu Nr. 200.

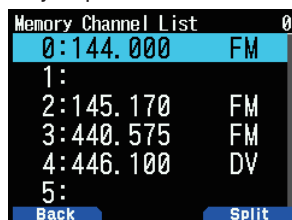

- 2 Selecteer een kanaal en druk op [MODE].

Het bewerkingsscherm van het geheugenkanaal verschijnt.



- 3 Selecteer [Group] en druk op [A/B].

Het selectiescherm van de geheugengroep verschijnt.



- 4 Selecteer een groep uit groep 0 (GRP-0) tot groep 29 (GRP-29) en druk op [A/B].

De geselecteerde groep is ingesteld.

- 5 Druk op [MODE] of [MENU].

Druk op [MODE] om terug te keren naar de geheugenkanaallijst. Als u nog een geheugenkanaalgroep wenst in te stellen, herhaalt u de procedure vanaf stap 2. Druk op [MENU] om terug te keren naar het frequentiescherm.

## Een Geheugennaam registreren

U kunt een geheugennaam van maximaal 16 tekens aan een geheugenkanaal toeschrijven. Dit is handig omdat u, bij het gebruik van een repeater, kunt zoeken met, bijvoorbeeld, een callsign of een plaatsnaam.

- 1 Geef een geheugenkanaallijst weer.

Druk op [ENT] in de geheugenmodus of roep de geheugenkanaallijst op vanuit Menu Nr. 200.

- 2 Selecteer een kanaal en druk op [MODE].

Het bewerkingsscherm van het geheugenkanaal verschijnt.

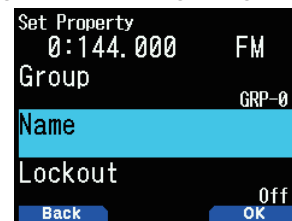

- 3 Selecteer [Name] en druk op [A/B].

Het bewerkingsscherm van de geheugennaam verschijnt.

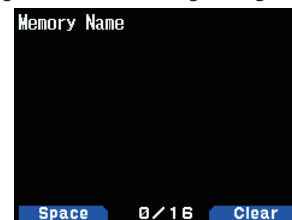

- 4 Bewerk de naam.

- 5 Druk op [ENT].

De bewerkte geheugennaam is geregistreerd.

- 6 Druk op [MODE] of [MENU].

Druk op [MODE] om terug te keren naar de geheugenkanaallijst. Als u een geheugennaam voor een ander geheugenkanaal wenst te registreren, herhaalt u de procedure vanaf stap 2. Druk op [MENU] om terug te keren naar het frequentiescherm.

## OPROEPKANAALGEHEUGEN (SIMPLEX)

Het OPROEP-kanaal kan worden gebruikt om een frequentie en gerelateerde gegevens die u vaak oproept op op te slaan. U wilt wellicht het OPROEP-kanaal gebruiken als een noodkanaal binnen uw groep.

- 1 Selecteer de frequentie, modus, enz.
- 2 Druk op **[F]**, **[CALL]**.

### Opmerking:

- ◆ Oude gegevens worden gewist als er nieuwe gegevens op het OPROEP-kanaal worden opgeslagen. (Het OPROEP-kanaal zelf kan niet worden gewist maar de gegevens kunnen vervangen worden door nieuwe gegevens).

## OPROEPKANAALGEHEUGEN (ODD-SPLIT)

Het OPROEP-kanaal kan worden gebruikt om een frequentie en gerelateerde gegevens die u vaak oproept op op te slaan. U wilt wellicht het OPROEP-kanaal gebruiken als een noodkanaal binnen uw groep.

- 1 Registreer de RX-frequentie.  
Een gespleten kanaal kan alleen worden geregistreerd op een al geregistreerd geheugenkanaal.
- 2 Toon de TX-frequentie.
- 3 Druk op **[F]**
- 4 Druk op **[CALL]** terwijl u op **[PTT]** drukt.

### Opmerking:

- ◆ U kunt de zend- en ontvangsfrequenties niet instellen op verschillende banden.
- ◆ U kunt geen andere frequentiestapgrootte instellen voor de zend- en ontvangsfrequenties.
- ◆ U kunt de zendoffsetstatus en Omkeerstatus niet opslaan op een odd-split OPROEP-kanaal.

## OPROEPKANAALLIJST

Selecteer een OPROEP-kanaal uit het menu. Het geselecteerde kanaal kan ook worden bewerkt.

- 1 Open Menu Nr. 204.  
De OPROEP-kanaallijst verschijnt.

CALL Channel List	
C: 144. 000	FM
C: 144. 000	DV
C: 223. 000	FM
C: 223. 000	DV
C: 440. 000	FM
C: 440. 000	DV

- 2 Selecteer een OPROEP-kanaal.
- 3 Druk op **[ENT]**.  
Het OPROEP-kanaal wordt geopend.

## Het schakelen van het Geheugennaamscherm

Elke druk op de **[A/B]**-knop schakelt tussen de frequentie- en geheugennaamweergave.

CALL Channel List	
C: 146. 520	FM
C: 144. 000	DV
C: 223. 500	FM
C: 223. 000	DV
C: 446. 000	FM
C: 440. 000	DV

CALL Channel List	
C: Call VHF (FM)	
C: Call VHF (DV)	
C: Call 220M (FM)	
C: Call 220M (DV)	
C: Call UHF (FM)	
C: Call UHF (DV)	

## Een OPROEP-kanaalnaam bewerken

U kunt een OPROEP-kanaal een naam geven van maximaal 8 tekens.

- 1 Open Menu Nr. 204.
- 2 Selecteer het OPROEP-kanaal van uw voorkeur en druk op **[MODE]**.

Het Eigenschapsmenu verschijnt.

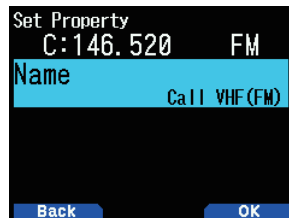

- 3 Bewerk de OPROEP-kanaalnaam.



## GEHEUGENGROEP

U kunt de 1.000 geheugenkanalen verdelen in groepen van 30 en deze bedienen.

## Van Geheugengroep Wisselen

- 1 Druk op **[MR]** om de Geheugenoproepmodus te openen.
- 2 Houd **[<|>]** ingedrukt om de Geheugengroep van uw voorkeur te selecteren (**[>]**: verhoog het Geheugengroepnummer/**[<]**: verlaagt het Geheugengroepnummer). De groepsnaam wordt gedurende ongeveer 2 seconden weergegeven in het weergavegebied van de geheugennaam.

### Opmerking:

- ◆ Een Geheugengroep waarvoor het geheugenkanaal niet is ingesteld, wordt overgeslagen.
- ◆ U kunt de geheugengroep schakelen naar Alle Groepen voor elke groep van 30.

## Wissen in een Geheugengroepbasis

Wis geheugenkanalen die u niet langer gebruikt in een geheugengroepbasis.

- 1 Open Menu Nr. 200.  
De geheugenkanaallijst verschijnt.
- 2 Druk op **[MENU]**.  
Het menu van de geheugenkanaallijst verschijnt.



- 3 Selecteer [Clear Group] en druk op [A/B].  
Het selectiescherm voor het wissen van een groep verschijnt.

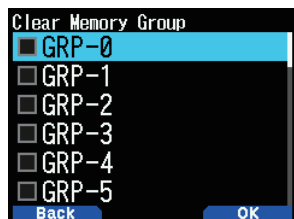

- 4 Selecteer de groep die u wilt wissen.
- 5 Druk op [ENT].  
Met elke druk voegt u toe, of verwijdert u, een vinkje.

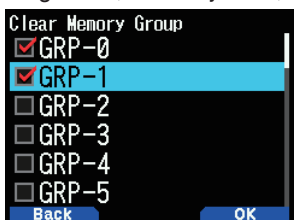

- 6 Druk op [A/B].  
Het bevestigingsscherm van het wissen van een groep verschijnt.

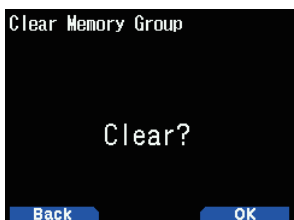

- Om de bewerking zonder het wissen van een groep te beëindigen, drukt u op [MODE] om terug te keren naar het vorige scherm.
- 7 Druk op [A/B].  
De gespecificeerde groep is gewist. Meerdere groepen kunnen tegelijkertijd worden gewist als vakjes worden aangevinkt.

## Geheugengroepsnamen

Er kan een naam aan elk van de 30 geheugengroepen worden toegewezen.

U kunt een groepsnaam van maximaal 16 tekens met halve breedte (of 8 tekens met volledige breedte) toewijzen.

- 1 Open Menu Nr. 201.  
Het groepselectiescherm voor het bewerken van de naam verschijnt.

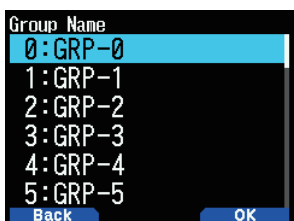

- 2 Selecteer een groep en druk op [A/B].  
Het invoerscherm voor de groepsnaam verschijnt.



- 3 Bewerk de groepsnaam.
- 4 Druk op [ENT].

De geheugengroepsnaam wordt geregistreerd en het frequentiescherm verschijnt opnieuw.

## GEHEUGENVERPLAATSING

Verplaats de inhoud van een geheugenkanaal of OPROEP-kanaal naar VFO.

### Geheugen vanaf het Frequentiescherm Verplaatsen

- 1 Druk op [MR] of [CALL] om de Geheugenoproepmodus of OPROEP-kanaalmodus te openen.
- 2 Roep het geheugenkanaal van uw voorkeur dat naar VFO verplaatst moet worden op. (Deze stap is niet noodzakelijk bij het selecteren van het OPROEP-kanaal.)
- 3 Druk op [F], [VFO].  
Het geheugenkanaal wordt gekopieerd naar VFO.
  - De volledige inhoud van het Geheugenkanaal of OPROEP-kanaal wordt gekopieerd naar de VFO en de VFO-modus wordt geselecteerd nadat de overdracht is voltooid.
  - Bij het kopiëren van een zendfrequentie van een odd-splitgeheugen of OPROEP-kanaal, dient u eerst de Omkeerfunctie in te schakelen voordat u op [F], [VFO] drukt.

### Geheugen vanuit de Geheugenkanaallijst verplaatsen

- 1 Druk op [MR] om de Geheugenoproepmodus te openen.
- 2 Druk op [ENT].  
Het scherm van de geheugenkanaallijst verschijnt.
- 3 Selecteer het geheugenkanaal dat verplaatst moet worden naar VFO.
- 4 Druk op [MENU].  
Het menu van de geheugenkanaallijst verschijnt.



- 5 Selecteer [Memory Shift (M>V)] en druk op [A/B].  
Het geheugenkanaal wordt gekopieerd naar VFO en schakelt over naar de VFO-modus.

### Geheugen vanuit de OPROEP-kanaallijst verplaatsen

- 1 Open Menu Nr. 204.
- 2 Selecteer een OPROEP-kanaal.
- 3 Druk op [MENU].  
Het menu van de OPROEP-kanaallijst verschijnt.



- 4 Selecteer [Memory Shift (M>V)].
- 5 Druk op [A/B].  
Het geheugenkanaal wordt gekopieerd naar VFO.

# 9 SCAN

Scannen is een nuttige functie voor het bewaken van uw favoriete frequenties. Naarmate u vertrouwd raakt met alle scantypes, zult u beter in staat zijn het apparaat efficiënter te bedienen.

Deze transceiver biedt de volgende scantypes:

Scantype	Scanbereik
Band Scannen	Scant alle frequenties op de huidige band.
Geheugenscan	Scant alle frequenties opgeslagen op de Geheugenkanalen.
Groepskoppelingsscan	Scant geheugenkanaal in de meerdere geheugengroepen die geregistreerd zijn in de groepskoppelingslijst.
Programmascan	Scant alle frequenties binnen het geprogrammeerde bereik op de huidige band.
MHz-scan	Scant alle frequenties binnen een bereik van 1 MHz vanaf de oorspronkelijke frequentie.
Oproepscan	Scant het Oproepkanaal en de momenteel geselecteerde VFO-frequentie of Geheugenkanaal.
Prioriteitsscan	De Prioriteitsscan controleert elke 3 seconden het Prioriteitskanaal.

### Opmerking:

- ◆ Stel het squelch-niveau af voor de scan te gebruiken. Het selecteren van een te laag squelch-niveau kan zorgen dat de scan onmiddellijk stopt.
- ◆ Tijdens het gebruik van CTCSS of DCS stopt de scan als die een signaal ontvangt; de scan zal echter onmiddellijk hervat worden als het ontvangen signaal niet dezelfde CTCSS-toon of DCS-code bevat als dat wat u geselecteerd heeft.
- ◆ Door [PTT] ingedrukt te houden wordt de scan tijdelijk gestopt als deze werkt op een band zonder TX.

## EEN SCAN-HERVATTINGSMETHODE SELECTEREN

De transceiver stopt met scannen op een frequentie of Geheugenkanaal waarop een signaal is ontdekt. Het gaat vervolgens door met scannen, afhankelijk van de hervattingsmodus die u hebt geselecteerd. U kunt kiezen uit de volgende modi.

### Tijdbediende-modus

De scan zal tijdelijk stoppen zodra de squelch opent. De scan zal 5 seconden later hervat worden (standaardinstelling) ongeacht de squelch-status.

### Carrier-bediende-modus

De scan zal tijdelijk stoppen zodra de squelch opent. De scan wordt hervat als de squelch gesloten blijft gedurende langer dan 2 seconden (standaardinstelling).

### Zoekmodus

De scan wordt voltooid zodra de squelch opent en deze zal niet worden hervat.

- 1 Open Menu Nr. 130.
  - In de digitale (DV/DR-modus), open Menu Nr. 131.

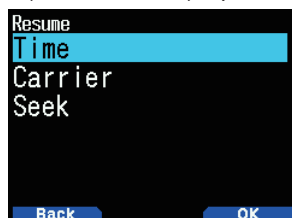

- 2 Stel de Scanhervattingsmodus in op [Time] (Tijdsbediend), [Carrier] (Dragerbediend) of [Seek] (Zoek).

### Hervattingstijd voor Tijd bediend scannen

Stel de wachttijd in voor de time-operated, of getimedede scanmethode.

Wanneer een signaal wordt ontvangen, wordt het scannen gepauzeerd op de betreffende frequentie gedurende de door u ingestelde wachttijd. Wanneer de ingestelde tijd is verstreken, wordt het scannen hervat (zelfs als het signaal nog wordt ontvangen).

- 1 Open Menu Nr. 132.
- 2 Stel de hervattingstijd in op 1 ~ 10 sec.

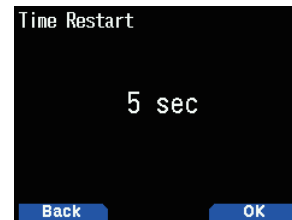

### Carrier-operated-hervattingstijd

Stel de wachttijd in voor de carrier-operate scanmethode.

Wanneer een signaal wordt ontvangen, wordt de scan gepauzeerd op de betreffende frequentie. Wanneer het signaal stopt, wordt de scan hervat nadat de door u ingestelde wachttijd is verstreken.

- 1 Open Menu Nr. 133.



- 2 Stel de hervattingstijd in op 1 ~ 10 sec.

## BAND SCANNEN

Band scannen controleert alle frequentiebereiken die zijn opgeslagen in Menu Nr. 100 (Programmeerbare VFO), met behulp van de huidige frequentie-stapgrootte.

- 1 Selecteer uw gewenste werkingsband en frequentie.
- 2 Druk op en houd [VFO].

Band scannen verschijnt en het scannen start op de huidige frequentie.

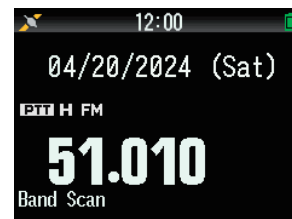

- Het 1 MHz-decimaalteken knippert terwijl de scan wordt uitgevoerd.

### Opmerking:

- ◆ Als u een scan start binnen het frequentiebereik van het geregistreerde programmascan, is dit de programmascan.
- ◆ Houd tijdens de DR-modus [VFO] ingedrukt en het DR Scan-menu scherm verschijnt op het display. (raadpleeg pagina 16-15 "DR SCAN")

- 3 Om band scannen af te sluiten, drukt u op [VFO].



## PROGRAMMASCAN

Programma scan is om een scan uit te voeren binnen het bereik van de ondergrensfrequentie en bovengrensfrequentie die geregistreerd zijn in het programmascangeheugen. Er zijn 50 programmascangeheugens van L0/U0 tot L49/U49.

### Scangrenzen instellen

- 1 Selecteer de frequentie, modus, enz. om te registreren.
- 2 Druk op **[VFO]**.
- 3 Druk op **[F]**, **[MR]**.  
Het registratiescherm van het geheugenkanaal verschijnt op het scherm.
- 4 Om een ondergrensfrequentie in te stellen, selecteert u kanaal **[L0]**. Om een bovengrensfrequentie in te stellen, selecteert u kanaal **[U0]**.

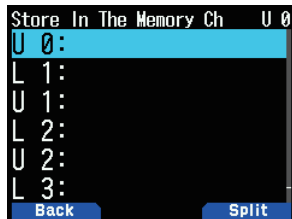

- 5 Druk op **[ENT]**.  
De frequentie wordt geregistreerd in het geheugenkanaal. De onderstaande afbeelding toont een voorbeeld van wanneer een ondergrensfrequentie is ingesteld in L0.

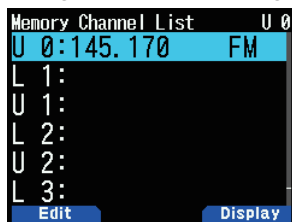

- 6 Registreer de bijbehorende bovengrens- of ondergrensfrequentie.  
Herhaal stappen 3 tot 6. Geheugenkanalen van L1/U1 tot L49/U49 kunnen op dezelfde manier worden geregistreerd.

### Met behulp van de Programmascan

- 1 Stel de frequentie binnen het bereik van het programmascangeheugen af.  
Wanneer de VFO-frequentie binnen het geregistreerde frequentiebereik in het programmascangeheugen valt, verschijnt **[Program No. 0]** onder de frequentieweergave.
- 2 Druk op en houd **[VFO]**.  
De programmascan start en de stip van het 1 MHz cijfer knippert.
- 3 Om programma scan af te sluiten drukt u op **[VFO]**.

#### Opmerking:

- ◆ Wanneer een frequentiebereik geregistreerd in het programmascangeheugen is gedupliceerd, wordt het bereik toegewezen aan een programmascangeheugen met een lager nummer toegepast.
- ◆ De bandscan wordt geactiveerd als er langer dan 1 seconde op **[VFO]** wordt gedrukt buiten het frequentiebereik van het programmascangeheugen.

## MHz-SCAN

De MHz-scan controleert een 1 MHz-segment van de band met behulp van de huidige frequentiestapgrootte. Het huidige 1 MHz-cijfer bepaalt de grenzen van de scan. Bijvoorbeeld, als de huidige frequentie 145,400 MHz is, dan zou het scanbereik van 145,000 MHz tot 145,995 MHz zijn (de exacte bovengrens is afhankelijk van de huidige frequentiestapgrootte).

- 1 Selecteer de band van uw voorkeur.
- 2 Druk op **[VFO]**.
- 3 Druk op **[▲]**/**[▼]** of draai aan de **[ENC]**-knop om een frequentie binnen het 1 MHz-bereik van uw voorkeur te selecteren.
- 4 Druk op en houd **[MHz]** om de scan te starten.
  - De scan start bij de huidige frequentie.
  - Het 1 MHz-decimaalteken knippert terwijl de scan wordt uitgevoerd.
  - Om de scanrichting om te draaien, draait u de **[ENC]**-knop naar rechts <of druk op **[▲]**> (opwaartse scan) of naar links <of druk op **[▼]**> (neerwaartse scan).
- 5 Om MHz Scan af te sluiten drukt u op **[MHz]**.

## GEHEUGENSCAN

Gebruik geheugenscan om alle Geheugenkanalen te controleren die zijn geprogrammeerd met frequentiegegevens.

- 1 Druk op en houd **[MR]**.  
Het scannen start op het huidige geheugenkanaal.



- 2 Om de geheugenscan te sluiten, drukt u op **[MR]**.

#### Opmerking:

- ◆ Tenminste 2 Geheugenkanalen moeten gegevens bevatten en mogen niet zijn uitgesloten van scannen.
- ◆ Het programmascangeheugen en het prioriteitskanaal zullen worden uitgesloten van de geheugenscan.
- ◆ Als de geheugenoproepmethode is ingesteld op **[Current Band]** dan wordt het geheugenkanaal van dezelfde frequentieband als het huidige geheugenkanaal gescand. Het andere geheugenkanaal wordt overgeslagen.

## Een Geheugenkanaal Blokkeren

Met deze functie kunt een specifiek geheugenkanaal overslaan door deze buiten de scan te sluiten als een geheugenscan wordt uitgevoerd.

- 1 Open Menu Nr. 200.

De geheugenkanaallijst verschijnt.

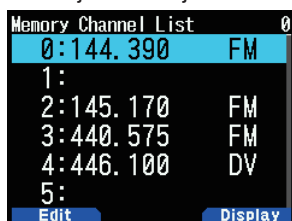

- 2 Selecteer het kanaal dat u wilt blokkeren.
- 3 Druk op **[MODE]**.  
Het bewerkingssmenu van het geheugenkanaal verschijnt.



- 4 Selecteer [Lockout] en druk op **[A/B]**.

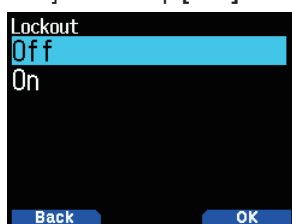

- 5 Selecteer [On] en druk op **[A/B]**.  
Geheugenkanaalblokkering is ingesteld.  
Als een geheugenkanaal waarvoor de functie voor geheugenkanaalblokkering is ingesteld op [On], dan verschijnt <  > rechts van het kanaalnummer.

### Opmerking:

- ◆ Deze functie kan afzonderlijk worden ingesteld voor alle geheugenkanalen. Het kan echter niet worden ingesteld voor het programmascangeheugen (L0/U0 tot L49/U49).
- ◆ De functie voor geheugenkanaalblokkering kan niet in- of uitgeschakeld worden in de VFO-modus of OPROEP-kanaalmodus.

## GROEPSKOPPELINGSSCAN

Groepskoppelingsscan is om het geheugenkanaal te scannen in de meerdere geheugengroepen die in de groepskoppelingsscan zijn geregistreerd.

### De Groepskoppelingsscan Registreren

Registreer de groepskoppelingsscan die gebruikt zal worden in de groepskoppelingsscan. U kunt de maximaal 30 geheugengroepen willekeurig verbinden.

- 1 Open Menu Nr. 203.

De groepskoppelingsscan verschijnt.

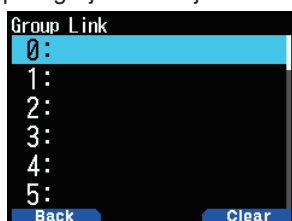

- 2 Selecteer een groepskoppelingsscannummer.  
Als een geheugengroep al gekoppeld is, drukt u op **[A/B]** om de koppeling te annuleren.
- 3 Druk op **[ENT]**.

Het selectiescherm van de Geheugengroep verschijnt.



- 4 Selecteer de groep die u wilt koppelen en druk op **[A/B]**.
- 5 Stel groepen in door de procedure vanaf stap 2 tot 4 te herhalen.
- 6 Druk op **[PTT]**.  
Het frequentiescherm verschijnt weer.

### De Groepskoppelingsscan Gebruiken

Met deze functie kunt u het geheugenkanaal scannen in de meerdere geheugengroepen die in de groepskoppelingsscan zijn geregistreerd.

- 1 Registreer de groepskoppelingsscan voorhand.
- 2 Druk op **[MR]**.
- 3 Druk op en houd **[MHz]**.
  - De scan start bij het huidige kanaal.
  - Het 1 MHz-decimaalteken knippert terwijl de scan wordt uitgevoerd.
- 4 Om de Groepskoppelingsscan te stoppen, drukt u opnieuw op **[MHz]**.

### Opmerking:

- ◆ Tenminste 2 Geheugenkanalen in geselecteerde groep moeten gegevens bevatten en mogen niet buiten de scan gesloten worden.
- ◆ Wanneer geheugengroepen niet in de groepskoppelingsscan zijn geregistreerd, wordt de geheugenscan uitgevoerd.
- ◆ Als de geheugenoproepmethode is ingesteld op [Current Band] dan wordt het geheugenkanaal van dezelfde frequentieband als het huidige geheugenkanaal gescand. Het andere geheugenkanaal wordt overgeslagen.

## PRIORITEITSSCAN

Deze functie controleert elke drie seconden de frequentie geregistreerd voor het prioriteitskanaal en geeft het prioriteitskanaal weer dat communicatie uitvoert op die frequentie als deze bezet is. Wanneer de frequentie niet langer bezet is, zal de transceiver terugkeren naar de vorige frequentie en wordt de prioriteitsscan hervat als de er gedurende 3 seconden geen toetsen worden bediend.

### Opmerking:

- ◆ Er moet van tevoren een frequentie in het prioriteitskanaal [Pri] geregistreerd worden.

- 1 Open Menu Nr. 134.

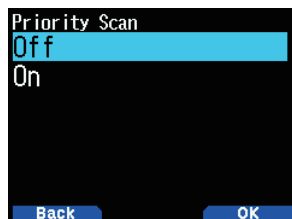

- 2 Selecteer [On] of [Off].

**[Off]:** Schakelt de prioriteitsscanfunctie uit.

**[On]:** Schakelt de prioriteitsscanfunctie in.

### Opmerking:

- ◆ Als de Prioriteitsscanfunctie is ingesteld op AAN gaat < **P** > branden.
- ◆ Wanneer het prioriteitskanaal bezet raakt, schakelt de zendontvanger over naar de frequentieweergave van het prioriteitskanaal. Communicatie met het andere station is mogelijk in deze status.
- ◆ Als de toestand waarin geen toets wordt bediend gedurende 3 seconden aanhoudt terwijl er geen signaal is, begint het scannen opnieuw.
- ◆ Registreer een beschikbare RX-frequentie in de band B in het prioriteitskanaal.
- ◆ Deze functie kan niet worden ingesteld op ON bij het selecteren van de enkelvoudige band A.
- ◆ Deze functie kan niet worden ingesteld op ON wanneer de FM-radiomodus is ingeschakeld.

## OPROEPSKAN

Gebruik de Oproepscan om zowel het Oproepkanaal als de momenteel geselecteerde VFO-frequentie of het momenteel geselecteerde Geheugenkanaal te controleren.

- 1 Selecteer de VFO-frequentie of het Geheugenkanaal van uw voorkeur.
- 2 Druk op en houd **[CALL]** om de Call-scan te beginnen.
  - Het 1 MHz-decimaalteken knippert terwijl de scan wordt uitgevoerd.
  - Het Oproepkanaal op dezelfde band als het geselecteerde Geheugenkanaal wordt gebruikt voor de scan bij het scannen met een Geheugenkanaal.
- 3 Om de Oproep-scan te stoppen drukt u opnieuw op **[CALL]**.

### Opmerking:

- ◆ Het geselecteerde Geheugenkanaal wordt gescand, zelfs als deze buiten de scan gesloten is.

## AUTOMATISCHE ACHTERGRONDVERLICHTING SCANNEN

Met deze functie kunt u de achtergrondverlichting gedurende ongeveer 2 seconden inschakelen als de scan is gepauzeerd. Deze functie werkt met alle scans.

- 1 Open Menu Nr. 135.

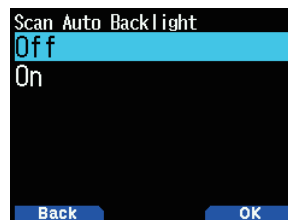

- 2 Selecteer [On] of [Off].

**[Off]:** Schakelt de functie voor het scannen van de automatische achtergrondverlichting uit.

**[On]:** Schakelt de functie voor het scannen van de automatische achtergrondverlichting in.

### Opmerking:

- ◆ Deze functie werkt niet wanneer [Backlight Control] (Menu Nr.900) op [Manual] staat.
- ◆ De verlichtingsduur van het scannen van de automatische achtergrondverlichting kan niet worden gewijzigd.

# 10 CTCSS/DCS/KRUISTOON

## CTCSS

Het zou kunnen dat u soms alleen oproepen van bepaalde personen wilt horen. Met het Squelch-systeem Gecodeerd met Constante Toon (CTCSS) kunt u ongewilde oproepen van andere personen die dezelfde frequentie gebruiken, negeren (niet horen). Selecteer dezelfde CTCSS-toon als de toon geselecteerd door de andere personen in uw groep om dit uit te voeren. Een CTCSS-toon is beperkt hoorbaar en kan worden geselecteerd uit 50 toonfrequenties.

## DCS

Digitaal Gecodeerde Squelch (DCS) is een andere toepassing waarmee u ongewilde oproepen kunt negeren (niet horen). Deze functie werkt op dezelfde manier als CTCSS. De enige verschillen zijn de coderings-/decoderingsmethode en het aantal selecteerbare codes. U kunt uit 104 verschillende codes selecteren voor DCS.

### Opmerking:

- ◆ CTCSS/DCS leiden er niet toe dat uw conversatie privé is. Het zorgt alleen dat u niet naar ongewilde conversaties hoeft te luisteren.

## CTCSS

### CTCSS Gebruiken

- 1 Selecteer de band van uw voorkeur.
- 2 Druk 2 keer op [TONE] om de CTCSS-functie te activeren.

- Het < CT >-pictogram verschijnt op het scherm wanneer de CTCSS-functie is ingeschakeld.
- Telkens wanneer u op [TONE] drukt, verandert de selectie als volgt:

Toon ( **T** ) → CTCSS ( **CT** ) → DCS ( **DCS** ) → Kruistoon ( **D/O**: standaard ) → Uit (geen weergave).

Daarnaast wordt Stemwaarschuwing AAN toegevoegd aan de bovenstaande cyclus als APRS AAN staat en Stemwaarschuwing is geconfigureerd.



- 3 Druk op [F], [TONE].
- De huidige CTCSS-frequentie verschijnt op het scherm en knippert. De standaardfrequentie is 88,5 Hz.

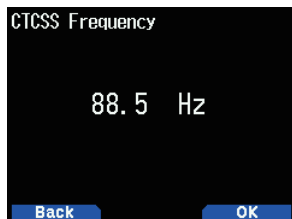

- 4 Selecteer de CTCSS-frequentie van uw voorkeur.
  - Raadpleeg de onderstaande tabel voor de beschikbare frequenties.
- 5 Druk op [A/B] om de instelling te voltooien.
- 6 **Wanneer u wordt gebeld:** De transceiver-squelch opent alleen als de geselecteerde CTCSS-toon wordt ontvangen. **Wanneer u belt:** Houd [PTT] ingedrukt en spreek daarna in de microfoon.
  - Druk op [TONE] tot < CT > van het scherm verdwijnt om CTCSS te annuleren.

Nr.	Frequentie (Hz)	Nr.	Frequentie (Hz)	Nr.	Frequentie (Hz)
01	67,0	18	118,8	35	183,5
02	69,3	19	123,0	36	186,2
03	71,9	20	127,3	37	189,9
04	74,4	21	131,8	38	192,8
05	77,0	22	136,5	39	196,6
06	79,7	23	141,3	40	199,5
07	82,5	24	146,2	41	203,5
08	85,4	25	151,4	42	206,5
09	88,5	26	156,7	43	210,7
10	91,5	27	159,8	44	218,1
11	94,8	28	162,2	45	225,7
12	97,4	29	165,5	46	229,1
13	100,0	30	167,9	47	233,6
14	103,5	31	171,3	48	241,8
15	107,2	32	173,8	49	250,3
16	110,9	33	177,3	50	254,1
17	114,8	34	179,9		

### Opmerking:

- ◆ CTCSS-functie, Toonfunctie en DCS-functie kunnen niet tegelijkertijd worden ingesteld op Aan.
- ◆ CTCSS kan afzonderlijk worden ingesteld in de VFO-modus, Geheugenkanaalmodus en Oproepkanaalmodus.
- ◆ Wanneer de CTCSS-functie in de Geheugenkanaalmodus of de Oproepkanaalmodus wordt veranderd in Aan of Uit, is dit een tijdelijke verandering.

### CTCSS-frequentiescan

Deze functie scant door alle CTCSS-frequenties om de binnenkomende CTCSS-frequentie op een ontvangen signaal te identificeren. Dit kan nuttig zijn als u de CTCSS-frequentie die de andere personen in uw groep gebruiken niet kunt oproepen.

- 1 Druk 2 keer op [TONE] om de CTCSS-functie te activeren.
  - Het < CT >-pictogram verschijnt op het scherm wanneer de CTCSS-functie is ingeschakeld.
  - Telkens wanneer u op [TONE] drukt, verandert de selectie als volgt:  
Toon ( **T** ) → CTCSS ( **CT** ) → DCS ( **DCS** ) → Kruistoon ( **D/O**: standaard ) → Uit (geen weergave).  
Daarnaast wordt Stemwaarschuwing AAN toegevoegd aan de bovenstaande cyclus als APRS AAN staat en Stemwaarschuwing is geconfigureerd.
- 2 Druk op [F], Druk op en houd [TONE].
  - De scan start en "Scanning" knippert op het scherm.
  - Om de scan te stoppen, drukt u op [◀].
  - Wanneer een CTCSS-frequentie is geïdentificeerd, verschijnt de geïdentificeerde frequentie op het scherm en knippert deze.

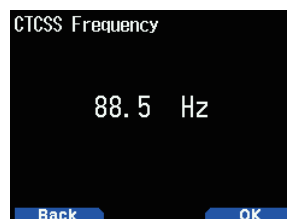

- 3 Druk op **[A/B]** om de geïdentificeerde frequentie in plaats van de momenteel ingestelde CTCSS-frequentie te programmeren.
  - De CTCSS-functie zal ingeschakeld blijven. Druk op **[TONE]** tot CT van het scherm verdwijnt om CTCSS te annuleren.

## DCS

### DCS Gebruiken

- 1 Selecteer de band van uw voorkeur.
- 2 Druk 3 keer op **[TONE]** om de DCS-functie te activeren.
  - Het **<DCS>**-pictogram verschijnt op het scherm wanneer de DCS-functie is ingeschakeld.
  - Telkens wanneer u op **[TONE]** drukt, verandert de selectie als volgt:  
 Toon (**T**) → CTCSS (**CT**) → DCS (**DCS**) → Kruistoon (**D/O**: standaard) → Uit (geen weergave).  
 Daarnaast wordt Stemwaarschuwing AAN toegevoegd aan de bovenstaande cyclus als APRS AAN staat en Stemwaarschuwing is geconfigureerd.



- 3 Druk op **[F]**, **[TONE]**.
  - De huidige DCS-code verschijnt op het scherm en knippert.

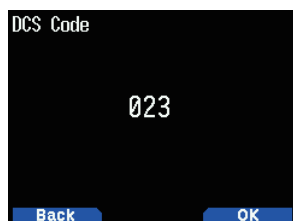

- 4 Selecteer de DCS-code van uw voorkeur.
  - Raadpleeg de onderstaande tabel voor de beschikbare codes.
- 5 Druk op **[A/B]** om de instelling te voltooien.
- 6 **Wanneer u wordt gebeld:** De transceiver-squelch opent alleen als de geselecteerde DCS-toon wordt ontvangen.  
**Wanneer u belt:** Houd **[PTT]** ingedrukt en spreek daarna in de microfoon.
  - Druk op **[TONE]** tot DCS van het scherm verdwijnt om DCS te annuleren.

DCS-code							
023	025	026	031	032	036	043	047
051	053	054	065	071	072	073	074
114	115	116	122	125	131	132	134
143	145	152	155	156	162	165	172
174	205	212	223	225	226	243	244
245	246	251	252	255	261	263	265
266	271	274	306	311	315	325	331
332	343	346	351	356	364	365	371
411	412	413	423	431	432	445	446
452	454	455	462	464	465	466	503
506	516	523	526	532	546	565	606
612	624	627	631	632	654	662	664
703	712	723	731	732	734	743	754

### DCS-codescan

Deze functie scant door alle DCS-codes om de binnenkomende DCS-code op een ontvangen signaal te identificeren. Dit kan nuttig zijn als u de DCS-code die de andere personen in uw groep gebruiken niet kunt oproepen.

- 1 Druk 3 keer op **[TONE]** om de DCS-functie te activeren.
  - Het **<DCS>**-pictogram verschijnt op het scherm wanneer de DCS-functie is ingeschakeld.
  - Telkens wanneer u op **[TONE]** drukt, verandert de selectie als volgt:  
 Toon (**T**) → CTCSS (**CT**) → DCS (**DCS**) → Kruistoon (**D/O**: standaard) → Uit (geen weergave).  
 Daarnaast wordt Stemwaarschuwing AAN toegevoegd aan de bovenstaande cyclus als APRS AAN staat en Stemwaarschuwing is geconfigureerd.
- 2 Druk op **[F]**, Druk op en houd **[TONE]**.
  - De scan start en "Scanning" knippert op het scherm.
  - Om de scan te stoppen, drukt u op **[◀]**.
  - Wanneer een DCS-code is geïdentificeerd, verschijnt de geïdentificeerde code op het scherm en knippert deze.

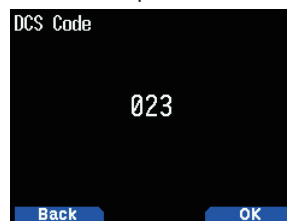

- 3 Druk op **[A/B]** om de geïdentificeerde code in plaats van de momenteel ingestelde DCS-code te programmeren.
  - De DCS-functie zal ingeschakeld blijven. Druk op **[TONE]** tot DCS van het scherm verdwijnt om DCS te annuleren.

## KRUISTOON

### Kruistoon Gebruiken

U kunt afzonderlijke signaleringstypen instellen bij TX en RX voor wanneer u een repeater die verschillende coderings-/decoderingssignalering gebruikt.

Om de Kruistoonfunctie in te schakelen:

- 1 Druk 4 keer op **[TONE]** om de Kruistoonfunctie te activeren.
  - Het <**D/O**>-pictogram (standaard) verschijnt op het scherm wanneer de Kruistoonfunctie is ingeschakeld.
  - Telkens wanneer u op **[TONE]** drukt, verandert de selectie als volgt:  
Toon (**T**) → CTCSS (**CT**) → DCS (**DCS**) → Kruistoon (**D/O**: standaard) → Uit (geen weergave).

Daarnaast wordt Stemwaarschuwing AAN toegevoegd aan de bovenstaande cyclus als APRS AAN staat en Stemwaarschuwing is geconfigureerd.

### Een Kruistoonmodus Selecteren

Om de vereiste kruistoon-/codefrequentie voor toegang tot de repeater van uw voorkeur te selecteren:

- 1 Schakel de Kruistoonfunctie in.
- 2 Druk op **[F]**, **[TONE]**.
  - De Kruistooninstelling verschijnt op het scherm.

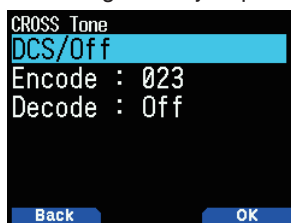

- 3 Selecteer de Kruistooninstelling van uw voorkeur.

Instelling	Codeer	Decodeer	Pictogram
DCS/Off	DCS	uit	<b>D/O</b>
TONE/DCS	Toon	DCS	<b>T/D</b>
DCS/CTCSS	DCS	CTCSS	<b>D/C</b>
TONE/CTCSS	Toon	CTCSS	<b>T/C</b>

- 4 Druk op **[A/B]** om de geselecteerde instelling in te stellen.

# 11 DUAL TOON MULTI-FREQUENTIE (DTMF)

De toetsen op het toetsenbord functioneren als DTMF-toetsen; de 12 toetsen te vinden op telefoon met toetsen plus 4 extra toetsen (A, B, C, D). Deze transceiver biedt 10 specifieke geheugenkanalen. U kunt een DTMF-code van maximaal 16 cijfers opslaan.

Sommige repeaters in de VS en Canada bieden een service genaamd Autopatch. U krijgt toegang tot het openbare telefoonnetwerk via een dergelijke repeater door DTMF-tonen te verzenden. Voor verdere informatie neemt u contact op met uw plaatselijke repeaterreferentiepersoon.

## HANDMATIG KIEZEN

Handmatig Kiezen vereist slechts twee stappen om DTMF-tonen te verzenden.

- 1 Druk op en houd **[PTT]**.
- 2 Druk de toetsen op het toetsenbord in volgorde in om DTMF-tonen te verzenden.
  - De overeenkomstige DTMF-tonen worden uitgezonden.
  - Als de DTMF-vasthoudfunctie is geactiveerd, hoeft u **[PTT]** niet ingedrukt te houden tijdens het indrukken van toetsen. Het indrukken van extra toetsen na het zenden van de eerste toon (door **[PTT]** en de eerste toets in te drukken) zal de transceiver gedurende 2 seconden in de zendmodus houden.

## Een Zendsnelheid Selecteren

Sommige repeaters kunnen mogelijk onjuist reageren als een DTMF-code met hoge snelheid wordt verzonden. Wijzig de zendsnelheid van de DTMF-code als dit gebeurt.

- 1 Open Menu Nr. 160.

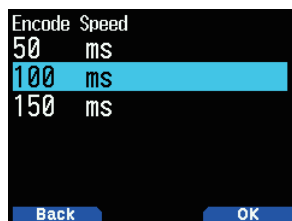

- 2 Selecteer [50], [100] of [150] msec.

## Een Pauzeduur Selecteren

U kunt de pauzeduur opgeslagen in DTMF-geheugenkanalen wijzigen.

- 1 Open Menu Nr. 161.

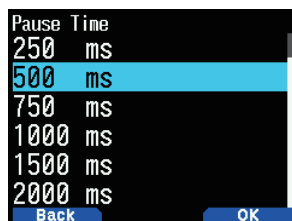

- 2 Selecteer [100], [250], [500], [750], [1000], [1500] of [2000] msec.

## DTMF vasthouden

Activeer deze functie om in de zendmodus te blijven na het beginnen met toetsen in te drukken bij het bellen.

- 1 Open Menu Nr. 162.



- 2 Stel DTMF vasthouden in op [On] om te blijven zenden tijdens het indrukken van toetsen.

- Stel dit menu in op [Off] om de zending gedurende 2 seconden te stoppen.

## AUTOMATISCHE KIEZER

Er zijn 10 specifieke DTMF-geheugenkanalen beschikbaar om DTMF-codes op te slaan. U kunt maximaal 16 cijfers op elk kanaal opslaan.

## Een DTMF-code in het Geheugen Opslaan

- 1 Open Menu Nr. 163.



- 2 Selecteer een kanaalnummer en druk vervolgens op **[ENT]**. Het scherm voor naam invoer verschijnt.

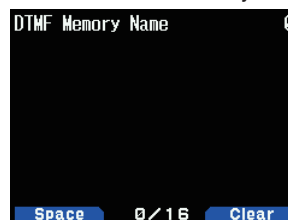

- 3 Voer een naam voor het kanaal in en druk vervolgens op **[ENT]** om deze in te stellen.

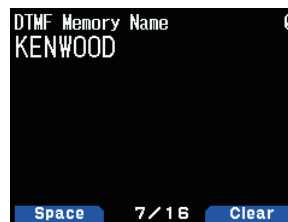

- 4 Druk op **[ENT]**.

Het scherm voor het invoeren van een code verschijnt.

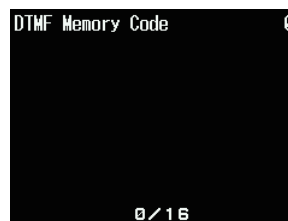

- 5 Voer een DTMF-code voor het kanaal in.  
Wanneer een spatie wordt ingevoerd, wordt het een "Pause"-code.

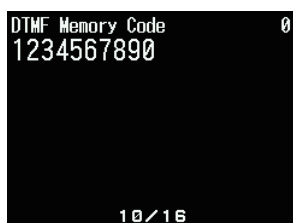

- 6 Druk op [ENT].  
Het DTMF-geheugenkanaal wordt opgeslagen.



- Als u nog een DTMF-geheugenkanaal wenst op te slaan, herhaalt u de procedure vanaf stap 2.

### Opgeslagen DTMF-codes Zenden

- Druk op en houd [PTT].
- Druk tijdens het zenden op [ENT].
  - Het laatst gebelde DTMF-geheugenkanaalnummer en -naam verschijnen op het scherm. De DTMF-code verschijnt als er geen naam is opgeslagen voor het kanaal.

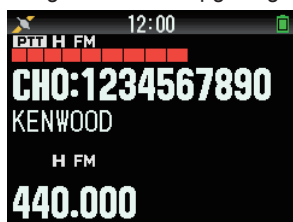

- Druk tijdens het zenden op [▲]/[▼] of draai aan de [ENC]-knop om het DTMF-geheugenkanaal van uw voorkeur te selecteren en druk vervolgens op [ENT] om de DTMF-code te zenden.
  - Daarnaast kunt u op de DTMF-toets van het kanaal van uw voorkeur drukken ([0] ~ [9]) om het kanaal te selecteren en de zending te beginnen.
  - De opgeslagen DTMF-code schuift over het scherm en wordt verzonden.
  - De code wordt verzonden, zelfs als u [PTT] loslaat voordat de gehele code over het scherm is geschoven.
  - De frequentieweergave wordt hersteld als er geen DTMF-code is opgeslagen in het geselecteerde kanaal.

### DTMF-toetsblokkering

Met deze functie vergrendelt u de DTMF-zendtoetsen zodat deze niet per ongeluk worden ingedrukt tijdens het zenden. Schakel deze functie in om de DTMF-toetsen te vergrendelen.

- Open Menu Nr. 961.

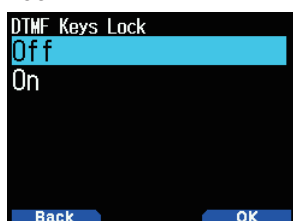

- Stel de toetsvergrendeling in op [On] of [Off].

## EchoLink-GEHEUGEN

Met EchoLink kunt u communiceren met andere amateur radiostations op Internet met behulp van VoIP-technologie (Voice-over-IP). Met het EchoLink-softwareprogramma kunt u wereldwijd connecties maken tussen stations, of van computer naar station, wat uw communicatiemogelijkheden aanzienlijk verbetert.

Officiële EchoLink-website: <http://www.echolink.org>

#### Opmerking:

- EchoLink-geheugenkanalen slaan frequenties, tonen, of vermogensinformatie die in werking zijn niet op.

### Het EchoLink-geheugen Opslaan

Er zijn 10 specifieke EchoLink-DTMF-geheugenkanalen beschikbaar naast de normale DTMF-geheugenkanalen. U kunt Callsigns, knooppuntnummers en toetscommando's registreren. [Connect by call] en [Query by call] gebruikt in EchoLink zijn ook beschikbaar via eenvoudige bedieningen door middel van de automatische conversiefunctie van het Callsign/DTMF.

#### Opmerking:

- EchoLink is een geregistreerd handelsmerk van Synergenics, LLC.

- Open Menu Nr. 164.
- Selecteer een EchoLink-geheugenkanaal uit 0 ~ 9.

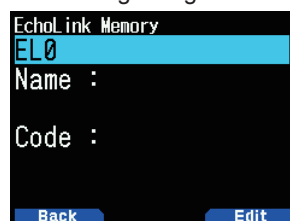

- Druk op [A/B].
  - Het scherm voor naam invoer verschijnt.

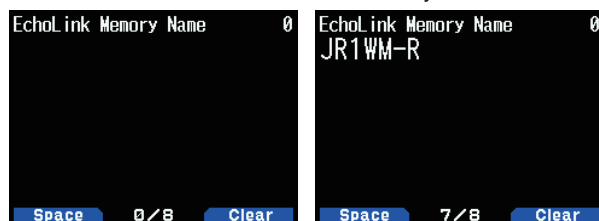

- Voer de naam voor het kanaal in.
  - Het Callsign en de conferentiernaam (voor bestuurskamers die QSO kunnen uitvoeren) van het andere station dat is aangesloten via EchoLink, of de toetscommandonaam, enz., worden ingevoerd in de EchoLink-geheugennaam.
- Druk op [ENT].
  - Het scherm voor het invoeren van een code verschijnt.

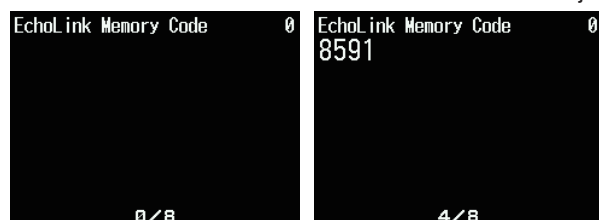

- Voer een DTMF-code voor het kanaal in.
  - Het knooppuntnummer van het andere station en de conferentie die zijn aangesloten via EchoLink, of de DTMF-code van het toetscommando, enz., worden ingevoerd in de EchoLink-code.



7 Druk op [ENT].

De EchoLink-geheugencode is opgeslagen.

- Als u nog een EchoLink-geheugenkanaal wenst op te slaan, herhaalt u de procedure vanaf stap 2.

### EchoLink-geheugen Zenden

1 Druk op en houd [PTT].

2 Druk tijdens het zenden op [ENT].

- De laatst gebelde EchoLink DTMF-geheugenkanaalnaam en -nummer verschijnen op het scherm.

3 Selecteer het EchoLink-geheugenkanaal tijdens het zenden.



4 Druk tijdens het zenden op [ENT].

- De opgeslagen code schuift over het scherm en wordt verzonden.

#### Opmerking:

- ◆ Druk bij stap 2 op de [C]-toets voordat u op [ENT] drukt om de geconverteerde DTMF-code van de EchoLink "Connect by Call"-functie te zenden. (voorbeeld: JA1YKX)  
"C" "51 21 10 93 52 92 #" (# wordt automatisch toegevoegd aan het einde van de DTMF-code)
- ◆ Druk bij stap 2 op de [0]- en [7]-toetsen voordat u op [ENT] drukt om de geconverteerde DTMF-code van de EchoLink "Query by Call"-functie te zenden. (voorbeeld: JA1YKX)  
"0" "7" "51 21 10 93 52 92 #" (# wordt automatisch toegevoegd aan het einde van de DTMF-code)
- ◆ Als alleen de EchoLink-geheugennaam is geregistreerd, zend de EchoLink "Connect Call"-functie de geconverteerde DTMF-code. (voorbeeld: JA1YKX)  
"C 51 21 10 93 52 92 #" (C wordt automatisch toegevoegd aan het begin van de DTMF-code en # wordt automatisch toegevoegd aan het eind)

### Conversietabel Callsign/DTMF-code

Wanneer er een ander teken dan een alfanumeriek teken wordt gebruikt (zoals "-" of "/"), stopt de DTMF-conversie bij het teken voor dat alternatieve teken.

	1	2	3	4	5	6	7	8	9	0
0	1	2	3	4	5	6	7	8	9	0
1	Q	A	D	G	J	M	P	T	W	
2	Z	B	E	H	K	N	R	U	X	
3		C	F	I	L	O	S	V	Y	

# 12 OVERIGE BEWERKINGEN

## FREQUENTIESTAPGROOTTE

Het is van essentieel belang voor het selecteren van uw exacte frequentie dat u de correcte frequentiestapgrootte kiest. De standaardstapgrootte op de 144 MHz band is 5 kHz (TH-D75A) of 12,5 kHz (TH-D75E). De standaard op de 220 MHz band is 20 kHz (TH-D75A). De standaard op de 430 MHz band is 25 kHz.

- 1 Druk op **[VFO]** om de VFO-modus te openen.
- 2 Druk op **[A/B]** om band A of B te selecteren.
- 3 Druk op **[F]**, **[PF2]**.

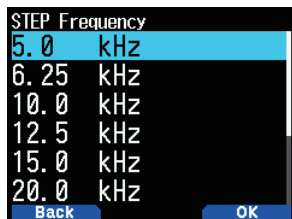

- 4 Selecteer met de **[▲]/[▼]** of **[ENC]** regelaar uw gewenste stapgrootte naar [5,0], [6,25], [8,33], [9,0], [10,0], [12,5], [15,0], [20,0], [25,0], [30,0], [50,0], of [100,0] kHz.
- 5 Druk op **[A/B]** om de nieuwe instelling op te slaan.

### Opmerking:

- ◆ Elke band kan een aparte instelbare stapfrequentie hebben.
- ◆ De stapgrootte kan alleen in de VFO-modus worden ingesteld.
- ◆ De stapgrootte kan niet worden ingesteld in FM-uitzendingen.
- ◆ 8,33 kHz kan alleen in de 118 MHz-band worden gekozen.
- ◆ 9,0 kHz kan alleen in LF/MF (AMBC) worden gekozen.
- ◆ Als u tussen stapgroottes wisselt, kan dit de weergegeven frequentie corrigeren. Als bijvoorbeeld 144,995 MHz wordt weergegeven met een stapgrootte van 5 kHz geselecteerd, wordt de weergegeven frequentie door over te schakelen naar een stapgrootte van 12,5 kHz gecorrigeerd naar 144,9875 MHz.

## FIJNAFSTELLING

U kunt de Fijnafstellingsfunctie inschakelen als u de Band B in LSB-, USB-, CW- of AM-modus bedient.

U kunt de Fijnafstellingsfrequentiestapgrootte van 20 Hz, 100 Hz, 500 Hz of 1000 Hz nog fijner configureren.

### Om de Fijnafstellingsfunctie te activeren:

- 1 Druk op **[VFO]** om de VFO-modus te openen.
- 2 Selecteer de Band B.
  - De bedrijfsmodus moet LSB, USB, CW of AM zijn.
- 3 Druk op **[F]**, **[MHz]** en stel vervolgens **[On]** in.

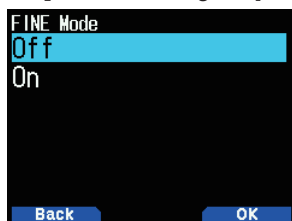

- 4 Wijzig de frequentie met behulp van **[▲]/[▼]** of draai aan de **[ENC]**-knop.



- Een 100 Hz cijfer verschijnt.
- 5 Druk op **[F]**, **[MHz]** en stel vervolgens **[Off]** in om de Fijnafstellingsmodus af te sluiten.

### Opmerking:

- ◆ U kunt de Fijnafstellingsfunctie niet activeren op de A-band.
- ◆ De Fijnafstellingsfunctie werkt niet in de DV- en FM-modus (FM/WFM/NFM).
- ◆ U kunt de frequentiestapgrootte, MHz-modus en MHz-scan niet wijzigen in de Fijnafstellingsmodus.
- ◆ Het simpelweg uitschakelen van de Fijnafstellingsfunctie wijzigt de huidige frequentie of weergave niet. Wanneer u echter de frequentie wijzigt, zal de transceiver de momenteel geselecteerde frequentiestapgrootte gebruiken en de frequentie overeenkomstig afstellen waardoor de transceiver van een fijnafstellingsfrequentie afgehaald wordt.

## Fijnafstellingsfrequentiestap

U kunt een Fijnafstellingsfrequentiestap selecteren.

Om de Fijnafstellingsfrequentiestapgrootte te selecteren:

- 1 Selecteer een frequentie op de B-band.
- 2 Druk op **[F]**, **[PF2]** terwijl de Fijnafstellingsmodus is geactiveerd.
  - De huidige frequentiestapgrootte verschijnt.

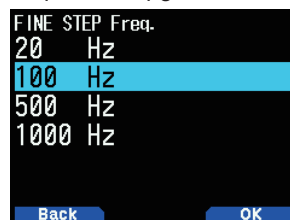

- 3 Selecteer de frequentiestap van uw voorkeur uit [20], [100], [500], of [1000] Hz.
- 4 Druk op **[A/B]** om de nieuwe instelling op te slaan.

### Opmerking:

- ◆ De fijnafstellingsfrequentiestap kan afzonderlijk voor elke frequentieband worden ingesteld.

## DEMPER (ATT)

Als, bijvoorbeeld, het doelsignaal moeilijk te horen is omdat het andere station te sterk is of er sterke signalen in de nabije omgeving, kan het mogelijk makkelijk worden om te luisteren als u de demper inschakelt.

- 1 Druk op **[F]**, **[PF1]**.  
Elke druk op de knop schakelt de functie in of uit.



- **<ATT>** wordt weergegeven in het weergavegebied aan de zijkant van de bedieningsband op het scherm als de demper is ingeschakeld.

### Opmerking:

- ◆ **< ATT >** wordt niet weergegeven tijdens het scannen.
- ◆ Het is niet actief op de FM-radioband.

## PROGRAMMEERBARE VFO

Als u altijd frequenties binnen een bepaald bereik controleert, kunt u boven- en ondergrenzen voor frequenties instellen die selecteerbaar zijn. Als u, bijvoorbeeld, 144 MHz voor de ondergrens en 145 MHz voor de bovengrens selecteert, zal het draaibaar bereik van 144,000 MHz tot 145,995 MHz zijn.

- 1 Selecteer de Band-A.
- 2 Selecteer de VFO-frequentie van uw voorkeur.
- 3 Open Menu Nr. 100.  
De ondergrens van de frequentie knippert.



- 4 Kies met [▲]/[▼] of [ENC] de gewenste onderste frequentiegrens en druk op [ENT].  
De bovengrens van de frequentie knippert.

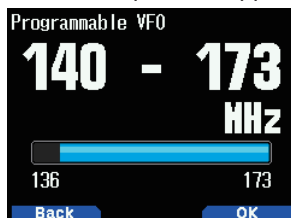

- 5 Kies met [▲]/[▼] of [ENC] de gewenste bovenstrefrequentiegrens.

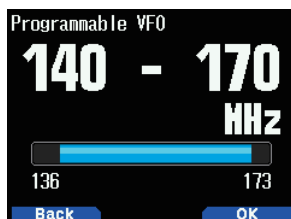

- 6 Druk op [A/B] om de geselecteerde waarde in te stellen.

### Opmerking:

- ◆ U kunt de 100 kHz en bijbehorende cijfers niet programmeren. De exacte 100 kHz en bijbehorende cijfers van de bovengrens zijn afhankelijk van de frequentiestapgrootte die u hanteert.
- ◆ De bovengrensfrequentie mag niet lager dan de geselecteerde ondergrensfrequentie zijn ingesteld.

## KLOKVERSCHUIVING

Omdat de transceiver een microprocessor gebruikt om verschillende transceiverfuncties te regelen, kunnen de harmonischen van de CPU-klokoscillator mogelijk op sommige plaatsen van de ontvangstfrequenties verschijnen. Selecteer een Klokverschuivingsinstelling uit Type 1 ~ Type 8 die geen storing veroorzaakt.

- 1 Open Menu Nr. 101

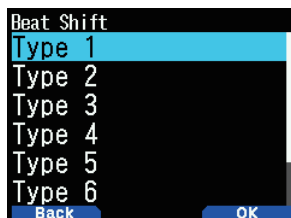

- 2 Selecteer uit [Type 1] tot [Type 8].

## AF/IF/DETECTIE-UITGANGSMODUS

Het selecteren van [AF], [IF] of [Detect] voert ook IF en detectiesignalen van de speakers uit.

### Schema's aansluiten met behulp van de PC

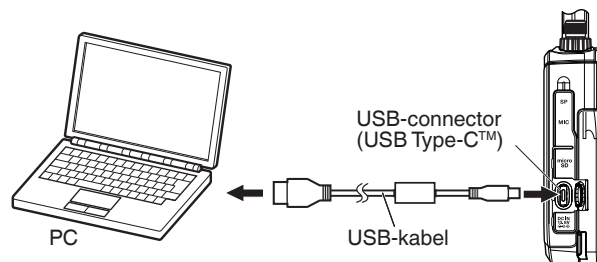

- 1 Druk op [A/B] om een band-B te selecteren.
- 2 Druk op [F], [A/B] om een Enkele-band te selecteren.
- 3 Open Menu Nr. 102.

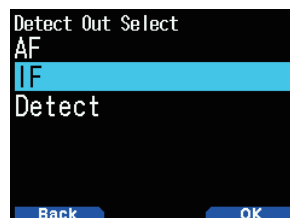

- 4 Selecteer [AF], [IF] of [Detect].

### AF-uitgangsmodus [AF]:

Het ontvangen geluid wordt uitgevoerd.

### IF-uitgangsmodus [IF]:

Het ontvangen IF-sigitaal van de band-B wordt uitgevoerd naar de PC.

- Wijzig de frequentie met behulp van de [▲]/[▼] of [ENC]-knop.
- Wijzig de band met behulp van [◀]/[▶].

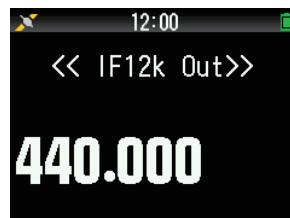

### Detectie-uitgangsmodus [Detect]

Het gedecodeerde signaal van de Band-B wordt uitgevoerd naar de PC.

- Wijzig de frequentie met behulp van de [▲]/[▼] of [ENC]-knop.
- Wijzig de band met behulp van [◀]/[▶].
- Wijzig de modulatie-/demodulatiemodus met behulp van [MODE].



### Opmerking:

- ◆ Als er iets anders dan [Off(AF)] is geselecteerd, wordt de A-band verborgen en de ontvangende geluidsuitvoer van de A-band stopt.
- ◆ [IF] en [Detect] kunnen niet in het menu worden geselecteerd als de KISS-modus ingeschakeld is.
- ◆ [IF] en [Detect] kunnen niet in het menu worden geselecteerd als de B-band niet het bewerkingsdoel is.
- ◆ [Detect] kan niet in het menu worden geselecteerd als de DV-modus geselecteerd is.

- ◆ Voor IF12kHz uitvoer kunt u de modulatie/demodulatiemodus selecteren uit AM/LSB/USB/CW.
- ◆ De opnamefunctie functioneert niet samen met de IF- of Detectie-uitvoermodus. De opname eindigt als de modus in het menu wordt geschakeld naar [IF] of [Detect] tijdens het opnemen.
- ◆ Het IF- of detectiesignaal wordt uitgevoerd vanuit de interne speaker als de modus wordt geschakeld naar [IF] of [Detect].
- ◆ Pieptonen en stembegeleidingsgeluid worden niet uitgevoerd als de modus wordt geschakeld naar [IF] of [Detect].
- ◆ Er is speciale PC-software vereist om een IF-signaal of detectiesignaal te verwerken. JVCENWOOD biedt geen ondersteuning met betrekking tot de procedure benodigd om verbinding te maken met een PC of de PC-software.

## FM SMAL

De FM-modusband kan worden geschakeld tussen normaal en smal.

- 1 Druk op **[MODE]** om de FM-modus in te stellen.
- 2 Open Menu Nr. 103.

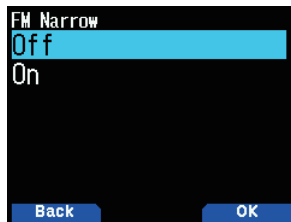

- 3 Selecteer [On].  
**[On]:** Schakelt naar de smalle FM-modus.  
**[Off]:** Schakelt naar de normale FM-modus.

### Opmerking

- ◆ De modus wordt altijd NFM als FM is geselecteerd bij het schakelen naar de demodulatiemodus als FM Smal is ingeschakeld.
- ◆ Stel dit in voor de 144 MHz band en 430 MHz band en de HF-band van de B-band.

## STAAFANTENNE

De transceiver gebruikt een ingebouwde staafantenne bij het ontvangen van frequenties van 0,1 tot 29,7 MHz. Met deze functie kunt u de externe antenneaansluiting gebruiken in plaats van de ingebouwde staafantenne.

- 1 Open Menu Nr. 104.



- 2 Selecteer [ANT Connector] of [Bar Antenna].  
**[ANT Connector]:** Gebruikt de externe antenneaansluiting.  
**[Bar Antenna]:** Gebruikt de ingebouwde staafantenne.

### Opmerking

- ◆ De staafantenne is gericht (heeft een gevoeligheidsrichting). De gevoeligheid wordt beter in de voor-achterraichting van de transceiver dus zorg dat de richting van de transceiver overeenkomt met de richting waaruit de radiogolven komen.
- ◆ Stabiele ontvangst kan niet mogelijk zijn bij het ontvangen met de staafantenne afhankelijk van de omstandigheden, zoals de locatie, gebouwstructuur, het vensterglas, dakbedekking, seizoen, de tijd en ionosferische radiogolfpropagatie, of het vervagen van geluid kan optreden waardoor dit moeilijk te horen wordt.
- ◆ De staafantenne is een eenvoudige antenne die voornamelijk op 0,1 tot 10 MHz werkt en bedoeld is om sterke signalen te ontvangen, zoals signalen van omroepstations met een hoog vermogen of signalen die dichtbij zijn. Wanneer je bijvoorbeeld een signaal ontvangt van een zender die ver weg is of een signaal met een laag vermogen, raden we aan om waar mogelijk een speciale externe antenne te gebruiken die is afgestemd op de frequentie van het doelsignaal.

## ZENDBLOKKERING

U kunt de uitzending blokkeren om te voorkomen dat onbevoegden uitzenden, of om onbedoelde uitzendingen te voorkomen terwijl u de transceiver draagt.

- 1 Open Menu Nr. 110.

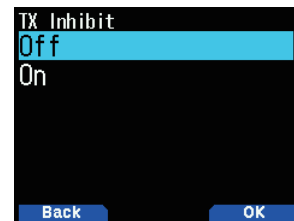

- 2 Selecteer [On] of [Off].  
**[Off]:** Schakelt de zendblokkering.  
**[On]:** Schakelt de zendblokkering in.
  - [TX Inhibit!] wordt weergegeven en u hoort een fouttoon als het zendontvangtoestel probeert te zenden terwijl de zendblokkering is ingesteld op [On].

## TIME-OUT-TIMER

De Time-out-timer beperkt de duur van uw zending. Er klinkt een waarschuwingspieptoon vlak voordat de transceiver stopt met zenden. Deze functie is noodzakelijk voor het beschermen van de transceiver tegen thermische schade en dient daarom niet uitgeschakeld te worden.

- 1 Open Menu Nr. 111.



- 2 Selecteer [0.5], [1.0], [1.5], [2.0], [2.5], [3.0], [3.5], [4.0], [4.5], [5.0] of [10.0] minuten.

## MICROFOONGEVOELIGHEID

Wijzig de gevoeligheid van de microfooningang. De gevoeligheidsinstelling van de microfooningang is van toepassing op zowel de interne microfoon als een externe microfoon.

- 1 Open Menu Nr. 112.

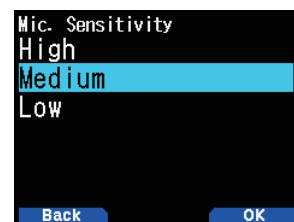

- 2 Selecteer [Low], [Medium] of [High].

## ONTVANGENDE FILTERS INSTELLEN

Verminder interferentie en ruis in de SSB-modus, CW-modus en AM-modus om het ontvangen geluid beter hoorbaar te maken.

### SSB Bovengrens

- 1 Druk op **[MODE]** om de SSB-modus in band-B in te stellen.
- 2 Open Menu Nr. 120.

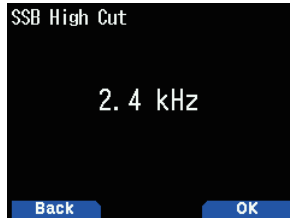

- 3 Selecteer een bereik van [2.2], [2.4], [2.6], [2.8] of [3.0] kHz. De ondergrens is vastgesteld op 200 Hz.

### CW-bandbreedte

- 1 Druk op **[MODE]** om de CW-modus in band-B in te stellen.
- 2 Open Menu Nr. 121.



- 3 Selecteer een bereik van [0.3], [0.5], [1.0], [1.5] of [2.0] kHz. Het midden van de filter is de toonhoogtefrequentie.

### AM Bovengrens

- 1 Druk op **[MODE]** om de AM-modus in band-B in te stellen.
- 2 Open Menu Nr. 122.

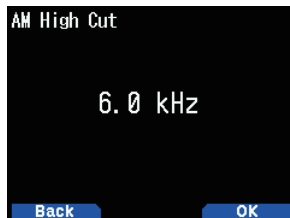

- 3 Selecteer een bereik van [3.0], [4.5], [6.0] of [7.5] kHz. De ondergrens is vastgesteld op 200 Hz.

## VOX (STEMBEDIENDE ZENDING)

Met VOX hoeft u niet meer elke keer als u wilt zenden handmatig te schakelen naar de Zendmodus.

De transceiver schakelt automatisch naar de Zendmodus als het VOX-circuit merkt dat u begonnen bent met spreken in de microfoon.

Als u met de VOX-functie werkt, dient u een optionele Headset te gebruiken; de interne speaker en microfoon zitten te dicht bij elkaar om te kunnen worden gebruikt voor de VOX-functie.

### VOX Aan/Uit

- 1 Open Menu Nr. 150.

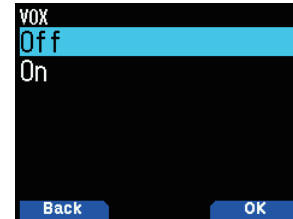

- 2 Selecteer [On].

- Als VOX is geactiveerd, verschijnen het versterkingsniveau en de vertragingstijd op het scherm.

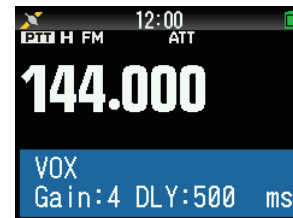

### Opmerking:

- ◆ De VOX-functie wordt tijdelijk uitgeschakeld in de Menumodus.
- ◆ Omdat het VOX-circuit uw stem moet detecteren, kunt u een lichte vertraging in de zending opmerken; het allereerste deel van uw bericht kan mogelijk niet verzonden worden.
- ◆ De ASC-functie schakelt uit als de VOX-functie is ingeschakeld.
- ◆ VOX kan niet worden gebruikt met een optionele Speaker/Microfoon.

### VOX-versterking

Neem de tijd om het VOX-versterkingsniveau correct af te stellen om optimaal van de VOX-functie te kunnen genieten. Dit niveau regelt voor het VOX-circuit wanneer het de aanwezigheid en afwezigheid van uw stem detecteert.

U kunt op 2 manieren de VOX-versterking afstellen.

#### Terwijl de VOX-functie AAN staat:

- 1 Spreek in de headsetmicrofoon met uw normale stem om te zenden.



- 2 Stel de VOX-versterking af door op **[▲]/[▼]** te drukken tot de transceiver consequent naar de zendmodus schakelt als u spreekt terwijl de transceiver uitzendt.

Gain:9 (Zelfs met een kleine stem zenden)



Gain:0 (Niet uitzenden)

### Vanuit het Menu:

- 1 Open Menu Nr. 151.

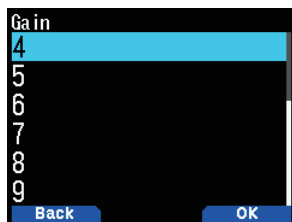

- 2 Selecteer het gewenste VOX-versterkingsniveau.

### VOX-vertragingstijd

Als de transceiver te snel terugkeert naar de ontvangstmodus nadat u stopt met spreken, kan het einde van uw zending mogelijk niet verzonden worden. Om dit te voorkomen, selecteert u een geschikte vertragingstijd die toestaat dat de gehele zending wordt verzonden voor de Zendmodus wordt beëindigd. Zorg echter dat de vertraging niet te lang duurt.

U kunt op 2 manieren de VOX-vertragingstijd afstellen.

#### Terwijl de VOX-functie is ingeschakeld:

- 1 Druk op [◀]/[▶] om de vertragingstijd naar 250, 500, 750, 1000, 1500, 2000 of 3000 ms te wijzigen.



### Vanuit het Menu:

- 1 Open Menu Nr. 152.

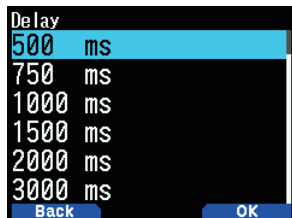

- 2 Selecteer [250], [500], [750], [1000], [1500], [2000] of [3000] ms.

#### Opmerking:

- ◆ Als u op [PTT] drukt terwijl de VOX-functie ingeschakeld is, wordt de VOX-vertragingstijd niet overgenomen door de zending.
- ◆ Als u op [CALL] drukt (als 1.750 Hz is geprogrammeerd) om een toon van 1.750 Hz te zenden, wordt de VOX-vertragingstijd niet overgenomen.
- ◆ De transceiver blijft in de Zendmodus gedurende de tijd die is ingesteld door de VOX-vertragingstijd als de DCS-functie ingeschakeld is. Het stuurt dan een Uitschakelcode om de squelch van de ontvangende partij te sluiten.

### VOX op Bezet

U kunt de transceiver zo configureren dat hij de VOX-zending forceert, zelfs als de transceiver een signaal ontvangt.

- 1 Open Menu Nr. 153.

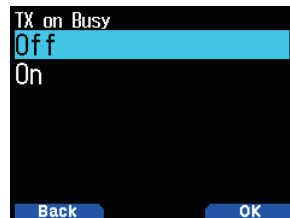

- 2 Selecteer [On] of [Off].

[Off]: Bedien VOX niet als de bewerkingband bezet is.

[On]: Bedien VOX als de bewerkingband bezet is.

#### Opmerking:

- ◆ U kunt op [PTT] of [CALL] drukken (als 1750 Hz is geprogrammeerd) om te zenden, ongeacht de instelling in Menu Nr. 153.

### TOONHOOGTEFREQUENTIE

Deze functie stelt de toonhoogtefrequentie tijdens de CW-ontvangst in.

- 1 Open Menu Nr. 170.



- 2 Selecteer vanuit [400] tot [1000] Hz.

### CW-OMDRAAIEN

U kunt de USB-zijde [Normal] of de LSB-zijde [Reverse] selecteren.

- 1 Druk op [MODE] om de CW-modus in te stellen.

- 2 Open Menu Nr. 171.



- 3 Selecteer [Reverse] of [Normal].

## LED-KNOP

Deze functie schakelt de BUSY LED uit om het verbruik van de batterij te beperken. Met de standaardinstelling, is de BUSY LED altijd aan bij het ontvangen van FM-radio-uitzendingen.

1 Open Menu Nr. 181.

2 Druk op [ENT].

Met elke druk op de knop wijzigt u het vinkje.

### RX

(Vink aan): De LED is ingeschakeld bij het ontvangen in band-A en -B (inclusief bij ontvangst van een FM-radio-uitzending in de B-band).

(Haal het vinkje weg): De LED is uitgeschakeld bij het ontvangen in de normale werkingsmodus (inclusief bij ontvangst van een FM-radio-uitzending in de B-band).

### FM Radio

(Vink aan): De LED is ingeschakeld bij het ontvangen van een FM-radio-uitzending in de FM-radiomodus.

(Haal het vinkje weg): De LED is niet ingeschakeld bij het ontvangen van een FM-radio-uitzending in de FM-radiomodus.



3 Druk op [A/B].

De verandering van een vinkje wordt bevestigd.

## SCHERMVERLICHTING

De scherm- en toetsverlichting kunnen ingeschakeld worden als u, bijvoorbeeld, de transceiver op een donkere plaats gebruikt.

### Tijdelijke verlichting

Druk op [⏏] om het scherm en de toetsen te verlichten.

- Als er niet op een andere toets wordt gedrukt, schakelt de verlichting gedurende ongeveer 10 seconden (standaard) uit na het loslaten van [⏏].
- Druk op een toets (inclusief [PTT]) anders dan [⏏] terwijl het scherm en de toetsen verlicht zijn om de timer van 10 seconden (standaard) te herstarten.
- U kunt de duur van de Schermverlichting instellen in Menu Nr. 901.
- Druk op [⏏] terwijl het scherm en de toetsen zijn verlicht om de verlichting onmiddellijk uit te schakelen.

### Verlichtingsmethode

De helderheid van de LCD-achtergrondverlichting kan worden ingesteld op één van de drie niveaus.

1 Open Menu Nr. 900.

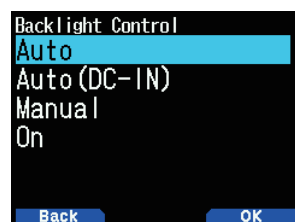

2 Selecteer [Auto], [Auto (DC-IN)], [Manual] of [On].

**[Auto]:** De achtergrondverlichting schakelt in bij het bedienen van een toets of bij het draaien aan de [ENC]-knop. De achtergrondverlichting schakelt uit volgens de Verlichtingstimerinstelling, of als er op de [⏏]-toets wordt gedrukt.

- De achtergrondverlichting schakelt in als het APRS-onderbrekingssignaal wordt ontvangen.
- De achtergrondverlichting schakelt in wanneer het scannen wordt gepauzeerd of gestopt.

**[Auto (DC-IN)]:** De bediening is hetzelfde als [Auto] als de batterij wordt gebruikt. De bediening is hetzelfde als [On] als DC-IN wordt gebruikt.

**[Manual]:** De achtergrondverlichting schakelt in als er op de [⏏]-knop wordt gedrukt.

**[On]:** De achtergrondverlichting is altijd ingeschakeld terwijl de stroom aan is.

## Verlichtingstimer

Stel de verlichtingstimer in.

1 Open Menu Nr. 901.



2 Selecteer uit [3] tot [60] seconden. **Helderheid**

De helderheid van de achtergrondverlichting kan worden ingesteld op één van de drie niveaus.

1 Open Menu Nr. 902.

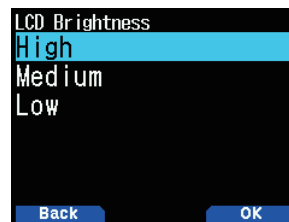

2 Selecteer [High], [Medium] of [Low].

## INSCHAKELINGSBERICHT

Elke keer als u de transceiver inschakelt, verschijnt [HELLO !!] (standaard) op het scherm gedurende ongeveer 2 seconden. U kunt uw favoriete bericht in plaats van dit standaardbericht programmeren.

1 Open Menu 903.



2 Voer het bericht van uw voorkeur in.

- Druk op [A/B] om het gehele bericht te wissen, indien nodig.

3 Druk op [ENT].

### Opmerking:

- U kunt de Bitmap van het Inschakelingschrift wijzigen met behulp van de MCP-D75-software.

## SINGLE-BANDWEERGAVE

U kunt de weergegeven informatie wijzigen tijdens single-bandweergave.

### De informatie die weergegeven moet worden selecteren

1 Open Menu Nr. 904

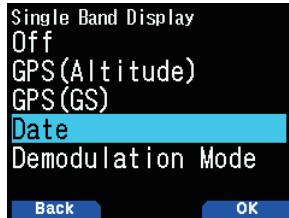

2 Selecteer [Off], [GPS(Altitude)], [GPS(GS)], [Date] of [Demodulation Mode].

**[Off]:** Het gebied rond de band is blanco.

**[GPS(Altitude)]:** De weergegeven informatie is als volgt.

- Kompas: Geeft de richting tot het doelpunt (uw richting als het doelpunt is uitgeschakeld) weer.
- Uw breedtegraad en lengtegraad worden weergegeven.
- alt: Geeft uw breedtegraad weer. (De eenheid verschilt afhankelijk van de Menu-instellingen.)
- Relevante informatie wordt weergegeven totdat het doelpunt is bereikt. (Dit wordt niet weergegeven wanneer het doelpunt is uitgeschakeld.)
  - Doelpuntnaam
  - Hoek wordt
  - Afstand tot het doelpunt. (De eenheid verschilt afhankelijk van de MENU-instellingen.)



**[GPS(GS)]:** De weergegeven informatie is als volgt.

- Kompas: Geeft de richting tot het doelpunt (uw richting als het doelpunt is uitgeschakeld) weer.
- Uw breedtegraad en lengtegraad worden weergegeven.
- GS: Geeft uw rasterlocatiebepaler weer.
- Relevante informatie wordt weergegeven totdat het doelpunt is bereikt.
  - Doelpuntnaam
  - Hoek wordt
  - Geeft uw bewegingssnelheid weer. (De eenheid verschilt afhankelijk van de MENU-instellingen.)



**[Date]:** Geeft de datum weer.

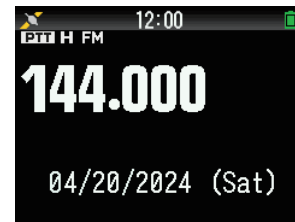

**[Demodulation Mode]:** Geeft de demodulatiemodus weer.

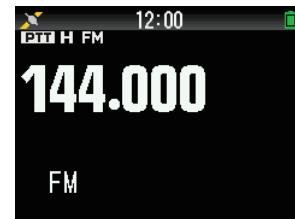

### Opmerking

- ◆ Stel de ingebouwde GPS in op [ON] bij het selecteren van [GPS(Altitude)] of [GPS(GS)].

## METERTYPE

Deze functie verandert de vormgeving van de S/RF-meter.

1 Open Menu Nr. 905.

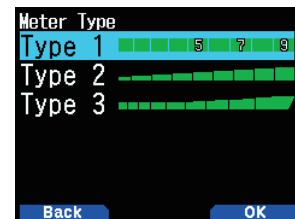

2 Selecteer [Type 1], [Type 2] of [Type 3].

## ACHTERGRONDKLEUR SCHERM

U kunt de achtergrondkleur instellen op zwart of wit.

1 Open Menu Nr. 906.

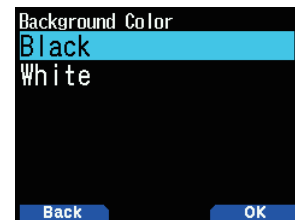

2 Selecteer [Black] of [White].



## INFORMATIE ACHTERGRONDVERLICHTING

Stelt in of de achtergrondverlichting wel of niet moet worden ingeschakeld wanneer een APRS- of D-STAR-signaalontvangstonderbreking wordt weergegeven en wanneer het scannen wordt gepauzeerd of gestopt.

- 1 Open Menu Nr. 907.

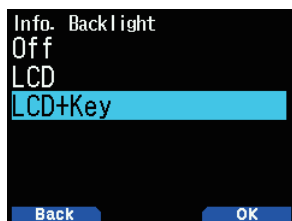

- 2 Selecteer [Off], [LCD] of [LCD+Key].

**[Off]:**

De achtergrondverlichting van het scherm licht niet op.

**[LCD]:**

Alleen het LCD-gebied wordt verlicht bij een melding.

**[LCD+Key]:**

De achtergrondverlichting van LCD en Toetsgebieden wordt ingeschakeld bij een melding.

## GELUIDSEQUALIZER (TX/RX)

Met deze functie schakelt u de equalizerinstelling voor zenden en ontvangen in of uit.

- 1 Open Menu Nr. 911.



- 2 Selecteer een item en druk op [ENT].

- 3 Druk op [A/B].

Plaats een vinkje om de equalizerfunctie in te schakelen. Haal het vinkje weg om de functie uit te schakelen.

**RX EQ:** De Ontvangende Equalizer

Schakelt de equalizerfunctie van de ontvangen stem in/uit.

**TX EQ (FM, NFM):** Zendingsequaliser (Analoge Stem)

Schakelt de equalizerfunctie van de analoog verzonden stem in/uit.

**TX EQ (DV):** Zendingsequaliser (Digitale Stem)

Schakelt de equalizerfunctie van de digitaal verzonden stem in/uit.

### TX-equalizer

Met deze functie wijzigt u de frequentie-eigenschappen van de zendingssysteem. De frequentie-eigenschap van de stem die verzonden moet worden, kan worden ingesteld op de onderstaande niveaus voor ieder van de vier frequentiebanden.

Frequentieband (kHz)	Veranderlijk bereik (dB)
0,4	-9 - 0 - +3
0,8	-9 - 0 - +3
1,6	-9 - 0 - +3
3,2	-9 - 0 - +3

- 1 Open Menu Nr. 912.
- 2 Selecteer een frequentieband en druk vervolgens op [A/B].



- 3 Selecteer een niveau en druk vervolgens op [A/B].

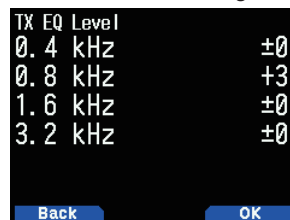

- 4 Druk op [MENU].

### RX-equalizer

Wijzig de frequentie-eigenschappen van de ontvangen stem. De frequentie-eigenschap van de ontvangen stem, kan worden ingesteld op de onderstaande niveaus voor ieder van de vijf frequentiepunten.

Frequentieband [kHz]	Veranderlijk bereik [dB]
0,4	-9 - 0 - +9
0,8	-9 - 0 - +9
1,6	-9 - 0 - +9
3,2	-9 - 0 - +9
6,4	-9 - 0 - +9

- 1 Open Menu Nr. 913.
- 2 Selecteer een frequentieband en druk vervolgens op [A/B].

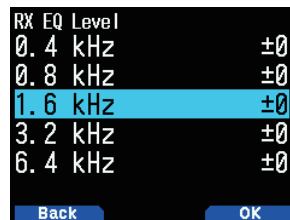

- 3 Selecteer een niveau en druk vervolgens op [A/B].



- 4 Druk op [MENU].

### Opmerking

- ◆ De bovengrens van de digitale audiobandbreedte is 4 kHz. Als de demodulatiemodus DV/DR-modus is, wordt de instelling van 6,4 kHz daarom niet weerspiegeld in de ontvangen stem.

## TOETS-PIEPTOON

U kunt de pieptoonfunctie van de transceiver op [Off] of [On] instellen.

- 1 Open Menu Nr. 914.

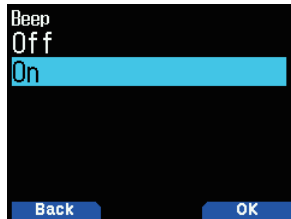

- 2 Selecteer [On] of [Off].

### Opmerking:

- ◆ Zelfs met de pieptoonfunctie uitgeschakeld, zal de transceiver 1 minuut piepen voordat de stroom wordt uitgeschakeld wanneer de Automatische Uitschakeling is geactiveerd,
- ◆ Na het uitzenden voor de maximale tijdsduur volgens de Time-out-timer, geeft de transceiver een pieptoon af.

## PIEPTOONVOLUME

U kunt het pieptoonvolume instellen.

Het volumeniveau kan worden gewijzigd met VOL Link (gekoppeld aan [VOL]-regeling) en worden ingesteld met een waarde tussen "Level 1" en "Level 7". Een grotere waarde resulteert in een groter volume.

- 1 Open Menu Nr. 915.



- 2 Selecteer [VOL Link] of [Level 1] - [Level 7].

## BATTERIJBESPARING

De batterijbesparing verlengt de bedieningstijd van de transceiver. Deze wordt automatisch geactiveerd wanneer u de squelch sluit en langer dan 5 seconden niet op een toets drukt. Ter vermindering van het batterijverbruik, schakelt deze functie het receiver-circuit UIT voor de geprogrammeerde tijd, daarna schakelt het apparaat het tijdelijk IN om een signaal te detecteren.

Om de uitschakelperiode van de receiver voor de batterijbesparing te programmeren:

- 1 Open Menu Nr. 920.

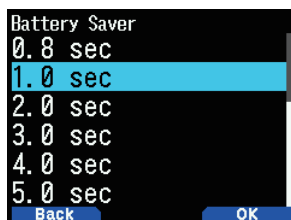

- 2 Selecteer [0.2], [0.4], [0.6], [0.8], [1.0], [2.0] [3.0], [4.0], [5.0] seconden of [Off].

## AUTOMATISCH UITSCHAKELEN (APO)

Automatisch Uitschakelen is een achtergrondfunctie die controleert of er bewerkingen zijn uitgevoerd (toetsen zijn ingedrukt, de [ENC]-knop is gedraaid, enz.) en schakelt de stroom van de transceiver uit als deze niet gebruikt wordt.

Om de uitschakelperiode van de receiver voor de batterijbesparing te programmeren:

- 1 Open Menu Nr. 921.



- 2 Stel de APO-tijdsgrens in op [15], [30], [60] minuten of [Off].
  - Nadat de tijdsgrens is overschreden zonder bedieningen (standaard is [Off]), schakelt de APO de stroom van de transceiver uit. Echter, 1 minuut voordat de stroom uitschakelt, verschijnt [APO] op het scherm en knippert deze, en een waarschuwingston weerklinkt.

### Opmerking:

- ◆ Een waarschuwingston klinkt als een Toetspieptoon is ingesteld op Uit.
- ◆ Het Automatisch Uitschakelen werkt niet tijdens het scannen.

## BATTERIJNIVEAU

U kunt de batterijcapaciteit controleren terwijl u in de Menumodus bent.

- 1 Open Menu Nr. 922.

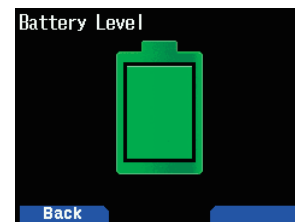

### Opmerking:

- ◆ U kunt het resterende batterijniveau controleren via stembegeleiding. Zie pagina 23-1 "MODUS STEMBEGELEIDING INSTELLEN".

## OPLADEN

U kunt instellen of de accu moet worden opgeladen als een DC IN-kabel of USB-kabel is aangesloten terwijl de stroom is ingeschakeld.

- 1 Open Menu Nr. 923.

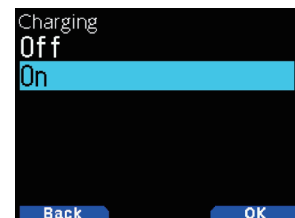

- 2 Selecteer [On] of [Off].

### [Off]:

Laadt niet op wanneer de stroom is ingeschakeld.

### [On]:

Laadt op zelfs wanneer de stroom is ingeschakeld.

### Opmerking:

- ◆ Als de stroom is uitgeschakeld, wordt de accu opgeladen, ongeacht de instellingen.

## PROGRAMMEERBARE FUNCTIETOETSEN

### PF-toetsen van de Transceiver en PF-toetsen van de Microfoon

Funcienaam	Beschrijving
Recording	Start/stop opname
Voice Message 1	Verzonden spraakberichten 1 terugspelen
Voice Message 2	Verzonden spraakberichten 2 terugspelen
Voice Message 3	Verzonden spraakberichten 3 terugspelen
Voice Message 4	Verzonden spraakberichten 4 terugspelen
Voice Guidance	Stembegeleiding
Battery Level	Batterijniveau
VOX	VOX AAN/UIT
Group Name	De geheugengroepsnaam Instellen
Balance	De Volumebalans Instellen
GPS	GPS AAN/UIT
Track LOG	TrackLOGBOEK AAN/UIT
SQL	De squelch Instellen
SHIFT	De Verplaatsingsrichting Omschakelen
STEP	De stapfrequentie instellen
LOW	De RF-stroom omschakelen
Key Lock	Toetsenblokkering AAN/UIT
Lockout	Kanaaluitsluiting AAN/UIT
M>V	Geheugen naar VFO
T.SEL	Het Signaleren Instellen
NEW	APRS nieuw bericht
Voice Alert	De Stemwaarschuwing Instellen
LCD Brightness	Helderheidsafstelling
DTMF CH0	DTMF CH0 Verzenden
ECHOLINK CH0	EchoLink CH0 Verzenden
1750Hz Tone	Een toon van 1750 Hz verzenden

### Alleen PF-toetsen van de Transceiver

Funcienaam	Beschrijving
M.IN	Geheugenmodus registreren

### Alleen PF-toetsen van de microfoon

Funcienaam	Beschrijving
Screen Capture	Schermfoto
MODE	Van Modus wisselen
MENU	Toegangsmenu
A/B	De Band-A/-B Instellen
VFO	VFO-modus
MR	Geheugenkanaalmodus
CALL	OPROEP-kanaal
MSG	Berichtlijst
LIST	Stationslijst
BCON	Baken
REV	Omgekeerd
TONE	Toon
MHz	MHz-modus
MARK	Registratie Positiegeheugen
DUAL	De Dual-/Single-band Instellen
APRS	APRS-modus
OBJ	Zending Objectbaken
ATT	Demper
FINE	Fine-modus
POS	Positie
BAND	De Frequentieband Instellen

Funcienaam	Beschrijving
MONI	Monitor
UP	Omhoog
DOWN	Omlaag

### De PF-toetsen van de Transceiver Instellen

Er zitten 2 PF-toetsen (Programmeerbare Functie) op het voorpaneel van de transceiver: PF1 en PF2. U kunt de functies van uw voorkeur toewijzen aan deze 2 toetsen.

- 1 Open Menu Nr. 940 (PF1) of Nr. 941 (PF2).

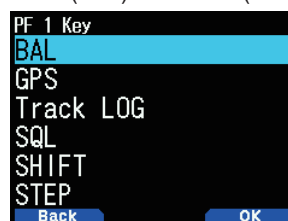

- 2 Selecteer de functie van uw voorkeur voor de toets.

### De Microfoontoetsen Instellen

Er zijn 3 PF-toetsen (Programmeerbare Functie) voor de microfoon: [PF1], [PF2] en [PF3]. U kunt de functies van uw voorkeur toewijzen aan deze 3 toetsen.

- 1 Open Menu Nr. 942 (PF1 Mic), Menu Nr. 943 (PF2 Mic) of Menu Nr. 944 (PF3 Mic).



- 2 Selecteer de functie van uw voorkeur voor de toets.

## TOETSENBLOKKERING

De toetsenblokkeringsfunctie zorgt dat uw transceiverinstellingen ongewijzigd blijven als u per ongeluk op een toets drukt.

Druk op en houd [F] om de Toetsenblokkering In of Uit te schakelen.

- De <  >-indicator verschijnt op het scherm als de toetsenblokkering wordt geactiveerd.



### Het Toetsenblokkeringstype Selecteren

Selecteer een Blokkeringstype.

- Open Menu Nr. 960.

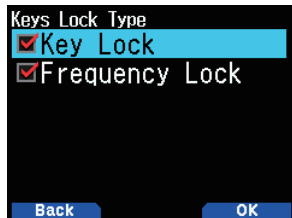

- Selecteer [Key Lock] en/of [Frequency Lock].

**[Key Lock]:** Blokkeert alle toetsen van het voorpaneel. (Druk op en houd [F] om de toetsen te ontgrendelen.)

**[Frequency Lock]:** Vergrendelt de frequentie van het geheugenkanaal. (De [MHz]-, [ENT]-, [MR]-, [BAND]-, Scan-, [PF]-toetsen (Groep Omhoog en WX) kunnen niet worden gebruikt.)

**[Key Lock] en [Frequency Lock]:** Blokkeert alle toetsen op het voorpaneel en de ENC-knop. (Druk op en houd [F] om de toetsen te ontgrendelen.)

- De [MONI]-, [PTT]-, [⏏]- en [VOL]-knop kunnen niet worden vergrendeld.

### De Toetsenblokkering van de Microfoon Instellen

De Toetsenblokkeringsfunctie van de Microfoon blokkeert de PF-toetsen (Programmeerbare functie) van de microfoon.

- Open Menu Nr. 962.

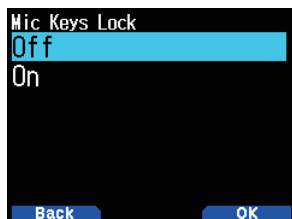

- Selecteer [On] of [Off].

## VOLUMEVERGREDELING

Met deze functie vergrendelt u het volume zodat het niet onbedoeld gewijzigd kan worden.

- Gebruik de [VOL]-knop om het volumeniveau dat u wilt vergrendelen in te stellen.
- Open Menu Nr. 963.

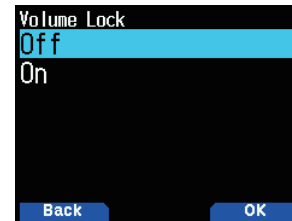

- Selecteer [On] of [Off].

- Als [On] is ingesteld, wordt het volumeniveau op dat moment vergrendeld. Als er aan de [VOL]-knop wordt gedraaid terwijl het volume is vergrendeld, verschijnt "Locked Volume".



### Het Vergrendelde Volumeniveau Instellen

- Gebruik de VOL-knop om het volume te verlagen terwijl u op [MONI] drukt.
  - Wanneer een vergrendeld volume is ingesteld op een lager niveau wordt de vergrendeling tijdelijk geannuleerd.
- Stel het volumeniveau dat u wilt vergrendelen in en laat vervolgens [MONI] los.
  - Het nieuwe volumeniveau is vergrendeld en [Completed VOL. Lock] verschijnt.



## SCHERMEENHEID

### De Snelheid, Afstand Instellen

- Open Menu Nr. 970.

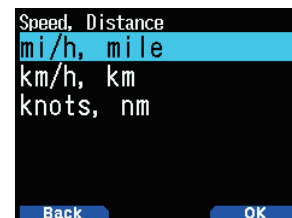

- Selecteer [mi/h, mile], [km/h, km] of [knots, nm].

## De Breedtegraad, Neerslag instellen

- 1 Open Menu Nr. 971.



- 2 Selecteer [feet, inch] of [m, mm].

## De Temperatuur Instellen

- 1 Open Menu Nr. 972.

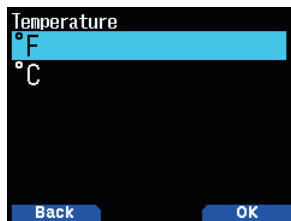

- 2 Selecteer [°F] of [°C].

## De Breedte- en Lengtegraad Instellen

- 1 Open Menu Nr. 973.

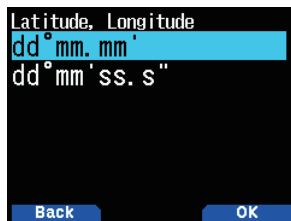

- 2 Selecteer [dd°mm.mm'] of [dd°mm'ss.s''].

## Het Rastervierkantformaat Instellen

- 1 Open Menu Nr. 974.

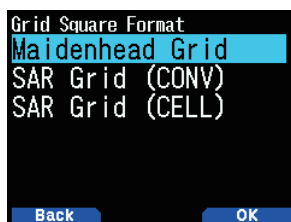

- 2 Selecteer [Maidenhead Grid], [SAR Grid (CONV)] of [SAR Grid (CELL)].

**[Maidenhead Grid]:** Dit Rastervierkantformaat wordt doorgaans gebruikt bij amateurradio.

**[SAR Grid (CONV)]:** Conventioneel formaat (oud formaat) voor Zoeken & Redden (oud formaat) gebruikt in de Verenigde Staten.

**[SAR Grid (CELL)]:** Celformaat (nieuw formaat) voor Zoeken & Redden gebruikt in de Verenigde Staten.

## INTERFACE UITVOERBESTEMMING (USB/ BLUETOOTH)

Stel de interface zo in dat deze gebruikt kan worden voor de volgende toepassingen. Selecteer [USB] of [Bluetooth].

- GPS-gegevensuitvoer (NMEA)
- APRS-pakketuitvoer
- KISS-modus (invoer en uitvoer)
- DV/DR-modus (invoer en uitvoer)
- DV Gateway-modus (invoer en uitvoer)

## De Interface van de PC-uitvoer (GPS) Instellen

- 1 Open Menu Nr. 981.

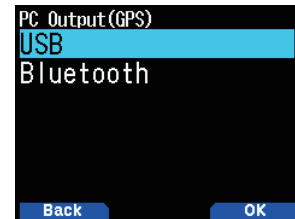

- 2 Selecteer [USB] of [Bluetooth].

## De Interface van de PC-uitvoer (APRS) Instellen

- 1 Open Menu Nr. 982.

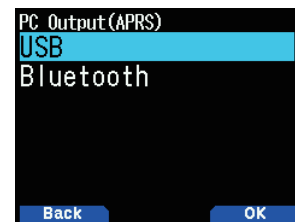

- 2 Selecteer [USB] of [Bluetooth].

## De Interface van de Gegevensband (KISS) Instellen

- 1 Open Menu Nr. 983.

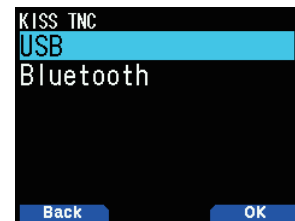

- 2 Selecteer [USB] of [Bluetooth].

## De Interface van de Gegevensband (DV/DR) Instellen

1 Open Menu Nr. 984.

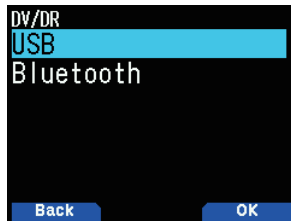

2 Selecteer [USB] of [Bluetooth].

- Hieronder wordt de bewerking voor elke toepassing als de interfacespecificaties van de uitvoerbestemming worden gedupliceerd, beschreven.

### Tijdens de GPS-gegevensuitvoer

- De uitvoer stopt als de modus schakelt naar de KISS- of DV/DR-modus. De uitvoer wordt hervat zodra de KISS- of DV/DR-modus eindigt.
- De uitvoer stopt als een PC-commando wordt geaccepteerd en er vervolgens een GPS PC-uitvoerinstellingscommando (UIT) of MCP-commando toestemmingscommando wordt ontvangen.

### Tijdens de APRS-pakketuitvoer

- De uitvoer stopt als de modus schakelt naar de KISS- of DV/DR-modus. De uitvoer wordt hervat zodra de KISS- of DV/DR-modus eindigt.
- De uitvoer stopt als een PC-commando wordt geaccepteerd en er vervolgens een APRS PC-uitvoerinstellingscommando (UIT) of MCP-commando toestemmingscommando wordt ontvangen.

### Tijdens de KISS-modus

- Een PC-commando wordt niet geaccepteerd.
- Zelfs als de GPS/APRS PC-uitvoer is ingeschakeld, wordt de uitvoer niet uitgevoerd. De GPS/APRS PC-uitvoer begint zodra de KISS-modus eindigt.
- Als de modus schakelt naar de DV/DR-modus, eindigt de KISS-modus.

### Tijdens de DV/DR-modus

- Een PC-commando wordt niet geaccepteerd.
- Zelfs als de GPS/APRS PC-uitvoer is ingeschakeld, wordt de uitvoer niet uitgevoerd. De GPS/APRS PC-uitvoer begint zodra de DV/DR-modus eindigt.
- Zelfs als [F], [LIST] wordt ingedrukt, schakelt de modus niet naar de KISS-modus.

### Tijdens de DV Gateway-modus

- PC-opdrachten van de interface die is opgegeven in PC input/output (DV Gateway) worden niet geaccepteerd.
- Als de pc-uitgang (GPS) en pc-ingang/uitgang (DV Gateway) hetzelfde zijn, worden NMEA-zinnen niet uitgevoerd, zelfs niet als de pc-uitgang van de GPS is ingeschakeld.

## SEEN TAAL KIEZEN

U kunt kiezen tussen Engels en Japans.

1 Open Menu Nr. 990.



2 Kies [English] of [Japanese].

## CONTROLE VAN DE FIRMWAREVERSIE

U kunt de huidige firmwareversie van uw zendontvanger controleren.

1 Open Menu Nr. 991.

De huidige firmwareversie wordt weergegeven.



U kunt de firmware TH-D75A/E updaten door de TH-D75A/E aan te sluiten op de PC via de in de handel verkrijgbare USB kabel.

De nieuwste firmware is beschikbaar om te downloaden vanaf de volgende URL.

[https://www.kenwood.com/i/products/info/amateur/software\\_download.html](https://www.kenwood.com/i/products/info/amateur/software_download.html)

(Deze URL kan zonder kennisgeving worden gewijzigd.)

## TRANSCEIVER RESETTEN

Er zijn 3 soorten transceiver reset-mogelijkheden beschikbaar:

### VFO Reset

Gebruik om de VFO en de gerelateerde instellingen te initialiseren.

### Partial Reset

Gebruik om alle instellingen, behalve de Geheugenkanalen, en de DTMF-geheugenkanalen, te initialiseren.

### Full Reset

Gebruik om alle instellingen van de transceiver die u hebt aangepast, te initialiseren. (Datum en tijd zijn niet gereset.)

Er zijn 2 manieren om een reset uit te voeren op de transceiver: via toetsbediening en door de Menumodus te openen.

---

## Toetsbediening

- 1 Zet de transceiver UIT.
- 2 Druk op **[F] + Stroom AAN** totdat het reset-scherm verschijnt.



- 3 Selecteer uw gewenste resettype: [VFO Reset], [Partial Reset] of [Full Reset].
- 4 Druk op **[A/B]** om het resettype in te stellen.  
Er verschijnt een bevestigingsbericht op het scherm.
- 5 Druk nogmaals op **[A/B]** om de reset uit te voeren.

## Menumodus

- 1 Open Menu Nr. 999.
- 2 Selecteer uw gewenste resettype: [VFO Reset], [Partial Reset] of [Full Reset].

# 13 GPS

## INGEBOUWDE GPS-FUNCTIE AAN/UIT

1 Open Menu Nr. 400

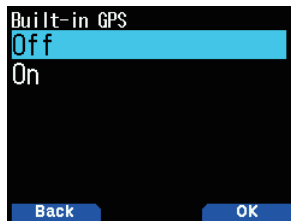

2 Selecteer [On] of [Off].

**[On]:** Schakelt de ingebouwde GPS-functie in.

**[Off]:** Schakelt de ingebouwde GPS-functie uit.

Wanneer de ingebouwde GPS-functie is ingeschakeld, wordt de GPS -indicator weergegeven.

Wanneer de ingebouwde GPS-ontvanger begint met positioneren, verschijnt "GPS Locked" bovenaan op het scherm.

Daarna verandert de GPS -indicator in .

- Wanneer u uw positie voor de eerste keer bepaalt nadat de voeding is ingeschakeld, worden de klokgegevens automatisch ingesteld en daarna eenmaal per dag bijgewerkt.

### Opmerking:

- ◆ "GPS Locked" verschijnt alleen bovenaan het scherm wanneer u de stroom inschakelt of de GPS-functie inschakelt en voor de eerste keer een positiebepaling uitvoert.
- ◆ De GPS-indicator op deze zendontvanger knippert niet.
- ◆ Als u zich in een gebouw of een ondergronds winkelcentrum bevindt en de positie niet kunt meten, verandert de indicator in en worden de laatste positiegegevens bewaard tot de volgende positiebepaling. Als u de ingebouwde GPS uitschakelt of de stroom uitschakelt, worden de bewaarde positiegegevens gewist.

## MIJN POSITIEGEGEVENS INSTELLEN

Deze transceiver heeft 5 geheugenkanalen voor het opslaan van positiegegevens. Programmeer de breedte- en lengtegraadgegevens voor maximaal 5 locaties die vaak worden gebruikt voor het zenden van APRS-pakketten. U kunt de 5 geheugenkanalen ook een naam geven.

1 Open Menu Nr.401.

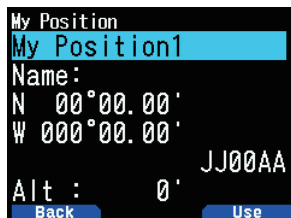

2 Selecteer Positiekanaalnummer 1 tot 5.

Als u op **[A/B]** drukt zal de indicator verschijnen aan de rechterkant van het Positiekanaalnummer.

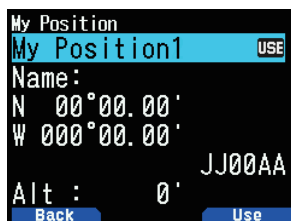

## Naaminvoer

U kunt alfanumerieke tekens plus speciale ASCII-tekens invoeren (maximaal 8 cijfers).

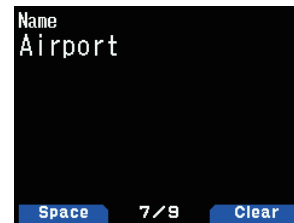

## Breedtegraad invoeren

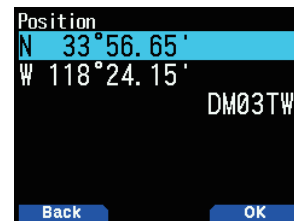

De noord-/zuidlijn op de breedtegraad wordt ingevoerd.

## Lengtegraad invoeren

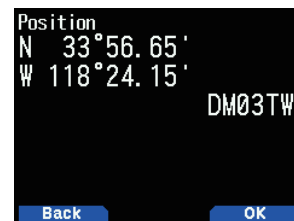

De oost-/westlijn op de lengtegraad wordt ingevoerd.

## Positie-ambigüiteit

Er kunnen gevallen zijn waarbij u niet bekend bent met uw precieze locatie of waarbij uw uw precieze locatie niet wil rapporteren. U kunt voor de positiegegevens het aantal cijfers dat u niet bij uw pakketten wil voegen, selecteren. Selecteer [1-Digit], [2-Digit], [3-Digit], [4-Digit] of [Off]. De tabel toont hoe de cijfers worden gewist.

1 Open Menu Nr. 402

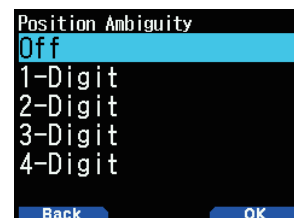

2 Selecteer [Off], [1-Digit], [2-Digit], [3-Digit] of [4-Digit].

Off	1-Digit	2-Digit	3-Digit	4-Digit
33°50.43	33°50.4	33°50.	33°5 .	33° .
118°13.72	118°13.7	118°13.	118°1 .	118° .



## Positie-informatie Weergeven

Wanneer de ingebouwde GPS-ontvanger Aan is gezet, zal drukken op [F], [MARK] "Breedtegraad/lengtegraad, tijd, hoogte, richting, snelheid" weergeven, druk dan op [▶] om de weergave tussen "Breedtegraad/lengtegraad, tijd, hoogte, richting, snelheid" → "Bestemmingspuntafstand, Rijrichting" → "GPS-satellietinformatie", te schakelen.

- Drukken op [◀] keert u terug naar de vorige pagina.

### Breedtegraad/lengtegraad, Tijd, Hoogte, Richting, Snelheid

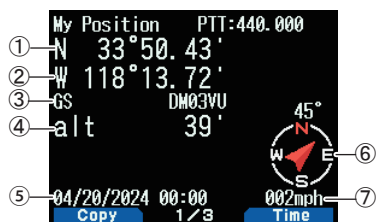

- ① Breedtegraad ② Lengtegraad ③ Rasterlocatiebepaler
- ④ Hoogte ⑤ Tijd ⑥ Richting ⑦ Snelheid

### Bestemmingspuntafstand, Rijrichting



- ① Rijrichting ② Bestemmingspuntafstand
- Wanneer u drukt op [F] terwijl de bestemmingspuntafstand/rijrichting wordt weergegeven, verandert de North Up weergave (geeft het Noorden als bovenste punt aan) in de Heading Up weergave (geeft de huidige rijrichting als bovenste punt aan), of vice versa. In de Heading Up weergave, wordt een "+" of "-" gebruikt om de rijrichting aan te geven.

### GPS-satellietinformatie

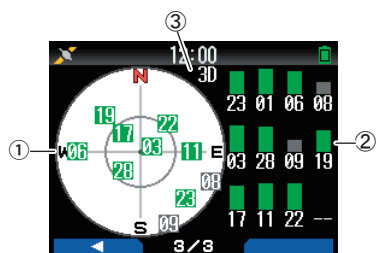

- ① Zicht vanuit de lucht ② Indicatiebalken van de satellietsterkte
- ③ 2D: Positioneren op Breedte-/Lengtegraad  
3D: Positioneren op Breedte-/Lengtegraad en Hoogte
- Het hemelzicht toont de satellieten die u ontvangt. De indicatiebalken van de satellietsterkte geven de sterkte aan van iedere satelliet die u ontvangt. Een dichte balk geeft aan dat de GPS-satelliet gereed is voor gebruik.
- Wanneer u alleen de omtrek van de signaalsterke-indicatiebalk ziet, is er nog geen verbinding gemaakt met de satelliet

#### Opmerking:

- ◆ Als u geen GPS ontvangt, zet dan de stroom AAN in een heldere omgeving (Buitenlucht).

## Ingebouwde GPS-bedieningsmodus

- Open Menu Nr. 403.

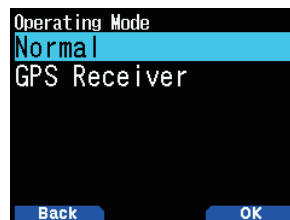

- Selecteer [Normal] of [GPS Receiver].
- Druk op [A/B] om de transceiver te herstarten met de geselecteerde modus.

**[Normal]:** Het scherm blijft uw frequentie tonen. U kunt het gebruiken als een normale transceiver.

**[GPS Receiver]:** Het scherm toont alleen GPS-informatie. De transceiver zend- en ontvangmogelijkheden zijn UIT gezet, en alleen GPS-bediening is beschikbaar.

### Het GPS-receivermodus scherm



## Toetsbediening in GPS-ontvangermodus

Bij een instelling op [GPS Receiver] kunt u alleen de volgende toetsfuncties bedienen.

### Toetsbedieningen in

### [Breedtegraad/lengtegraad, Tijd, Hoogte, Richting, Snelheid]

Toetsnaam	Bediening
[◀]	Schakelt naar FM-radio frequentiescherm wanneer FM-radiomodus is Ingeschakeld.
[▶]	Schakelt naar [Bestemmingspuntafstand en Richting] scherm.
[MODE]	Schakelt naar [Breedtegraad en Lengtegraad] keuzescherm exemplaar.
[MENU]	Schakelt naar het menuscherm.
[A/B]	Schakelt naar [Tijd] bevestigingsscherm exemplaar.
[F]	Schakelt tussen het North up en het Heading up.
[MARK]	Druk op [MARK]: Schakelt de waypoint-lijstmarkering. Druk op en houd [MARK]: Schakelt over naar de registratie-modus van de merkpositie.

### Belangrijkste activiteiten in [Bestemmingspuntafstand, Rijrichting]

Toetsnaam	Bediening
[◀]	Schakelt naar [Tijd, Hoogte, Richting en Snelheid] scherm.
[▶]	Schakelt naar [GPS-satellietinformatie] scherm.
[MODE]	Schakelt naar [Tijd, Hoogte, Richting en Snelheid] scherm.
[MENU]	Schakelt naar het menuscherm.
[A/B]	Schakelt naar [GPS-satellietinformatie] scherm.
[F]	Schakelt tussen het North up en het Heading up.
[MARK]	Druk op en houd [MARK]: Schakelt over naar de registratie-modus van de merkpositie.

## Belangrijkste activiteiten in [GPS-satellietinformatie]

Toetsnaam	Bediening
[◀]	Schakelt naar [Bestemmingspuntafstand en Rijrichting] scherm.
[▶]	Schakelt naar FM-radio frequentiescherm wanneer FM-radiomodus is Ingeschakeld.
[MODE]	Schakelt naar [Bestemmingspuntafstand en Rijrichting] scherm.
[MENU]	Schakelt naar het menuscherm.
[A/B]	Schakelt naar het FM-radiofrequentiescherm wanneer de FM-radiomodus is ingeschakeld
[MARK]	Schakelt over naar de registratie-modus van de merkpositie.

## Batterijbesparing (GPS Besparen)

Deze functie zal de GPS-stroomvoeding UIT zetten nadat de geprogrammeerde timer afloopt als de positiegegevens, niet zijn bepaald tijdens de maximale ophaaltijd (ongeveer 5 minuten). Om onnodig batterijgebruik te voorkomen, als er veel ontvangstsatellieten zijn, de GPS is gestabiliseerd en positiegegevens kunnen worden bepaald, schakelt de GPS-stroomvoeding geregeld IN en UIT.

1 Open Menu Nr. 404.



2 Selecteer [Off], [1], [2], [4], [8] minuten of [Auto].

**[Off]:** De ingebouwde GPS-ontvangerfunctie is altijd ingeschakeld.

**[1 min] tot [8 min]:** Wanneer de instelling 1, 2, 4 of 8 minuten is, zal de uitschakeltijd van de GPS beginnen bij de geselecteerde duur als de positiegegevens niet bepaald zijn gedurende de maximale opvangtijd (ongeveer 5 minuten).

**[Auto]:** Wanneer de instelling op Automatisch is ingesteld, begint de GPS-uitschakeltijd bij 1 minuut voor de eerste keer en vervolgens progressief naar 2 minuten, 4 minuten en 8 minuten voor iedere volgende tijd. De Uit-tijd van de GPS blijft daarna op 8 minuten. Echter, als de GPS na het bepalen van uw positie gedurende deze tijd uw locatie niet kan aanduiden, dan zal de Uit-tijd van de GPS opnieuw bij 1 minuut starten.

### Opmerking:

- ◆ U kunt de positieprecisie verbeteren door de Batterijbesparingsfunctie (GPS Besparen) op [Off] in te stellen.
- ◆ Als u geen GPS ontvangt, zet dan de stroom AAN in een heldere omgeving (Buitenlucht).

## PC-uitvoer van GPS-gegevens

Schakel deze functie in als u de ingebouwde GPS-ontvangergegevens (NMEA) via de USB-aansluiting of via Bluetooth wilt verzenden.

1 Open Menu Nr. 405.

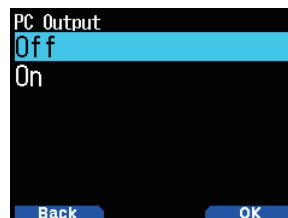

2 Selecteer [Off] of [On].

**[Off]:** De ingebouwde GPS-ontvangergegevens (NMEA) worden niet uitgevoerd via de USB-aansluiting of via Bluetooth.

**[On]:** De ingebouwde GPS-ontvangergegevens (NMEA) worden uitgevoerd via de USB-aansluiting of via Bluetooth.

### Opmerking:

- ◆ Wanneer de gegevens van de ingebouwde GPS-ontvanger (NMEA) worden uitgevoerd, is de communicatiesnelheid (baudnelheid) maximaal 12 Mbps voor USB en maximaal 128 kbps voor Bluetooth.
- ◆ U kunt USB of Bluetooth door Menu Nr. 981 selecteren.

## Zin

Configureer de gegevensuitvoer van de ingebouwde GPS-ontvanger (NMEA) naar de PC.

1 Open Menu Nr. 406.



2 Selecteer [\$GPGGA], [\$GPGLL], [\$GPGSA], [\$GPGSV], [\$GPRMC] en/of [\$GPVTG].

3 Druk op [ENT].

Met elke druk voegt u toe, of verwijdert u, een vinkje.

4 Druk op [A/B].

### Opmerking:

- ◆ U kunt niet alle zinnen verwijderen.

## MARKEERFUNCTIE

U kunt maximaal 100 punten registreren met de breedtegraad, lengtegraad, hoogte, tijd, naam en het pictogram in de Positie-geheugenlijst van de locatie.

- 1 Druk op en houd **[MARK]**.

Het positie-geheugen opslaan-scherm verschijnt.



- 2 Selecteer een positie-geheugennummer.

- 3 Druk op **[ENT]**.

De locatie-informatie is geregistreerd.

### Bij het Overschrijven

Bij het selecteren van de reeds geregistreerde positie-geheugennummer, verschijnt het overschrijven-bevestigingsscherm.

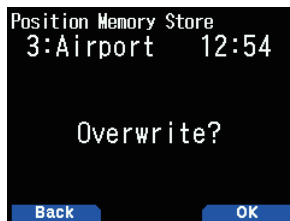

- 4 Druk op **[A/B]**.

De locatie-informatie is overschreven.

## POSITIE-GEHEUGENLIJST

U kunt de volgende locatie-informatie registreren tot maximaal 100 punten in de Positie-geheugenlijst.

U kunt alle informatie, behalve Registratietijd handmatig bewerken.

- Positiernaam
- Pictogram (APRS)
- Registratietijd
- Lengtegraad
- Breedtegraad
- Hoogte

### Geregistreerd Positie-geheugen Controleren

- 1 Druk op **[MARK]**.

Het scherm positie-geheugenlijst verschijnt.



- 2 Selecteer een lijst.

- 3 Druk op **[ENT]**.

Het details-scherm van de positie-geheugenlijst verschijnt. Details van het positie-geheugen kunnen worden gecontroleerd.



- Bij het drukken op **[F]**, wijzigt de North-Up weergave (geeft Noord weer als de top) naar de Heading Up weergave (geeft de huidige rijrichting als de top aan), of vice versa.

- 4 Druk op **[MODE]**.

Het scherm positie-geheugenlijst verschijnt opnieuw.

## Positie-geheugen Bewerken

- 1 Druk op **[MARK]**.

Het scherm positie-geheugenlijst verschijnt.

- 2 Selecteer een lijst.

- 3 Druk op **[MENU]**.

Het scherm-menu van de positie-geheugenlijst verschijnt.

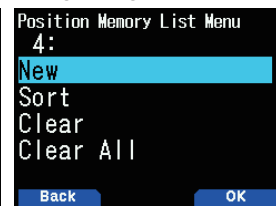
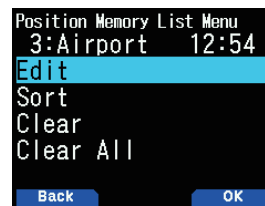

- 4 Selecteer **[Edit]** of **[New]** en druk op **[A/B]**.

De modus verandert in de positie-geheugen bewerking-modus. De menu-items van bewerken zijn als volgt.

- Naam (positienaam)
- Positie (lengte- en breedtegraad)
- Pictogram
- Hoogte

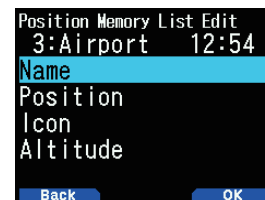

### Het bewerken van de Naam (Positiernaam)

- 1 Selecteer **[Name]** en druk op **[A/B]**.

Het teken-invoerscherm verschijnt.

- 2 Selecteer de karakters.

Voor de gedetailleerde teken-invoerprocedure, zie pagina 6-1 "TEKENINVOER".

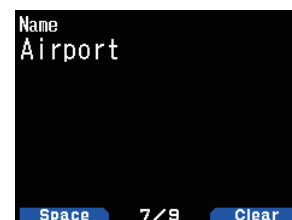

## Bewerken van de Positie (Breedtegraad en Lengtegraad)

- 1 Selecteer [Position] en druk op [A/B].

De modus verandert in de breedte- en lengtegraad bewerking-modus.

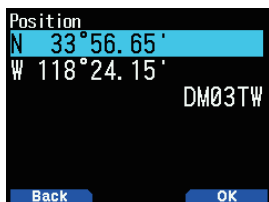

- 2 Selecteer [N]/[S] of [E]/[W], en druk op [ENT].

[N]/[S]: Bewerkt de breedtegraad.

[E]/[W]: Bewerkt de lengtegraad.

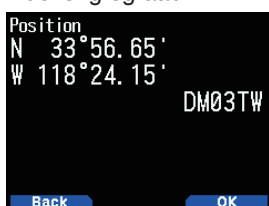

Toetsnaam	Bediening
[▲]/[▼] of [ENC]	Verandert het item.
[◀]/[▶]	Verplaatst de cursor.
[ENT]	Bevestigt de bewerking.
[MODE]	Annuleert het bewerken en keert terug naar het vorige scherm.

## Bewerken van het Pictogram

- 1 Selecteer [Icon] en druk op [A/B].

De modus verandert in de pictogram-instelmodus.

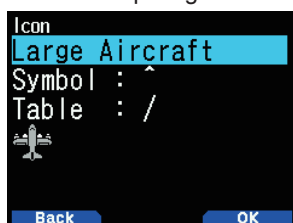

Toetsnaam	Bediening
[▲]/[▼]	Verandert het stationspictogram.
[ENT]	Cursor verplaatst naar [Symbol].
[A/B]	Bevestigt het stationspictogram.

- 2 Selecteer [Symbol] of [Table] en druk op [ENT].

[Symbol]: Bewerkt het symbool.

[Table]: Bewerkt de tabelcode.

Toetsnaam	Bediening
[▲]/[▼]	Schakelt naar [Symbol] of [Table].
[ENT] of [A/B]	Wijzigingen aan de geselecteerde instellingsmodus.
[MODE]	Keert terug naar de stationspictogram-selectie.

## Bewerken van de Hoogte

- 1 Selecteer [Altitude] en druk op [A/B].

De modus verandert in de hoogte-instelmodus.

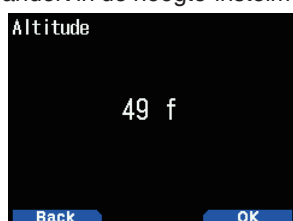

Toetsnaam	Bediening
[▲]/[▼] of [ENC]	Verandert het item.
[ENT]	Bevestigt de bewerking.
[MODE]	Annuleert het bewerken en keert terug naar het vorige scherm.

## Sorteringspositie Geheugenlijst

- 1 Druk op [MARK].

Het scherm positie-geheugenlijst verschijnt.

- 2 Selecteer een lijst.

- 3 Druk op [MENU].

Het scherm-menu van de positie-geheugenlijst verschijnt.

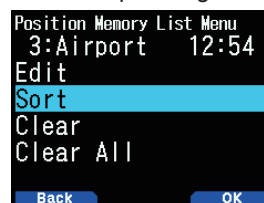

- 4 Selecteer [Sort] en druk op [A/B].

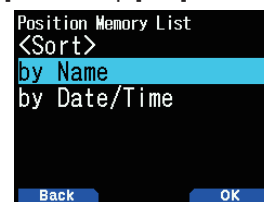

- 5 Selecteer [by Name] of [by Date/Time] en druk op [A/B].

[by Name]: Sorteert op volgorde van naam.

[by Date/Time]: Sorteert op volgorde van datum en tijd.

## Wissen van Positie-geheugen

- 1 Druk op [MARK].

Het scherm positie-geheugenlijst verschijnt.

- 2 Selecteer een lijst.

- 3 Druk op [MENU].

Het menumodus-scherm van de positie-geheugenlijst verschijnt.

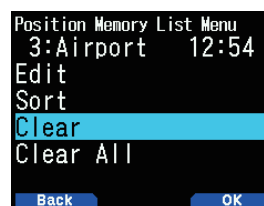

- 4 Selecteer [Clear] of [Clear All]

[Clear]: Wist het geselecteerde positiegeheugen.

[Clear All]: Wist alle positiegeheugens.

- 5 Druk op [A/B].

Het bevestiging-scherm van wissen verschijnt.

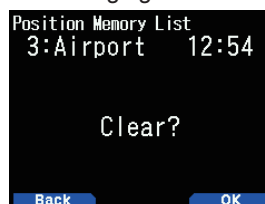

- 6 Druk op [A/B] om het positie-geheugen te wissen.

## BESTEMMINGSPUNT

U kunt positie-informatie voor een bestemmingspunt registreren.

- 1 Druk op **[MARK]**.

Het scherm positie-geheugenlijst verschijnt.



- 2 Selecteer een positie-geheugennummer.
- 3 Druk op **[A/B]**.

Het "in use" bestemmingspuntteken **<▶>** verschijnt aan de rechterkant van de tijd. Het bestemmingspunt-teken verdwijnt wanneer u opnieuw drukt op **[A/B]**.



## Bestemmingspuntafstand en Rijrichting

- 1 Druk op **[F]**, **[MARK]**
- 2 Druk op **[▶]**.

**[Bestemmingspuntafstand en Rijrichting]** scherm verschijnt. Wanneer u drukt op **[F]** terwijl de bestemmingspunt-afstand en rijrichting worden weergegeven, dan verandert de North Up weergave (geeft het Noorden als bovenste punt aan) in de Heading Up weergave (geeft de huidige rijrichting als bovenste punt aan), of vice versa.



## TRACKLOGBOEK

Alle beweging wordt opgeslagen in het GPS-LOGBOED op de microSD-geheugenkaart.

- 1 Open Menu Nr. 410.

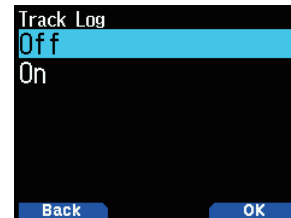

- 2 Selecteer **[On]**.
- Wanneer de ingebouwde GPS-ontvanger is ingeschakeld, verschijnt de **<S>**-indicator op het scherm tijdens de positionering. Het routelog wordt opgenomen wanneer de zendontvanger in de positioneringsstatus staat.
  - Als de Tracklogboekfunctie is ingeschakeld, zelfs als de stroom is uitgeschakeld tijdens de Logboekverwerking, wordt er een back-up gemaakt van het logboek zodat de logboekverwerking voortgezet kan worden als de stroom weer wordt ingeschakeld.

### Opmerking:

- ◆ Als het Tracklogboek wordt ingeschakeld als de GPS-functie uitgeschakeld is, zal de GPS-functie ook inschakelen.
- ◆ Als de GPS-functie niet de locatie bepaalt, wordt het Tracklogboek niet opgeslagen.
- ◆ Als de overschrijfconfiguratie van het Tracklogboek is uitgeschakeld (zie hieronder), verschijnt "LOG FULL" als het logboekgeheugen vol is.
- ◆ Als de APRS ingeschakeld is, begint de Logboekbewerking alleen als de COM-aansluitingsinvoer van het APRS-menu is uitgeschakeld.
- ◆ Als de microSD-geheugenkaart niet meer over voldoende ruimte beschikt, wordt de Tracklogboekfunctie gepauzeerd.
- ◆ De bestanden die zijn opgeslagen op de microSD-geheugenkaart krijgen een naam zoals de startdatum van het Tracklogboek. Voorbeeld: TH-D75A:05122024\_124705.nme (Bestand dat in het tracklogboek werd opgenomen beginnende om 12:47:05 op 12 mei 2024.) TH-D75E:12052024\_124705.nme (Bestand dat in het tracklogboek werd opgenomen beginnende om 12:47:05 op 12 mei 2024.)

## Het Verwervingstype voor het Tracklogboek Selecteren

U kunt de voorwaarden voor het opslaan van draagbare trackinformatie als GPS-logboek instellen.

U kunt de instellen voor de reissnelheid, enz. wijzigen.

- 1 Open Menu Nr. 412.



- 2 Selecteer [Time], [Distance] of [Beacon] voor de Opnamemethode.

- 3 Open Menu Nr. 413.

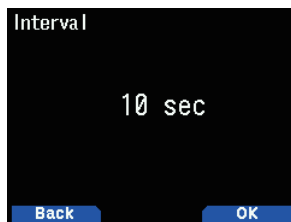

- 4 Selecteer de intervaltijd uit [2] tot [1800] seconden (in stappen van 1 seconde).

- 5 Open Menu Nr. 414.

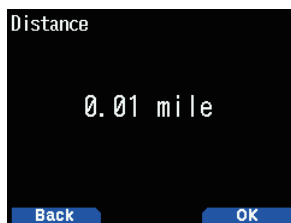

- 6 Selecteer de Afstand uit [0.01] tot [9.99] (in stappen van 0,01).

### Interval en Totale Tijd Logboek

Punthvh.	Intervaltijd (seconden)					
	2	5	10	15	30	2800
5000	166,7	416,7	833,3	1250	2500	150000 (min)
	2,8	6,9	13,9	20,8	41,7	2500 (uur)

### Interval en Totale Afstand

Punthvh.	Intervalafstand (km)						
	0,01	0,10	2,00	4,00	6,00	8,00	9,99
5000	50	500	10000	20000	30000	40000	49950 (km)

#### Opmerking:

- ◆ De Intervalinstelling is alleen beschikbaar als de Opnamemethode is ingesteld op [Time].
- ◆ De Afstandsinstelling is alleen beschikbaar als de Opnamemethode is ingesteld op [Distance].
- ◆ De eenheden gebruikt voor Afstand kunnen worden ingesteld op mijlen (mile), kilometers (km) of zeemijlen (nm).

## Het Tracklogboek Wissen

Wis een Tracklogboek opgeslagen op een microSD-geheugenkaart.

- 1 Open Menu Nr. 411.

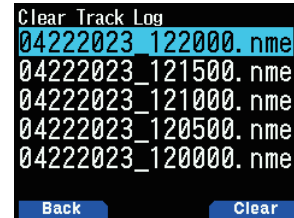

- 2 Selecteer het bestand dat u wilt wissen.

- 3 Druk op [A/B].

- Als u alle bestanden verwijdert, druk op en houd [A/B].

Er verschijnt een bevestigingsbericht op het scherm.

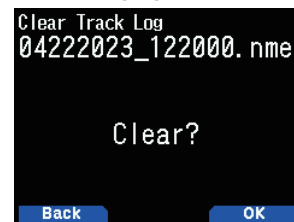

- 4 Druk op [A/B].

Het bestand is verwijderd.

- 5 Druk op [MENU].

Het frequentiescherm verschijnt weer.

## APRS DATACOMMUNICATIE

- Deze functie maakt gebruik van het APRS-format voor datacommunicatie, inclusief uw station-positie, berichten, enz.
- Wanneer gegevens rechtstreeks worden ontvangen van een andere station, via digipeaters en/of IGate-stations, dan wordt de richting van het ontvangen station (vanuit het perspectief van uw station), hun afstand, en hun vierkante raster locator, weergegeven. Alle opmerkingen die door de andere stations verstuurd worden, worden ook weergegeven.
- APRS (Automatic Packet Reporting System) is een wereldwijd systeem dat geïntroduceerd is door de heer Bob Bruninga (WB4APR: SK).  
< Het handelsmerk APRS® wordt gebruikt met toestemming van Tucson Amateur Packet Radio Corp., de rechtverkrijgende.>  
Officiële APRS-website: <http://www.aprs.org>

## APRS-netwerk

### Digipeater

- Digipeater (Digital Repeater) geeft digitale pakketgegevens door. Wanneer een Digipeater een pakket ontvangt, slaat het deze op in het geheugen. Wanneer de ontvangst eindigt, worden de pakketgegevens opnieuw verzonden op dezelfde frequentie. Met het gebruik van Digipeaters, is het mogelijk om APRS-pakketten op lange afstanden uit te wisselen.

### IGate

- IGate (Internet Gateway) is een zeer nuttige en belangrijke functie voor APRS evenals Digipeater. IGate-stations overbruggen APRS-pakketten tussen RF en het Internet. Door, door de IGate stations heen te gaan, kunt u genieten van de communicatie met de verder afgelegen stations die niet worden gedekt door alleen Digipeaters.

Digipeater-stations en IGATE-stations worden bediend door de vrijwilligers in elke regio.

## BASISINSTELLINGEN

Dit hoofdstuk beschrijft alleen de basisonderdelen die nodig zijn voor algemeen gebruik als een APRS mobiel station vanuit de standaard instellingstoestand. Voor andere handelingen en instellingen dient u deze handleiding in detail te lezen en de inhoud volledig te begrijpen voordat u het apparaat in gebruik neemt. Verkeerde handelingen en instellingen kunnen nadelige gevolgen hebben voor het APRS-netwerk.

## Mijn Callsign

Programmeer uw Callsign met een maximum van 9 alfanumerieke tekens inclusief SSID (Secondary Station Identifiers) zoals -7, -9 of -14. Zolang u geen Callsign instelt, zult u geen APRS-pakketten kunnen verzenden.

- 1 Open Menu Nr. 500.  
Het scherm voor het invoeren van een Callsign verschijnt. U 0 tot 9, A tot Z, en – invoeren.

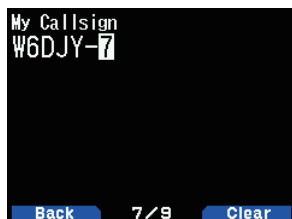

- 2 Druk op [ENT] om het Callsign in te stellen.

### Opmerking:

- ◆ Raadpleeg voor SSID-tekens de richtlijn op de website (<http://aprs.org/aprs11/SSIDs.txt>) van de heer Bob Bruninga.
- ◆ Als alle instellingen leeg zijn, wordt "GEEN OPROEP" automatisch ingesteld. In dit geval kan het Positiepakket of Berichtpakket niet worden verzonden.

## Uw Stationspictogram

- 1 Open Menu Nr. 501.





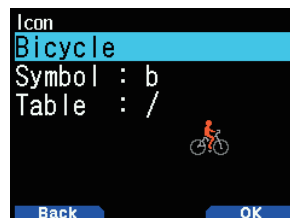



































- 2 Selecteer een pictogram wat weergegeven zal worden op de monitors van andere stations als uw ID. U mag een pictogram selecteren dat afhankelijk is van uw huidige locatie. Het is belangrijk dat het pictogram zowel de bedieningsstatus van het station als de SSID aangeeft.









- 3 Druk op [A/B] om uw station-pictogram in te stellen.

### Pictogramlijst

	Person	(/I)
	Bicycle	(/b)
	Motorcycle	(/(<))
	Car	(/(>))
	Bus (/U)	(/U)
	Railroad Engine	(/=)
	Home	(/-)
	Yagi@QTH	(/y)
	KENWOOD	(/K)
	RADIO	(/Y)
	RV (/R)	(/R)
	Van (/v)	(/v)
	Jeep (/j)	(/j)
	Truck (/k)	(/k)
	Truck (18-wheeler) (/u)	(/u)
	Police	(/P)
	Ambulance	(/a)
	Canoe	(/C)
	Boat	(/s)
	Sailboat	(/Y)

	Balloon	(/O)
	Glider	(/g)
	Helicopter	(/X)
	Aircraft	(/)
	Large Aircraft	(/^)
	Shuttle	(/S)
	Satellite	(\S)
	Rover	(/p)
	Eyeball	(/E)
	Portable (Tent)	(/;)
	HAM Store	(\h)
	School	(/K)
	Hospital	(/h)
	Red Cross	(/+)
	Lighthouse	(\L)
	Speedpost (Value Singpost)	(\m)
	WorkZone	(\j)
	Wreck/Obstruction	(/x)
	Sheriff	(/!)
	Fire	(/:)
	Sunny	(\U)
	Gale Flags	(\g)
	Tornado	(\t)
	National WX Service Site	(/W)
	WX (Weather Station)	(/_)
	Digipeater	(/#)
	Mic-E Repeater	(/m)
	QSO Repeater	(/r)
	Circle	(/0)
	IRLP	(I0)
	EchoLink	(E0)
	Node	(/n)
	GATEway	(/&)
	DF station	(\)
	Dish Antenna	(/)
	PC User	(/L)
	SSTV	(/T)
	ATV	(/V)
	BBS	(/B)

	APRSSt	(\A)
	X	(/.)
	Triangle	(\n)
	Small Circle	(\o)
	Red Dot	(//)
	Big Question Mark	(\.)

### Overlaptokensinstelling

Om, bijvoorbeeld, het Radiopictogram in te stellen op de letter "K", selecteert u "Radio" onder het pictogramtype Menu Nr., en selecteert u vervolgens "K" onder "Table".



### Opmerking:

- ◆ APRS-pictogramcodes (symbolen/tabellen) worden soms bijgewerkt. Raadpleeg alstublieft de volgende officiële APRS-website:  
<http://www.aprs.org/symbols/symbolsX.txt>  
<http://aprs.org/symbols/symbols-new.txt>
- ◆ Stel een pictogram in dat uw bedieningsstatus vertegenwoordigt. (Als u bijvoorbeeld een pictogram instelt van een vliegtuig of ballon op een vast station, dan kan er verwarring ontstaan wanneer een station een baken ontvangt.)



## POSITIE-OPMERKING

De APRS-gegevens die u uitzendt bevatten altijd één van de 15 vooraf bepaalde positie-opmerkingen. Selecteer een geschikte opmerking afhankelijk van uw situatie.

### Een Positie-opmerking Selecteren

- 1 Open Menu Nr. 502.

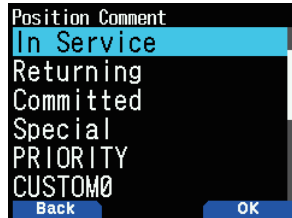

De selecteerbare opmerkingen worden hieronder opgesomd:

[Off Duty], [Enroute], [In Service], [Returning], [Committed], [Special], [PRIORITY], [CUSTOM 0 ~ CUSTOM 6] of [EMERGENCY!]

- Als u [EMERGENCY!] selecteert, verschijnt er een bevestigingsmelding. Druk opnieuw op [A/B].

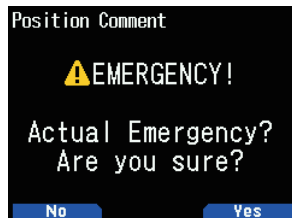

#### LET OP

- ◆ Selecteer nooit [EMERGENCY!] als het niet nodig is. Als er een noodsignaal wordt ontvangen met APRS, weerklinkt het Noodalarm op alle stations.

## STATUSTEKST

De statustekst is nog een opmerking die meegezonden kan worden met positiegegevens. In tegenstelling tot de positie-opmerking, kunt u een opmerking naar wens maken met een maximum van 42 alfanumerieke tekens. Deze transceiver heeft 5 geheugenkanalen voor voorprogrammering.

### Statustekst Opslaan

- 1 Open Menu 503.

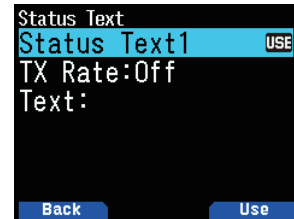

- 2 Selecteer een statustekstnummer.

- Druk op [A/B] om de momenteel gebruikte statustekst te markeren met <USE>.

- 3 Selecteer de tijdsproporties om de statustekst te verzenden als het APRS-baken wordt verzonden. U kunt [Off] of [1/1] ~ [1/8] selecteren.

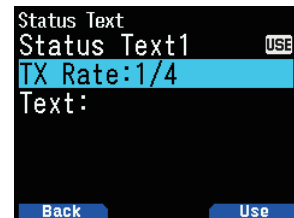

- 1/X betekent dat de statustekst een X aantal keren wordt verzonden.

- 4 Voer uw statustekst in.

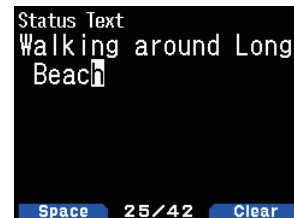

### Instellen van de Databand-frequentie

Stel de databand-frequentie in naar de APRS-netwerkfrequentie. De standaardinstelling van de databand is band A.

U kunt de databand wijzigen naar band B met Menu Nr. 506.

#### Opmerking:

- ◆ De APRS-netwerkfrequentie zal als volgt afhangen van de regio in de wereld, waar u vandaan werkt:

Noord-Amerika: 144,390 MHz, Europa: 144,800 MHz

Australië: 145,175 MHz, Nieuw-Zeeland: 144,575 MHz

Argentinië: 144,930 MHz, Brazilië: 145,570 MHz

Japan: 144,640 MHz (9.600 bps)/144,660 MHz (1200 bps)

## Instelling APRS-Datacommunicatie AAN

Druk op [F], [LIST] om naar APRS-modus te gaan.

Telkens wanneer er een nieuw APRS-pakket wordt ontvangen, maakt de frequentie-weergave plaats om de informatie, als onderstaand, te tonen:

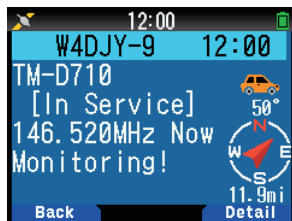

Als u terug wilt keren naar de frequentieweergave, dan kunt u op iedere willekeurige toets drukken behalve [▶] of [A/B], of u kunt gewoon ongeveer 10 seconden wachten.

- Wanneer u een APRS-pakket inclusief een "Emergency"-opmerking ontvangt, zal er een ander weergaveformaat dan het bovenstaande verschijnen en een andere pieptoon zal weerklinken.



- U kunt de instelling voor de onderbrekingsschermweergave wijzigen via Menu Nr. 573 (Weergavegebied). De frequentieweergave wordt niet onderbroken als deze is ingesteld op [One Line]. Er verschijnt een indicator zoals "nP" afhankelijk van de gegevenstypes. Raadpleeg de tabel.



## Opmerking:

- ◆ De APRS-programma's voor PC's hebben invoervelden voor een positie-opmerking en statustekst. De gegevens ingevoerd in deze twee velden worden verzonden als afzonderlijke pakketten. Deze transceiver combineert echter een positie-opmerking en statustekst in één pakket dat verzonden wordt.
- ◆ Deze transceiver laat elke keer dat het een APRS-pakket van wat voor type dan ook ontvangt, een pieptoon horen. U kunt Menu 570 openen (Geluid - RX-pieptoon) om deze instelling te wijzigen. De standaard is [All].

## Het verzenden van een APRS-baken

Druk op [BCN] om uw APRS-baken (positie-pakket) te verzenden. <BCON>-pictogram wordt weergegeven en APRS-baken wordt automatisch verzonden.

- Als u een APRS-baken ontvangt dat u hebt verzonden, dan wordt de frequentieweergave onderbroken en verschijnt "My Position" op het scherm. Dit kan voorkomen wanneer er een of meerdere digipeaters worden gebruikt.



Indicator	Betekenis
dP	Dupliceer de positie-opmerking
nP	Nieuwe positiegegevens
oP	Positiegegevens van een ander station
>P	Achter de positiegrens
>F	Achter het filtertype
aM	ACK-bericht
dM	Dupliceer de berichtgegevens
nM	Nieuwe berichtgegevens
oM	Berichtgegevens naar andere stations
rM	Afgewezen Bericht
dS	Dupliceer de statustekst
nS	Nieuwe status
Q?	Vraag
??	Pakket dat niet kan worden gedecodeerd
dD	Gedupliceerde DX-clustergegevens
nD	Nieuwe DX-clustergegevens

## STATIONSLIJST

Deze transceiver is in staat om APRS-gegevens die zijn ontvangen van maximaal 100 stations, in het geheugen te ontvangen en op te slaan. U kunt gemakkelijk de informatie van het gewenste station oproepen.

1 Druk op **[LIST]** om de station-lijst te tonen.

Station List	PTT:440.000
1: W4DJY-9	12:00F
2: WB4APR-9	12:00F
3: KJ6HI-7	11:59
4: N4DRO-14	11:59F
5: W6DJY-2	11:58
6: AG6RW-9	11:58F
Top	Clear

2 Druk op en houd **[LIST]** om het lijsttype te wijzigen naar [Callsign + modelnaam], [Callsign + Tijd + QSY].

De toets-functies voor de station-lijst zijn als volgt.

Toetsnaam	Bediening
<b>[ENC]</b>	Om station-gegevens te selecteren.
<b>[▲]</b>	Om de cursor te verplaatsen naar een klein lijstnummer (Nieuw ontvangststation).
<b>[▼]</b>	Om de cursor te verplaatsen naar een groot lijstnummer (Oud ontvangststation).
<b>[ENT]</b>	Om de details van de gekozen zender in te voeren.
<b>[MODE]</b>	Om de cursor naar de bovenste lijstnummer te verplaatsen.
<b>[MENU]</b>	Om het stationslijstmenu te openen.
<b>[A/B]</b>	Om de geselecteerde station-gegevens te wissen.
<b>[◀]</b>	Om terug te keren naar de frequentie-weergave.
<b>[PTT]</b>	Om over te schakelen naar de frequentie-weergave en uit te zenden.
<b>[LIST]</b>	Om terug te keren naar de frequentie-weergave.
	Druk op en houd <b>[LIST]</b> : Om het lijsttype te wijzigen.

3 Druk op **[ENT]** om het gewenste station te selecteren.

De details van de station-gegevens worden weergegeven.

Station List	PTT:440.000
1: W4DJY-9	12:00F
TM-D710	
[In Service]	
146.520MHz Now	
Monitoring!	
Top	Clear

De toets-functies voor de station-gegevens zijn als volgt.

Toetsnaam	Bediening
<b>[ENC]</b>	Om station-gegevens te selecteren.
<b>[MODE]</b>	Om de cursor naar de bovenste lijstnummer te verplaatsen.
<b>[◀]</b>	Om terug te keren naar de station-lijst.
<b>[▶]</b>	Om de volgende pagina weer te geven.
<b>[A/B]</b>	Om het geselecteerde station te wissen. Wanneer "Clear ?" verschijnt, drukt u op <b>[ENT]</b> om te wissen. Druk op en houd <b>[A/B]</b> : Om alle stations te verwijderen. Als "Clear All ?" verschijnt, drukt u op <b>[ENT]</b> . En wanneer "Sure ?" verschijnt, drukt u nogmaals op <b>[ENT]</b> om alles te wissen.
<b>[MENU]</b>	Om het stationslijstmenu te openen.
<b>[PTT]</b>	Om over te schakelen naar de frequentie-weergave en uit te zenden.
<b>[LIST]</b>	Om terug te keren naar de frequentie-weergave.

## Opmerking:

- ◆ Wanneer gegevens van het 101ste station worden ontvangen, worden de oudste gegevens in het geheugen vervangen door die gegevens.
- ◆ Elke keer wanneer u een APRS-pakket ontvangt van hetzelfde station, zullen de oude gegevens van dat station (in het geheugen) worden vervangen door nieuwe gegevens.

## Weergavevoorbeelden

Pagina 1:

(Mobiel station)

Station List	PTT:440.000
1: W4DJY-9	12:00F
TM-D710	
[In Service]	
146.520MHz Now	
Monitoring!	
Top	Clear

- ① Callsign
- ② Situatie
- ③ Positie-opmerking
- ④ Statustekst
- ⑤ Tijd
- ⑥ Stationspictogram
- ⑦ Stationsrichting
- ⑧ Afstand vanaf het station

Pagina 2:

(Mobiel station)

Station List	PTT:440.000
1: W4DJY-9	12:00F
cse	135°
spd	70mph
alt	43'
Top	Clear

- ① Bewegingsrichting
- ② Bewegingsnelheid
- ③ Hoogte

(Weerstation)

Station List	PTT:440.000
1: W6DJY-13	12:31
0.00"	
3mph	70°F
1013hPa	180°
52%	
Top	Clear

- ① Een Neerslag
- ② Windkracht
- ③ Luchttemperatuur
- ④ Windrichting
- ⑤ Vochtigheid
- ⑥ Luchtdruk

**Pagina 3:**

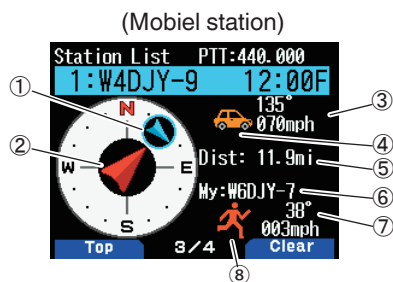

- ① Richting en bewegingsrichting van het andere station
- ② Bewegende richting van mijn station
- ③ Snelheid en rijrichting van het andere station
- ④ Station pictogram van het andere station
- ⑤ Afstand van het andere station
- ⑥ Mijn callsign
- ⑦ Snelheid en rijrichting van mijn station
- ⑧ Mijn station pictogram

**Pagina 4:**

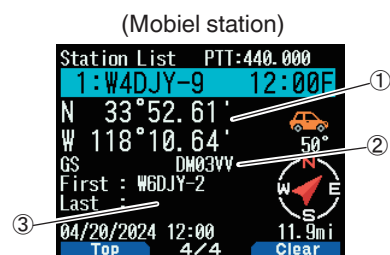

- ① Breedtegraad, Lengtegraad
- ② Rasterlocatiebepaler
- ③ Pakketpad (Digipeated route)

**② Situatie in Pagina 1:**

Weergave	Beschrijving
Fixed	Vastgezet station
Weather	Weerstation
Moving	Mobiel station
GOOD/RMC	GPS-Tracker <ul style="list-style-type: none"> <li>• GOOD: in het GPS-positioneren</li> <li>LAST: bij het niet-positioneren</li> <li>• GGA, GLL, RMC gebruiken de zinnaam</li> </ul>
LAST/RMC	
GOOD/GGA	
LAST/GGA	
GOOD/GLL	
LAST/GLL	
MicE	Station voor het zenden van een positioneel informatiepakket met een MicEncoder-formaat.
MicE-MSG	Station voor het zenden van een positioneel informatiepakket met een MicEncoder-formaat. <mogelijke berichtcommunicatie>
Object	Objectgegevens
ID	ID-pakket
Status	Statuspakket
Telemetry	Telemetriepakket
Compress	Gegevens in samengedrukt formaat
GRID-SQ	Gegevens in rastervierkantformaat
TH-D7	TH-D7 station
TH-D72	TH-D72 station
TH-D74	TH-D74 station
TH-D75	TH-D75 station
TM-D700	TM-D700 station
TM-D710	TM-D710G/TM-D710/RC-D710 station
VX-8	VX-8 station
VX-8G	VX-8G station
FT1D	FT1D station
FT2D	FT2D station
FT3D	FT3D station
FT5D	FT5D station
FTM-100D	FTM-100D station
FTM-200D	FTM-200D station
FTM-300D	FTM-300D station
FTM-350	FTM-350 station
FTM-400D	FTM-400D station
FTM-500D	FTM-500D station

## Cursorbediening

Selecteer een cursorbedieningsinstelling voor het stationslijstscherf.

- 1 Druk op **[MODE]** om het cursorbedieningstype te wijzigen naar **[Followed]** of **[Fixed]**.

**[Followed]:** Het Callsign met de aantonende cursor wordt gevolgd. Op het gedetailleerde lijstscherf wordt het geselecteerde Callsign nog steeds weergegeven.

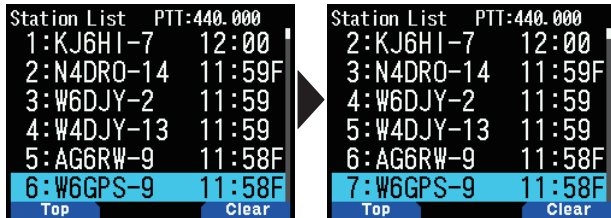

**[Fixed]:** <  > (Pinsymbol) verschijnt links van het lijstnummer "1" (recentste). De cursor zal altijd vastgehouden worden bij het laatste station. Het lijstnummer is ook vastgesteld op "1" van het detailscherf en het laatste station word weergegeven.

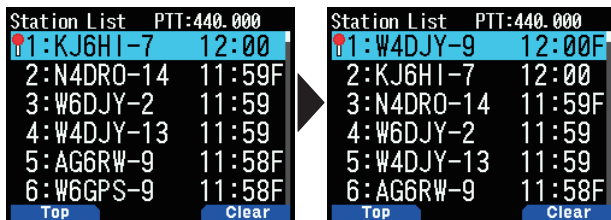

## Het APRS-station Wissen

Met deze functie kunt u alleen de gespecificeerde gegevenstypes van de stationslijst weergeven.

- 1 Druk op **[LIST]** en geef de stationslijst weer.
- 2 Selecteer het gespecificeerde station.
- 3 Druk op **[MENU]** en geef het stationslijstmenu weer.
- 4 Druk op **[▲]/[▼]** of draai aan de **[ENC]**-knop om **[Clear]** of **[Clear All]** te selecteren.

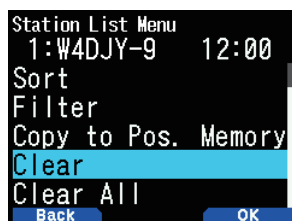

**[Clear]:** Verwijdert het geselecteerde station

**[Clear All]:** Verwijdert alle stations.

- 5 Druk op **[A/B]**.  
"Clear?" of "Clear All?" verschijnt
- 6 Druk op **[A/B]** om het station te wissen.

## Sorteerfunctie

Met deze functie kunt u de stationslijst op Callsign, datum/tijd of afstand sorteren.

- 1 Druk op **[LIST]** om de station-lijst te tonen.

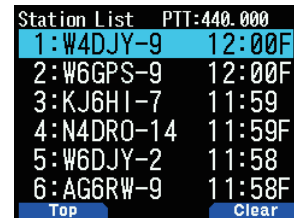

- 2 Druk op **[MENU]**.  
Het menu van de station-lijst verschijnt.

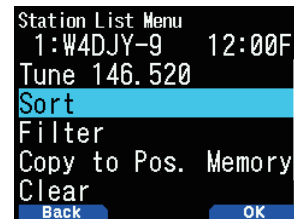

- 3 Selecteer **[Sort]**.  
De sorteertype lijst verschijnt.

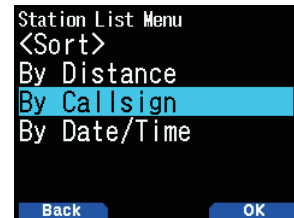

- 4 Druk op **[▲]/[▼]** of draai aan de **[ENC]**-knop om een sorteertype te selecteren en druk op **[A/B]**.
  - "Sorting!" verschijnt op het scherm en het sorteren begint.

[by Distance]	De afstand tussen het andere station en Mijn station bij het selecteren van de sorteermethode wordt berekend en vervolgens vergeleken en gerangschikt in oplopende volgorde, beginnende met het dichtstbijzijnde station.
[by Callsign]	Alle Callsigns worden vergeleken en gerangschikt in oplopende volgorde.
[by Date/Time]	Alle ontvangen datums en tijden worden vergeleken en gerangschikt in aflopende volgorde, beginnende met het recentst ontvangen bericht.

- 5 De net gesorteerde stationslijst verschijnt op het scherm. Hieronder is een voorbeeld gesorteerd per Callsign.

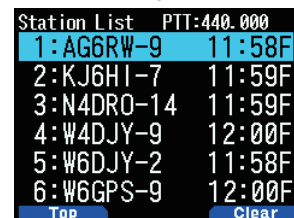

### Opmerking:

- ◆ Na het sorteren worden nieuwe stationsgegevens die ontvangen worden, toegevoegd aan de stationslijst zonder te hersorteren.

## Filterfunctie

Met deze functie kunt u alleen de gespecificeerde gegevenstypes van de stationslijst weergeven.

- 1 Druk op **[LIST]** en geef de stationslijst weer.
- 2 Druk op **[MENU]** en geef het stationslijstmenu weer.

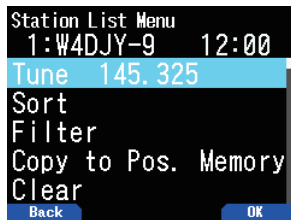

- 3 Druk op **[▲]/[▼]** of draai aan de **[ENC]**-knop om **[Filter]** te selecteren en druk op **[A/B]**.

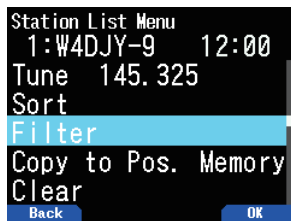

- De lijst met filtertypes verschijnt op het scherm.



- 4 Druk op **[▲]/[▼]** of draai aan de **[ENC]**-knop om een filtertype te selecteren en druk op **[A/B]**.
  - "Filtering!" verschijnt op het scherm en het sorteren begint.

All(Off)	De filterfunctie wordt geannuleerd, waardoor alle stations worden weergegeven.
Digipeater	Alleen Digipeater-stations worden weergegeven.
Weather	Alleen Weerstations worden weergegeven.
Mobile	Alleen Mobiele stations worden weergegeven.
Object	Alleen Objectstations worden weergegeven.
KENWOOD	Alleen KENWOOD TH-D75-, TH-D74-, TH-D72-, TH-D7-, TM-D700-, TM-D710G-, TM-D710- en RC-D710-stations worden weergegeven.
NAVITRA	Alleen Navitra-stations vanaf \$PNTS worden weergegeven.
QSY (Freq)	Alleen stations met frequentiegegevens (QSY) worden weergegeven.
1-Way	Alleen stations met MicEncoder-formaat dat geen berichten kan sturen en de GPS-volgers worden weergegeven.
Others	Andere stations dan die hierboven worden genoemd, worden weergegeven.

- 5 De net gefilterde stationslijst verschijnt op het scherm.
  - Nadat de weergavefilterfunctie is ingeschakeld, worden ontvangen gegevens toegevoegd aan de lijst maar worden ze alleen weergegeven als ze overeenkomen met het geselecteerde filtertype.
  - Bijvoorbeeld, als de stationslijst wordt weergegeven en de weergavefilterselectie is ingesteld op **[Weather]** worden alle stations die niets te maken hebben met het weer niet langer weergegeven. Als er gegevens van een mobiel station worden ontvangen op dat moment worden de nieuwe gegevens ook niet weergegeven zolang de weerfilter actief is.

## Kopiëren naar het Positiegeheugen

Als er positiegegevens beschikbaar zijn binnen de stationslijst, worden de positiegegevens gekopieerd naar de Positiegeheugenlijst.

- 1 Druk op **[LIST]** en geef de stationslijst weer.
- 2 Selecteer een stationslijst.
- 3 Druk op **[MENU]** en geef het stationslijstmenu weer.
- 4 Selecteer **[Copy to Pos. Memory]**.

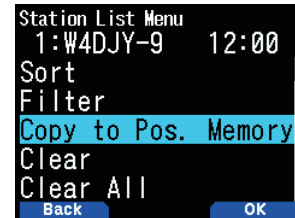

- 5 Druk op **[A/B]**.  
Het positie-geheugen opslaan-scherm verschijnt.

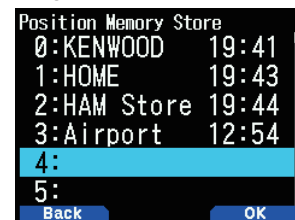

- 6 Selecteer een positie-geheugennummer.
- 7 Druk op **[A/B]**.  
De positiegegevens worden geregistreerd.

## Het APRS-stationsgeheugen Wissen

- 1 Druk op **[LIST]** en geef de stationslijst weer.
- 2 Selecteer een station.
- 3 Druk op **[MENU]** en geef het stationslijstmenu weer.
- 4 Selecteer **[Clear]** of **[Clear All]**.  
**[Clear]**: Wist het geselecteerde stationsgeheugen.  
**[Clear All]**: Wist alle stationsgeheugens.

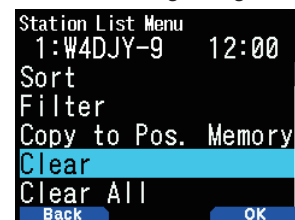

- 5 Druk op **[A/B]**.  
Het bevestiging-scherm van wissen verschijnt.

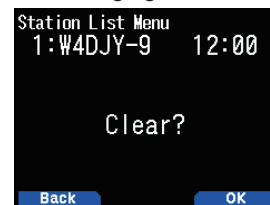

- 6 Druk op **[A/B]** om het stationsgeheugen te wissen.

## APRS-BERICHTFUNCTIES

### Een Bericht Ontvangen

Telkens wanneer er een juist bericht wordt ontvangen, maakt de frequentie-weergave plaats om informatie te tonen, zoals hieronder:

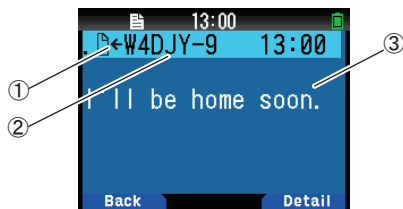

① Betekenis indicator ② Callsign (Zender) ③ Bericht

Toetsnaam	Bediening
[◀] [MODE]	Om terug te keren naar de frequentie-weergave.
[▶]	Om naar het detailscherm te gaan.
[A/B]	Om naar het berichtsscherm te gaan.

Betekenis	
📄	Aan u geadresseerd bericht
B	Bulletinbericht
!	Rapport van de Nationale Weerdienst
*	Een bericht waarvoor een ontvangstbevestiging was teruggezonden
G	Groepsbericht

- Wanneer een dubbel bericht van hetzelfde station wordt ontvangen, verschijnt de display voor de onderbreking van de ontvangst niet en is een fouttoon hoorbaar. Wanneer de frequentie op dat moment op het scherm verschijnt, verschijnen "dM"(duplicate Message) en de Callsign van het bellende station op het scherm.

### Het invoeren van een Bericht

1 Druk op [MSG].

De berichtenlijst verschijnt op het scherm.

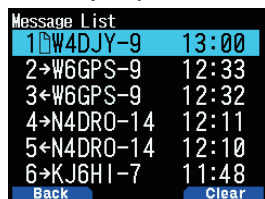

Toetsnaam	Bediening
[ENC]	Om een lijstnummer te selecteren.
[◀]	Om terug te keren naar de frequentie-weergave.
[▶]	Om naar het detailscherm te gaan.
[A/B]	Om het bericht op de cursor te verwijderen.

2 Selecteer een lijstnummer met [ENC]-knop en druk [▶].

Het berichtlijstmenu verschijnt op het scherm.

Eerste pagina:



Laatste pagina:

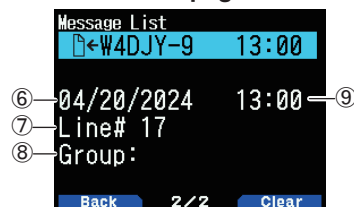

- ① TX-berichtstatus ② Betekenisindicator  
 ③ Bericht ontvangen/verzenden ④ Callsign  
 ⑤ Bericht ⑥ Ontvangstdatum ⑦ Lijnnummer  
 ⑧ Berichtgroep ⑨ Ontvangsttijd

- Het display toont maximaal 67 tekens van het bericht.
- De volgende indicatoren verschijnen, afhankelijk van de types ontvangen berichten.

a TX-berichtstatus	
n	"n" geeft het resterende aantal keren weer voor uitzending van het bericht
*	Een bericht waarvoor een ontvangstbevestiging was teruggezonden
.	Een bericht dat 5 keer is uitgezonden (Voor een bericht, was geen ontvangstbevestiging teruggezonden)
b Betekenis	
📄	Aan u geadresseerd bericht
B	Bulletinbericht
!	Rapport van de Nationale Weerdienst
G	Groepsbericht
c RX of TX	
←	Ontvangen bericht
→	Een boodschap voor het uitzenden

## Een Bericht verzenden

### 1 Druk op [MSG].

De berichtenlijst verschijnt op het scherm.

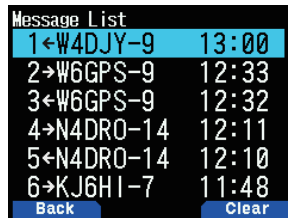

### 2 Druk op [MENU].

Het Menu voor de berichtenlijst verschijnt op het scherm.



### 3 Selecteer [Reply], [Edit], of [New].

- Wanneer u [Edit] selecteert, wordt het oorspronkelijk bericht weergegeven en kunt u het bewerken.
- Voer de Callsign in bij het selecteren van [New].



### 4 Voer het bericht in



Toetsnaam	Bediening
[ENC]/ [▲]/[▼]	Om een teken te selecteren.
[◀]	Om de cursor naar achteren te verplaatsen.
[▶]	Om de cursor vooruit te bewegen.
[A/B]	Om het bericht op de cursor te verwijderen.

### Opmerking:

- ◆ Bij gebruik van de reeds geregistreerde gebruiker-zinnen, zie de volgende stap 5.

### 5 Voer de gebruiker-zin in.

Druk op [F] om de bericht compilatie-modus te openen.

U kunt de gebruikerszin onder de reeds geregistreerde gebruikerszinnen selecteren door Menu Nr. 560 te selecteren.

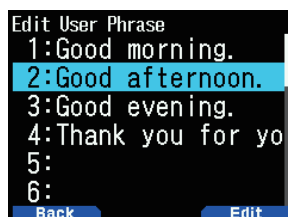

### 6 Selecteer [Send] en druk op [A/B] om het bericht te verzenden.

U kunt de volgende items selecteren naast [Send], [Reply], [Edit], en [New] in het Menu van de berichtenlijst.

**[Re-TX]:** Verzend het bericht opnieuw.

**[Position]:** Zoek positie-informatie uit een positielijst.

**[POS Request]:** De positiegegevens van het zendstation worden weergegeven (als de stationsgegevens beschikbaar zijn).

**[Unread]:** Wijzig een bestaand, gelezen bericht naar een niet-gelezen bericht.

## Opslag van Gebruiker-Zinnen

Met deze functie (klembord afbeelding) kunt u zinnen in de APRS berichtensamenstelling-modus invoegen. U kunt maximaal 20 zinnen maken en voor iedere zin 32 tekens gebruiken.

### 1 Open Menu Nr. 560.

U kunt kiezen uit gebruiker-zin1 tot gebruiker-zin 20.

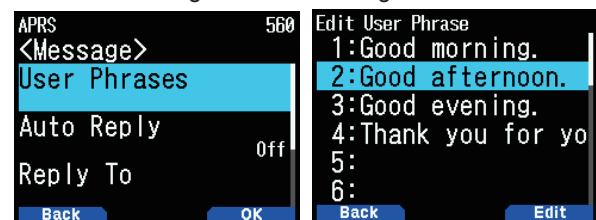

### 2 Druk op [ENT].

### 3 Sla gebruiker-zin op.

### 4 Druk op [ENT].

### Opmerking:

- ◆ De gebruiker-zin functie kan alleen worden toegepast in de berichtensamenstelling-modus.
- ◆ Voordat een bericht wordt gekopieerd, kan het aantal letters niet gegarandeerd worden. Alleen het beschikbare aantal letters zal worden gekopieerd, de rest vervalt.



## EEN PAKKETPAD PROGRAMMEREN

Selecteer het pakketpadtype uit [New-N], [Relay], [Region], [Others1], [Others2] of [Others3].

De <USE>-indicator verschijnt aan de rechterzijde van het pakketpadtype als u op [A/B] drukt, wat de momenteel gebruikte informatie toont.

1 Open Menu Nr. 504.

### [New-N]:

Dit digipeattype werd voornamelijk in Noord-Amerika gebruikt maar wordt nu wereldwijd ingezet.

1 Selecteer <Type> naar [New-N] en druk op [A/B].

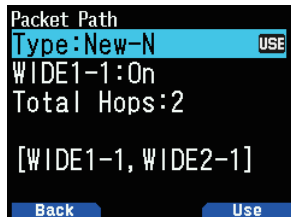

2 Selecteer <WIDE1-1> naar [Off] of [On].

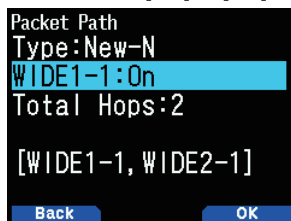

- Stel <WIDE1-1> in op [On] om de digipeater van het RELAY-type (Invultype) met de New-N te gebruiken.
- Wanneer ingesteld op [ON], wordt het pakketpad geconfigureerd volgens het aantal <Total Hops>, zoals WIDE1-1 gevolgd door WIDE2-1.

3 Selecteer het aantal relaisstappen voor de <Total Hops>-instelling.

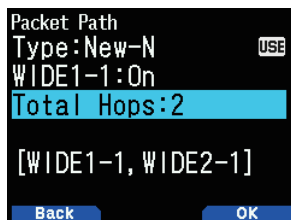

- U kunt de inhoud van de instellingen bevestigen in [ ].

### [Relay]:

Dit is een van de digipeattypes die gebruikt worden in Europa.

1 Selecteer de <Type> naar [Relay] en druk op [A/B].

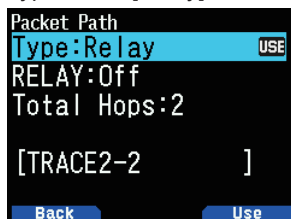

2 Selecteer <RELAY> naar [Off] of [On].

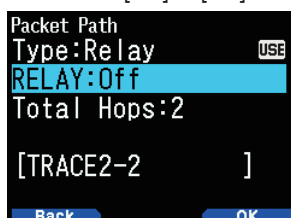

- Stel <RELAY> in op [On] om de digipeater van het Invultype (RELAY-type) met de <Relay> te gebruiken.
- Als de instelling [On] is, kan er 1 pakketpad naast de RELAY worden gebruikt volgens de <Total Hops>-instelling.

3 Selecteer het aantal relaisstappen voor de <Total Hops>-instelling.

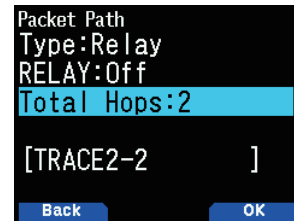

- U kunt de inhoud van de instellingen bevestigen in [ ].

### [Region]:

Gebruik deze methode als het pakket alleen wordt afgelost binnen een beperkt gebied.

Pakketpaden worden gespecificeerd met behulp van ABBR (afkortingen). (In Amerika representeert CA California, bijvoorbeeld, en AZ representeert Arizona, enz.)

1 Selecteer het <Type> naar [Region] en druk op [A/B].

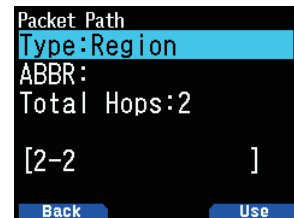

2 Voer een afkorting van maximaal 5 tekens in terwijl u de ABBR-instelling gebruikt.

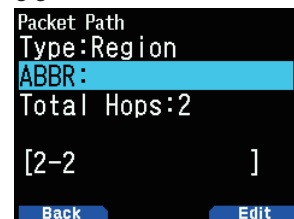

3 Selecteer het aantal relaisstappen voor de <Total Hops>-instelling.

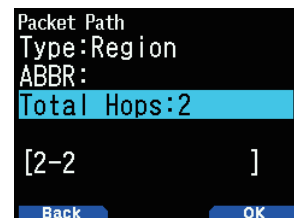

- U kunt de inhoud van de instellingen bevestigen in [ ].

### [Others]:

Gebruikt deze methode als het relaispad voor een individu is gespecificeerd.

Als er geen tekenreeks wordt ingevoerd, worden de pakketgegevens niet afgelost.

1 Selecteer het <Type> naar [Others1], [Others2] of [Others3] en druk op [A/B].

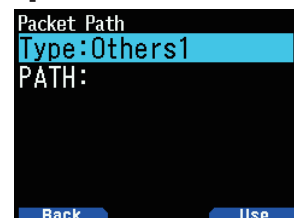

2 Voer een pad in.



- Een Pakketpad is de digipeatroutte van de pakketgegevens verstuurd vanaf Mijn station.

Als u bijvoorbeeld wilt dat uw pakket de route [W4DJY-1] > [W6DJY-1] neemt, voert u [W4DJY-1, W6DJY-1] in, waarbij u elke digipeater Callsign scheidt met een komma.

## DE INTERNE TNC INSTELLEN

### Data-snelheid

De standaard ingestelde overdrachtsnelheid van het APRS-pakket op de ingebouwde TNC is 1200 bps wat de norm is van de huidige APRS-netwerken.

1 Open Menu Nr. 505.

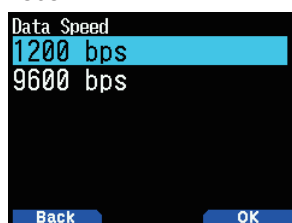

2 Selecteer [1200] of [9600] bps.

#### Opmerking:

- ◆ U kunt de overdrachtsnelheid van het Pakket ook instellen op 9.600 bps indien nodig.

### Databand

U kunt een gegevensband voor de APRD-modus onafhankelijk van de selectie voor de Pakketmodus selecteren. Selecteer band-A of -B als de gegevensband voor het ontvangen en verzenden van APRS-pakketten. De standaard is band-A. <APRS 12> of <APRS 96> tonen de huidige gegevensband aan.

1 Open Menu Nr. 506.

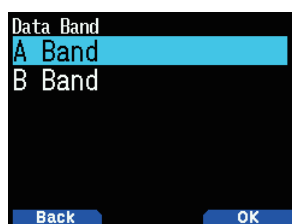

2 Selecteer [A Band] of [B Band].

### DCD-sense

U kunt ook de methode voor het afremmen van de zendingen van de ingebouwde TNC selecteren.

1 Open Menu Nr. 507.

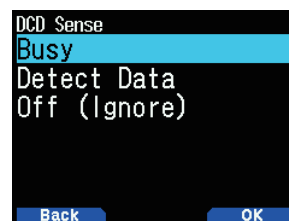

2 Selecteer [Busy], [Detect Data] of [Off].

Het baken, het bericht of andere pakketzendingen remmen wordt onderbroken als er aan één van de volgende voorwaarden wordt voldaan. Als er niet langer aan de voorwaarde wordt voldaan, worden de wachtende gegevens verzonden.

#### [Busy]:

- ① Als er al in de zendstatus wordt verkeerd als gevolg van de gebruiker die op [PTT] drukt.
- ② De gegevensband is bezet.

#### [Detect Data]:

- ① Als er al in de zendstatus wordt verkeerd als gevolg van de gebruiker die op [PTT] drukt.
- ② Wanneer de geconfigureerde pakketsnelheidsgegevens (1.200 bps of 9.600 bps) worden gedetecteerd op de gegevensband.

#### [Off (Ignore)]:

- ① Als er al in de zendstatus wordt verkeerd als gevolg van de gebruiker die op [PTT] drukt.

### TX-vertragingstijd

Met deze functie kunt u een zendvertragingstijd tussen het verzenden van APRS-gegevens en het verzenden van een vlagcode voorafgaand aan de APRS-gegevens instellen.

1 Open Menu Nr. 508.

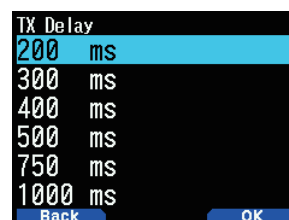

2 Selecteer [100], [150], [200], [300], [400], [500], [750] of [1000] ms.

#### Opmerking:

- ◆ Stel een zo klein mogelijke waarde in maar zorg dat de verzonden gegevens van het lokale station met zekerheid kunnen worden ontvangen door het andere station. Een grotere waarde dan nodig instellen zal de bezetsduur van de frequentie door de verzonden gegevens van het lokale station verlengen en zo wordt de gebruiksefficiëntie van de frequentie verlaagd.

## APRS-VERGREDELING

Deze functie voorkomt dat de gegevensbandfrequentie per ongeluk wordt gewijzigd of dat er per ongeluk op de gegevensband wordt gezonden door op [PTT] te drukken.

De [APRS lock] verschijnt wanneer de APRS-vergrendeling wordt geactiveerd.

- 1 Open Menu Nr. 509.

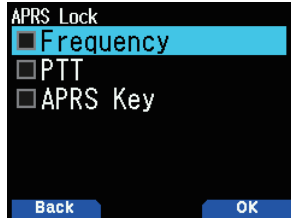

- 2 Selecteer [Frequency], [PTT], [Auto] en/of [APRS key].

- 3 Druk op [ENT].

Met elke druk voegt u toe, of verwijdert u, een vinkje.

**[Frequency]:** De frequentie van de gegevensband kan niet worden gewijzigd. (U kunt de Scan ook uitvoeren met [VFO], [MR], [ENT], [MHz] of de [ENC]-knop.)

**[PTT]:** De frequentie van de gegevensband kan niet worden gewijzigd. U kunt niet uitzenden op de gegevensband door op [PTT] te drukken.

**[APRS key]:** De frequentie van de gegevensband kan niet worden gewijzigd. Als u in de APRS-modus bent, zal het drukken op [F], [TNC] de APRS-modus niet afsluiten.

- 4 Druk op [A/B].

## HET TX-BAKEN INSTELLEN

### Bakenzendmethode

Selecteer de bewerkingsmethode voor het zenden van het baken. De tabel concludeert hoe bewerkingen afhankelijk van de selectie verschillen.

- 1 Open Menu Nr. 510.

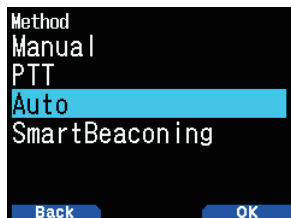

- 2 Selecteer [Manual], [PTT], [Auto] of [SmartBeaconing].

**[Manual]:**

Elke druk op [BCN] verzendt het baken.

**[PTT]:**

- 1 Druk op [BCN] om de functie in te schakelen.

- <BCON> verschijnt en knippert.

- 2 Druk op en houd [PTT] en spreek daarna in de microfoon.

- 3 Laat [PTT] los.

- Het loslaten van de schakelaar verzendt het baken.
- U kunt een baken niet opnieuw verzenden tenzij de tijd geselecteerd in < Initial Interval > is verstreken. Wacht tot <BCON> begint te knipperen om aan te geven dat het zenden klaar is.

- 4 Druk opnieuw op [BCN] om de functie uit te schakelen.

**[Auto]:**

- 1 Druk op [BCN] om de functie in te schakelen.

- <BCON> verschijnt en knippert.

- Het inschakelen van de functie verzendt het baken een keer. Daarna wordt het baken automatisch verzonden bij tussenpozen van de duur geselecteerd in < Initial Interval >.

- 2 Druk opnieuw op [BCN] om de functie uit te schakelen.

**[SmartBeaconing]:**

- 1 Druk op [BCN] om de functie in te schakelen.

- <BCON> verschijnt en knippert.
- Na het handmatig eenmalig verzenden van uw stationspositiegegevens, zullen uw positiegegevens automatisch worden verzonden met behulp van het tijdsinterval ingesteld onder "SmartBeaconing" (menu Nrs. 530 ~ 535).

- 2 Druk opnieuw op [BCN] om de functie uit te schakelen.

### Opmerking:

- ◆ Na het instellen van "SmartBeaconing", zullen de TX-intervaltijd, het Verval-algoritme en de Proportionele Padfuncties niet langer werken.

### Initiële Intervaltijd

U kunt de interval voor het automatisch verzenden van APRS-pakketten wijzigen. De standaardinstelling is 1 minuut.

- 1 Open Menu Nr. 511.

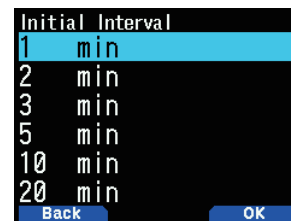

- 2 Selecteer [0.2], [0.5], [1], [2], [3], [5], [10], [20], [30] of [60] minuten.

### Opmerking:

- ◆ Als de "Auto" in < Method > en het Baken is ingeschakeld, zal het drukken op [ENT] om de instelling te voltooien zorgen dat het APRS-pakket onmiddellijk wordt verzonden. Daarna worden APRS-pakketten verzonden met tussenpozen van de geselecteerde tijdsduur.
- ◆ Als er signalen aanwezig zijn, wordt een APRS-pakket niet verzonden na de interval. Als het signaal verdwijnt, wordt het verzenden uitgevoerd.

## Verval-algoritme

Deze functie verlengt continu de pakketzendingsinterval voor het geval er geen wijziging in de positie-informatie wordt gemaakt.

1 Open Menu Nr. 512.



2 Selecteer [On] of [Off].

- Wanneer de positiegegevens niet veranderen, worden de gegevens verzonden op basis van een Verval-algoritme (ex. Intervaltijd = 1 minuut: 2 minuten, 4 minuten, 8 minuten, 16 minuten, 32 minuten, 32 minuten, enz.)
- Wanneer de positiegegevens van Mijn station veranderen, worden de gegevens verzonden met een interval gebaseerd op de ingestelde Initiële Interval.
- Wanneer de ingestelde tijd verstrijkt en de zending is uitgevoerd maar een bezet signaal is aanwezig, verzendt de transceiver niets. Wanneer een bezet signaal verdwijnt, probeert de transceiver uit te zenden.

### Opmerking:

- ◆ Bij het zenden door op de [PTT]-schakelaar te drukken, wordt de bakenzending gereserveerd.
- ◆ Als Mijn Callsign niet is ingesteld, zal het APRS-pakket niet worden uitgezonden.
- ◆ Onafhankelijk van deze interval wordt dit bericht uitgezonden in intervallen van 1 minuut.

## Proportionele Padkeuze

Met deze functie kunt u het zendpakketpad automatisch laten wijzigen volgens de verstreken tijd.

1 Open Menu Nr. 513.

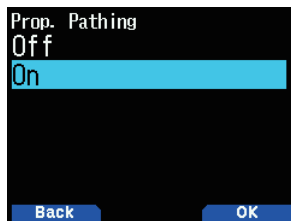

2 Selecteer [On] of [Off].

Bewerkingsvoorbeeld voor wanneer <Proportional Pathing> is ingeschakeld

Zendingsinterval is 2 minuten. (Wanneer de <Decay Algorithm> is ingeschakeld, heeft de vervalzendingsinterval voorrang.)

Het pakketpad verandert bij elke zending zoals hieronder aangegeven (als het pakketpad is ingesteld als WIDE1-1, WIDE2-1).

**2 minuten:** DIRECT

**4 minuten:** WIDE1-1 (1 Hop)

**6 minuten:** DIRECT

**8 minuten:** WIDE1-1, WIDE2-1 (2 Hops)

**10 minuten:** DIRECT

**12 minuten:** WIDE1-1 (1 Hop)

**14 minuten:** DIRECT

**16 minuten:** WIDE1-1, WIDE2-1 (2 Hops)

Dit wordt herhaald.

Bij het gezamenlijk gebruik van een Verval-algoritme, wordt er een Verval-algoritmepatroon gebruikt, als de snelheid 1 knoop of langzamer is, voor het zenden, maar als de snelheid 3 knopen of sneller is, verandert deze naar Proportionele Padkeuze.

## BAKENINFORMATIE INSTELLEN

### Snelheidsinformatie

Selecteer of er snelheidsinformatie wordt verzonden bij gebruik van de APRS-gegevenscommunicaties.

1 Open Menu Nr. 514.



2 Selecteer [On] of [Off].

### Hoogte-informatie

Selecteer of er hoogte-informatie wordt verzonden bij gebruik van de APRS-gegevenscommunicaties.

1 Open Menu Nr. 515.

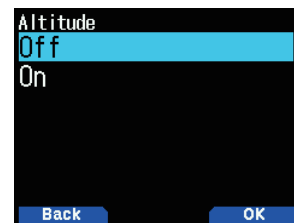

2 Selecteer [On] of [Off].

## OBJECTFUNCTIES

De Objectinformatie Instellen.

1 Open Menu Nr. 516.

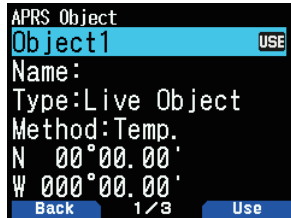

2 Selecteer [Object1], [Object2] of [Object3] en druk op [ENT].

- De <USE>-indicator verschijnt aan de rechterzijde van het objectitem als u op [A/B] drukt, wat de momenteel gebruikte informatie toont.

### Objectnaam



3 Voer de Objectnaam in en druk op [ENT].

### Zendingsformaattype

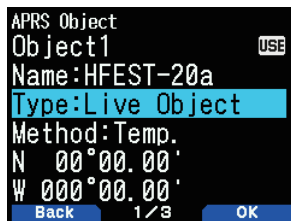

4 Selecteer het type en druk op [A/B].

- [Live Object]: Objectinformatie ingeschakeld
- [Killed Object]: Objectinformatie uitgeschakeld
- [Live Item]: Iteminformatie ingeschakeld
- [Killed Item]: Iteminformatie uitgeschakeld

### Opmerking:

- De tijdstempelinformatie van het object is geïntegreerd met als doel het beschermen tegen informatie-overschrijving door andere APRS-stations, maar er is geen geïntegreerde tijdstempelinformatie in het item. Doorgaans wordt het item gebruikt voor, bijvoorbeeld, het aangeven van het tijdelijke punt zonder hoge mate van belangrijkheid in vergelijking met het object.

### Zendingsintervalbediening

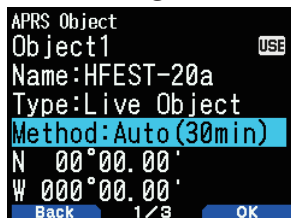

5 Selecteer de Methode en druk op [A/B].

- [Off]: Verzend de objectinformatie niet.
- [Temp.]: Verzend na 15 seconden, 30 seconden, 1 minuut, 2 minuten, 4 minuten, 8 minuten, 16 minuten en stopt vervolgens met zenden.
- [Auto(15min)]: Verzend met intervallen van 15 minuten
- [Auto(30min)]: Verzend met intervallen van 30 minuten

## Breedtegraad/Lengtegraad

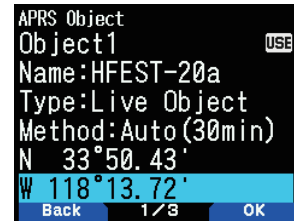

6 Voer een Lengte- en Breedtegraad in en druk op [A/B].

### Pictogram



7 Selecteer het pictogram en druk op [A/B].

### Opmerkingen

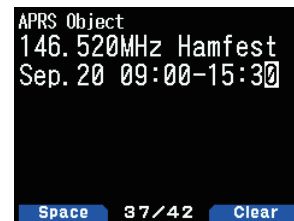

8 Voer de Opmerkingen in en druk op [ENT].

9 Druk op [A/B].

## De Objectinformatie Instellen

- Druk op [F], [BCN] om de Objectinformatie te verzenden.
  - <OBJ> verschijnt op het scherm.
  - Om het verzenden van het object te stoppen, drukt u nogmaals op [F],[BCN]. <OBJ> op het display verdwijnt.

## QSY-FUNCTIE

De QSY-functie gebruikt AFRS (Automatisch Frequentie Rapportagesysteem) om een frequentie te rapporteren waarop stemcommunicatie kan worden vastgesteld. Een station dat de QSY-functie gebruikt, integreert de frequentie-informatie in een positiebakenzending. Een station dat deze informatie ontvangt kan de frequentie of QSY wijzigen naar de gerapporteerde stemfrequentie om te beginnen met stemcommunicatie door **[Tune]** te selecteren.

### QSY-informatie Verzenden

Een goed geconfigureerd, werkend TH-D75-QSY-station kan automatisch de stemfrequentie vanuit de niet-gegevensband naar het begin van de statustekst integreren. Dit is het mechanisme dat wordt gebruikt voor het automatisch verzenden van de frequentie-informatie.

Het formaat van de uitgezonden frequentie FFF.FFF MHz.

Dus, bijvoorbeeld, indien ten tijde van een bakenzending voor de niet-gegevensband een frequentie van 446,100 MHz is geselecteerd, wordt de frequentie van "446.100MHz" geïntegreerd aan het begin van de statustekst. Als u in één van de Statussen 1 tot 4 de frequentie "446.100MHz" configureert aan het begin van de statustekst, zal deze vaste frequentie worden verzonden als QSY-informatie samen met de bakenzending. Naast de frequenties zijn er velden waar u andere instellingen zoals Wide/Narrow, Tone/CTCSS/DCS, Shift (+/-) en Offsetfrequentie kunt verzenden door simpelweg een spatie tussen elke waarde te laten. Daarom kan er andere informatie naast enkel een frequentie worden verzonden.

### QSY-informatieformaat:

(Plaats een spatie na de frequentie voor u Wide/Narrow, Tone/CTCSS/DCS of Shift/Offset invoert.)

- "T079": Een hoofdletter "T" toont Wide aan. Een toonfrequentie van 79,7 Hz. (Coderen)
- "t079": Een kleine letters "t" toont Narrow aan. Een toonfrequentie van 79,7 Hz. (Coderen)
- "tOFF": Een kleine letters "t" toont Narrow aan. Tone = UIT (Zonder tooncodering of -decoding.)
- "C079": Een hoofdletter "C" toont Wide aan. Een CTCSS-frequentie van 79,7 Hz. (Coderen/Decoderen)
- "c079": Een kleine letters "c" toont Narrow aan. Een CTCSS-frequentie van 79,7 Hz. (Coderen/Decoderen)
- "D023": Een hoofdletter "D" toont Wide aan. Een DCS-code van 023. (Coderen/Decoderen)
- "d023": Een kleine letters "d" toont Narrow aan. Een DCS-code van 023. (Coderen/Decoderen)
- "+": Plus-Shift (Een standaard offsetfrequentie wordt toegepast.)
- "-": Minus-Shift (Een standaard offsetfrequentie wordt toegepast.)
- "+500": Plus-shift, 5 MHz Offset
- "-060": Minus-shift, 600 kHz Offset

De waarde van de Offset moet een getal van 3 cijfers zijn. (x 10 kHz/stap van 50 kHz)

- D-STAR": D-STAR simplex (DV) modus
- D-STAR>W6DJY B": D-STAR Repeater (DR)-modus (W6DJY B als toegangsrepeater aan het monitoren)

### Opmerking:

- ◆ Raadpleeg de website voor het QSY-informatieformaat: <http://aprs.org/info/freqspec.txt>

## QSY-informatie transmissie operatie

Met deze functie integreert u de spraakkanaalfrequentie, Wide/Narrow-status, toon, verplaatsing en offsetinformatie in het eerste teken van de statustekst.

- 1 Open Menu Nr. 520.

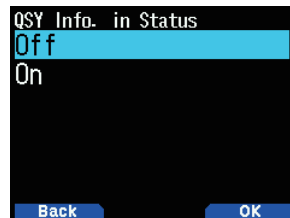

- 2 Selecteer [On].

Stel de instelling in op [On] om de frequentie-informatie aan het begin van de statustekst te integreren. Als het spraakkanaal (niet-gegevensband) in de DR-modus staat, zal de geconfigureerde toegangsrepeaterinformatie ook worden geïntegreerd.

- 3 Open Menu Nr. 521.

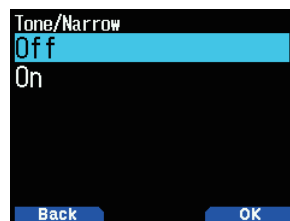

- 4 Selecteer [On] of [Off].

Stel de instelling in op [On] om de frequentie, gevolgd door de toon/FM-smalinformatie te integreren in de statustekst.

- 5 Open Menu Nr. 522.



- 6 Selecteer [On] of [Off].

Stel de instelling in op [On] om de frequentie-informatie, toon/FM-smalinformatie, gevolgd door de verplaatsingsrichting en breedte-informatie van de offset te integreren in de statustekst.

## QSY-afstandslimiet

Deze functie is bedoeld voor het afstemmen op enkel gegevens binnen een bepaald afstandsbereik van uw eigen station en het instellen van QSY-informatie zoals een frequentie voor een niet-gegevensband in APRS-gegevenscommunicatie.

- 1 Open Menu Nr. 523.



- 2 Selecteer [Off], [10], [20]... [2490] of [2500]. (De eenheid geselecteerd in Menu Nr. 970 (Snelheid, Afstand) wordt gebruikt.)

## Bewerking bij het Ontvangen van een QSY

Als QSY-informatie (frequentie) wordt ontvangen, verschijnt de stationslijst met de geverifieerde frequentie.

- 1 Selecteer [Tune] en druk op [A/B].

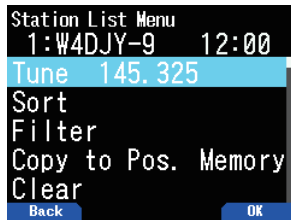

- De frequentie is ingesteld in het spraakkanaal (niet-gegevensband).

### Opmerking:

- ◆ Bij het gebruik van stapwaarden van 6,5 kHz of 12,5 kHz toont het scherm geen waarden van 100 Hz en lager.
- ◆ Als de QSY-informatie D-STAR-repeaterinformatie bevat van de ontvangen bakens en als het spraakkanaal (niet-gegevensband) in de DR-modus staat, zal de QSY-functie worden geactiveerd, zelfs buiten het bereik van de afstandsgrens. Poortcommunicatie zal automatisch worden geconfigureerd.

## SmartBeaconing™ INSTELLEN

Stel dit in om "SmartBeaconing" (Menu Nr. 510) met APRS-gegevenszending te gebruiken.

Deze functie optimaliseert bakenzending gebaseerd op rijrichting en -snelheid. Gebruik deze functie als u uw zendingen wilt volgen, in het bijzonder voor het optimaliseren van gekruiste bakenzendingintervallen.

Bij het gebruik van slimme bebakening, stelt u Menu Nr. 571 (TX-pieptoon) in op [On] (standaardwaarde) om de zendingstatus van het baken te bevestigen.

< SmartBeaconing™ van HamHUD Nichetronix >

## Lage Snelheid/Hoge Snelheid

- 1 Open Menu Nr. 530.

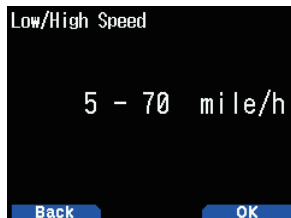

- 2 Selecteer de Lage snelheid en Hoge snelheid.
  - De lage snelheidsinstelling (2 ~ 30 <mi/u, km/u of knopen>). Als de snelheid lager dan dit is, worden bakens verzonden bij met het tijdsinterval gespecificeerd onder "Slow Rate".
  - Hoge snelheidsinstelling (2 ~ 90 <mi/u, km/u of knopen>). Als de snelheid hoger dan dit is, worden bakens verzonden bij met het tijdsinterval gespecificeerd onder "Fast Rate".

### Opmerking:

- ◆ Om de snelheidsinstelling van de eenheden te selecteren, opent u Menu Nr. 970 (Snelheid, Afstand).

## Lage Snelheid

Zendingsintervaltijd bij Lage snelheid.

- 1 Open Menu Nr. 531.

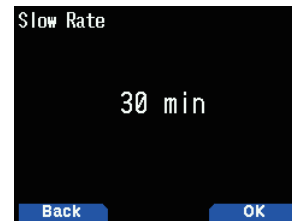

- 2 Selecteer uit [1] tot [100] minuten.

## Hoge Snelheid

Zendingsintervaltijd bij hoge snelheid.

- 1 Open Menu Nr. 532.

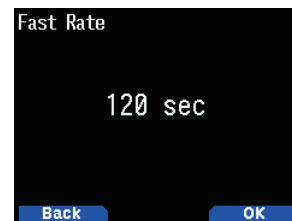

- 2 Selecteer uit [10] tot [180] seconden.

## Draaihoek

Wijziging van rijrichting, minimale waarde-instelling.

- 1 Open Menu Nr. 533.

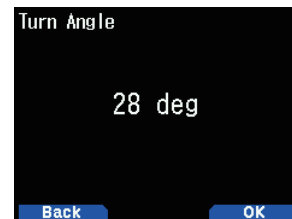

- 2 Selecteer uit [5] tot [90] graden.

## Draaihelling

Wijziging van rijrichting, extra waarde-instelling.

- 1 Open Menu Nr. 534.

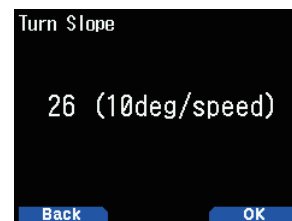

- 2 Selecteer uit [1] tot [255] (10graden/snelheid).

## Draaitijd

Minimale vertraging tussen de verzending van ieder baken door het veranderen van richting.

- 1 Open Menu Nr. 535.



- 2 Selecteer uit [5] tot [180] seconden.

### Opmerking:

- ◆ Stel de Instellingswaarden zo af dat ze overeenkomen met de werkelijke rijstatus.

## SmartBeaconing-bewerking:

Snelheid	Zendingsinterval	Corner Pegging
Boven de <High Speed>	<Fast Rate>	Werkt normaal
Onder <High Speed> Boven <Low Speed> (Alleen als de instelling <High Speed> ≥ <Low Speed> is)	Het interval wordt berekend met behulp van de volgende formule: (Zendingsinterval = <Fast Rate> x <High Speed> ÷ Snelheid)	Werkt normaal
Onder <Low Speed>	<Slow Rate>	Zal niet werken

## Voorbeeld van Zendingsinterval:

(met <Low Speed> = 5, <High Speed> = 70, <Slow Rate> = 30 min, <Fast Rate> = 120 sec)

Snelheid	Interval
80	120 seconden (2 minuten)
70	120 seconden (2 minuten)
50	168 seconden (2 minuten 48 seconden)
30	280 seconden (4 minuten 40 seconden)
20	420 seconden (7 minuten)
10	840 seconden (14 minuten)
5	1680 seconden (28 minuten)
0	1800 seconden (30 minuten)

## Voorbeeld van de Corner Pegging-bewerking:

(met <Turn Angle> = 30° <Turn Slope> = 24)

Snelheid	<Turn Slope>	<Turn Slope> ÷ Snelheid (1)	<Turn Angle> (2)	Draaidrempel (3)=(1)+(2)
60	24 (x10)	4°	30°	34°
50	24 (x10)	6°	30°	36°
30	24 (x10)	8°	30°	38°
20	24 (x10)	12°	30°	42°
10	24 (x10)	24°	30°	54°
5	24 (x10)	48°	30°	78°

- Wanneer de waarde van "Turn Threshold" 120° overschrijdt, wordt deze berekend als 120°.

## WAYPOINT INSTELLEN

Een waypoint verwijst naar een punt dat is geregistreerd in externe apparaten met een naam die is toegeschreven aan bepaalde positiecoördinaten.

Door de Callsigns van andere stations ontvangen door de transceiver en de positiegegevens als waypointgegevens uit te voeren, kan deze informatie worden weergegeven op GPS-ontvangers met een weergavescherm of tabletscherm als de APRS-toepassing is geïnstalleerd.

## Waypointformaat

Selecteer het Waypointformaattype dat wordt verzonden.

- 1 Open Menu Nr. 540.

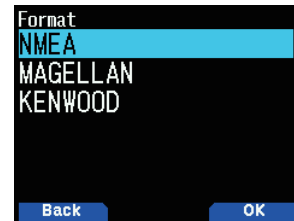

- 2 Selecteer [NMEA], [MAGELLAN] of [KENWOOD].

**[NMEA]:** De gegevens die het NMEA 0183 "\$GPWPL"-formaat gebruiken.

**[MAGELLAN]:** De gegevens die het "\$PMGNWPL"-formaat gebruiken.

**[KENWOOD]:** De gegevens die het "\$PKWDWPL"-formaat gebruiken.

## Waypointlengte

Selecteer de lengte van de Waypointnaam.

- 1 Open Menu Nr. 541.



- 2 Selecteer [6-Char], [7-Char], [8-Char] of [9-Char]

## Waypointuitvoer

Selecteer het Waypointuitvoertype.

- 1 Open Menu Nr. 542.



- 2 Selecteer [All], [Local] of [Filtered]

**[All]:** Alle Waypointinformatie wordt verzonden.

**[Local]:** Als de positiegrens is ingeschakeld, worden alle gegevens binnen de positiegrens verzonden. Als de positiegrens is uitgeschakeld, worden alle Waypointgegevens verzonden.

**[Filtered]:** Informatie die toestemming heeft om de pakketfilter te gebruiken wordt uitgevoerd als Waypointinformatie.



## DE PAKKETFILTER INSTELLEN

### Positielgrens

Als APRS populair is in uw omgeving, kunt u mogelijk te veel APRS-pakketten gedurende een korte periode ontvangen. Als dit uw APRS-activiteiten stoort, specificeert u een afstand vanaf uw locatie. U zult geen APRS-pakketten van stations buiten deze afstand ontvangen.

Selecteer het bereik uit 10 tot 2500 in stappen van 10, plus UIT (standaard). De eenheid is in mijlen of kilometers, afhankelijk van de selectie in Menu Nr. 970.

- 1 Open Menu Nr. 550.

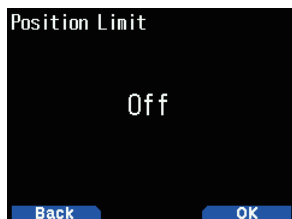

- 2 Selecteer [Off], [10], [20]... [2490] of [2500]. (De eenheid geselecteerd in Menu Nr. 970 (Snelheid, Afstand) wordt gebruikt.)

### Pakketfiltertype

- 1 Open Menu Nr. 551.



- 2 Selecteer [Weather], [Digipeater], [Mobile], [Object], [NAVITRA], [1-WAY], en/of [Others].

- 3 Druk op [ENT].

Met elke druk voegt u toe, of verwijdert u, een vinkje.

De APRS-positiegegevens worden gefilterd.

- Controleer het type (types) die u wilt ontvangen.
- Als alle types zijn aangevinkt, zult u alle gegevenstypes ontvangen.

## GEbruikerszinnen Opslaan

Met deze functie (klembord afbeelding) kunt u zinnen in de APRS berichtensamenstelling-modus invoegen. U kunt maximaal 20 zinnen maken en voor iedere zin 32 tekens gebruiken.

- 1 Open Menu Nr. 560.

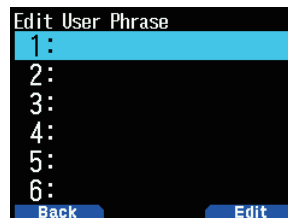

- 2 Selecteer het berichtnummer.

- 3 Druk op [A/B].

- 4 Voer de zinnen in.

- De gebruikerszinfunctie kan alleen worden gebruikt in de berichtensamenstellingsmodus.
- Voordat een bericht wordt gekopieerd, kan het aantal letters niet gegarandeerd worden. Alleen het beschikbare aantal letters zal worden gekopieerd, de rest vervalt.
- Om een bericht te kopiëren, opent u de berichtensamenstellingsmodus, drukt u op [F] om de functiemodus te openen en vervolgens drukt u op de [1]- (Plak 1), [2]- (Plak 2), [3]- (Plak 3), [4]- (Plak 4), [5]- (Plak 5), [6]- (Plak 6), [7]- (Plak 7), [8]- (Plak 8) of [9]-toets (Plak 9) gedurende 1 seconde om het bericht dat is ingesteld voor elke toets te kopiëren.
- Als de gebruikersberichting niet zijn ingesteld, kunnen ze niet worden gebruikt.

## AUTOMATISCH ANTWOORDBERICHT OPSLAAN

Als u bijvoorbeeld aan het rijden bent, kunt u niet direct reageren op ontvangen berichten. Op deze transceiver kunt u het bericht programmeren dat automatisch wordt teruggestuurd als er een bericht wordt ontvangen.

### Automatisch Antwoorden

- 1 Open Menu Nr. 561.

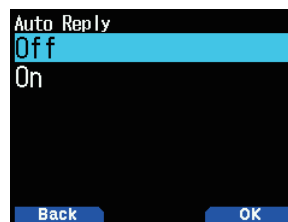

- 2 Selecteer [On] of [Off].

- "AA:", wat betekent dat de melding "Auto Answer message" automatisch wordt toegevoegd aan het begin van alle automatisch antwoordberichten. Deze toevoeging is gedaan op basis van de aanbevelingen van "APRS SPEC Addendum 1.1". Raadpleeg <http://aprs.org/aprs11.html> voor meer informatie.

## Antwoorden op Callsign

Als er een bericht is waarop u graag zou willen reageren voor het specifieke Callsign, kunt u dat Callsign vooraf instellen voor automatisch antwoorden.

- 1 Open Menu Nr. 562.

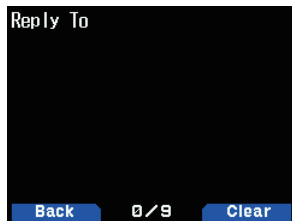

- 2 Voer het callsign in.

- Er wordt een antwoord naar alle overeenkomende stations gestuurd bij het gebruik van de wildcard-markering (\*).

Als u, bijvoorbeeld, JA1\* invoert, wordt er een antwoord verzonden naar alle Callsigns die beginnen met JA1.

## Antwoord-vertragingstijd

Als u de transceiver bedient tijdens de vertragingstijd als er een bericht is ontvangen voordat het bericht is verzonden, wordt het automatische antwoordbericht geannuleerd. U kunt de wachttijden instellen op 0, 10, 20, 30 of 60 seconden. De standaardinstelling is 10 seconden.

- 1 Open Menu Nr. 563.

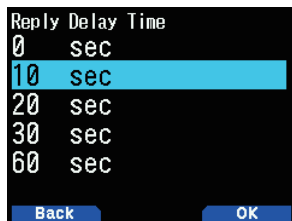

- 2 Selecteer [0], [10], [20], [30] of [60] seconden.

- Als een bericht wordt ontvangen voor de vertragingstijd volledig is verstreken, wordt de timer gereset en begint het aftellen opnieuw.
- Als er meerdere berichten worden ontvangen van dezelfde beller voordat de vertragingstijd volledig is verstreken, wordt er slechts één bericht verzonden via het automatische antwoordbericht.
- Als de vertragingstijd is ingesteld op 0 seconden, zal het automatische antwoordbericht onmiddellijk na een erkend, ontvangen bericht een reactie versturen.

## Beantwoord Tekstbericht

- 1 Open Menu Nr. 564.

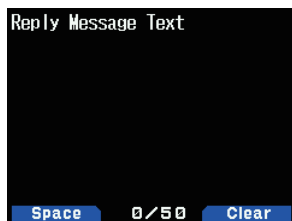

- 2 Voer de berichttekst in.

- Het scherm voor het invoeren van een bericht verschijnt; het eerste getal knippert.
- U kunt alfanumerieke tekens plus speciale ASCII-tekens invoeren.

## NOTIFICATIEGELUID INSTELLEN

### RX-pieptonsoort

Deze transceiver laat elke keer wanneer het APRS-pakketten van wat voor soort dan ook ontvangt, een piepton horen.

- 1 Open Menu Nr. 570.



- 2 Selecteer [Off], [Message Only], [Mine], [All New] of [All].

**[Off]:** De APRS-piepton klinkt niet.

**[Message Only]:** Er klinken alleen pieptonen wanneer er een bericht wordt ontvangen bij uw stationsadres.

**[Mine]:** Er klinken pieptonen wanneer er een bericht wordt ontvangen bij uw stationsadres en wanneer uw verzonden gegevens worden ontvangen door een digipeater.

**[All New]:** Er klinken pieptonen wanneer er een bericht wordt ontvangen bij uw stationsadres en er nieuwe pakketgegevens worden ontvangen.

**[All]:** Er klinken pieptonen wanneer er een bericht wordt ontvangen bij uw stationsadres en dubbele gegevens of ongeldige gegevens worden ontvangen.

### TX-piepton

Wanneer uw baken wordt verzonden op een andere manier dan handmatig, dan kunt u selecteren of er al dan niet een piepton klinkt.

- 1 Open Menu Nr. 571.

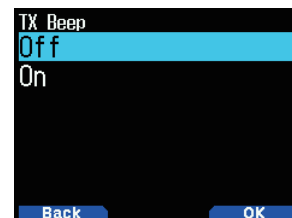

- 2 Selecteer [Off] of [On].

**[Off]:** Er klinkt geen piepton.

**[On]:** Er klinken pieptonen wanneer een baken wordt verzonden met behulp van **[PTT]** of wanneer het automatisch wordt verzonden. Wanneer automatisch antwoordbericht een antwoord verzendt, klinkt er een piepton.

### Speciale Oproep

Deze functie geeft een speciaal geluid bij het ontvangen van een APRS-oproep van een bepaalde zender.

- 1 Open Menu Nr. 572.

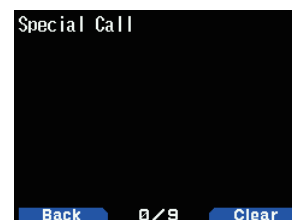

- 2 Stel de Callsign (met inbegrip van SSID) van het station waarvan u een speciaal bericht wilt ontvangen, in.

## WEERGAVE INSTELLEN

### Weergavegebied

Selecteert het Weergavegebied.

- 1 Open Menu Nr. 573.



- 2 Selecteer [Entire Always], [Entire Display] of [One Line].

**[Entire Always]:** De ontvangen nieuwe gegevens, gedupliceerde gegevens en de gegevensinformatie van Mijn station verschijnt op het volledige scherm, andere gegevensinformatie verschijnt alleen bovenaan het scherm.

**[Entire Display]:** De ontvangen nieuwe gegevensinformatie verschijnt op het volledige scherm; andere gegevensinformatie verschijnt alleen bovenaan het scherm.

**[One Line]:** De ontvangen nieuwe gegevensinformatie verschijnt alleen bovenaan het scherm

#### Opmerking:

- ◆ Als er een noodbericht of een bericht speciaal voor uw station wordt ontvangen, verschijnt de ontvangen gegevensinformatie op het volledige scherm, zelfs als de weergavemethode is ingesteld op [One Line].

### Onderbrekingstijd

Stel de weergaveduur in van een indicatie voor als nieuwe gegevens worden ontvangen. Als u [Infinite] selecteert, kan de indicatie niet worden geannuleerd.

- 1 Open Menu Nr. 574.



- 2 Selecteer [5], [10], [20], [30], [60] seconden of [Infinite].

## APRS-SPRAAK

Met deze functie kondigt u het Callsign en informatie van de zendingsbron aan als er een APRS-sigitaal wordt ontvangen.

- 1 Open Menu Nr. 575.

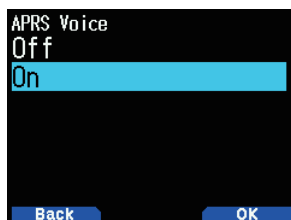

- 2 Selecteer [Off] of [On].

**[Off]:** Schakel de APRS-stemfunctie uit.

**[On]:** Schakel de APRS-stemfunctie in.

#### Opmerking:

- ◆ De APRS Voice (Menu Nr. 575) werkt ongeacht de instelling van de Spraakbegeleidingsmodus (Menu Nr. 916).

## DIGIPEATER INSTELLEN

De transceiver werkt als een zelfstandige digipeater.

### Digipeat (MyCall)

Stelt in of Digipeat (MyCall) moet worden uitgevoerd wanneer de transceiver wordt gebruikt als digipeater.

Als het pakketpad van de ontvanger Mijn Callsign bevat (ingesteld in Menu Nr. 500), wordt de digipeat-voltooiingsvlag (\*) toegevoegd aan Mijn Callsign en wordt het pakket digipeated.

(Bijv. "W4DJY-1" > "W4DJY-1\*").

- 1 Open Menu Nr. 580.

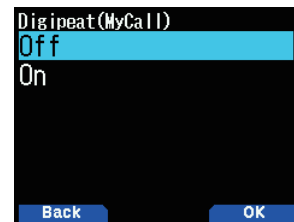

- 2 Selecteer [On] of [Off].

**[Off]:** Schakelt de functie Digipeat (MyCall) uit.

**[On]:** Activeert de functie Digipeat (MyCall).

### Ulcheck

Deze functie zal een eenmalig ontvangen UI-frame niet digipeat binnen de ingestelde Ulcheck-tijd. Dit geldt voor Uldigipeat, Ulfood en Ultrace.

- 1 Open Menu Nr. 581.

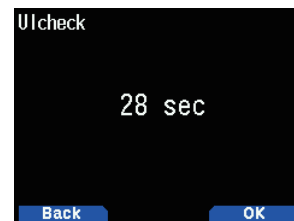

- 2 Kies uit [0], [1], [2] tot [250] seconden.

#### Opmerking:

"Het UI-frame (Unnumbered Information frame) wordt in APRS gebruikt om gegevens uit te wisselen zonder een verbinding tot stand te brengen.  
Uldigipeat, Ulfood en Ultrace zijn allemaal gespecialiseerde methoden voor het doorsturen van UI-frames."

## Uldigipeat

Stelt in of Uldigipeat moet worden uitgevoerd als de transceiver als digipeater wordt gebruikt.

Als het ontvangen UI-frame een van de ingevoerde aliassen bevat (bijv. "WIDE1-1" voor one-hop fill-in digi) van het begindeel van het pakketpad dat nog niet digipeated is, wordt de alias vervangen naar Mijn Callsign met de digipeat voltooiingsvlag (\*), en digipeated.

(bijv. WIDE1-1, WIDE2-1 > W4DJY-1\*, WIDE2-1)

- 1 Open Menu Nr. 582.

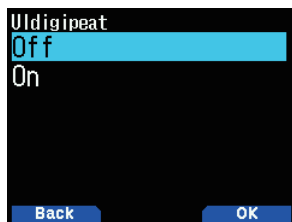

- 2 Selecteer [On] of [Off].

**[Off]:**

Schakelt de Uldigipeater-functie.

**[On]:**

Activeert de Uldigipeater-functie.

## Uldigi Aliases

Stelt de tekens in die moeten worden gebruikt als aliassen voor Uldigipeat.

- 1 Open Menu Nr. 583.



- 2 De tekens die kunnen worden ingevoerd zijn de alfabetische tekens "A" tot "Z", [0] tot [9], "-".

### Opmerking:

- ◆ Als [ENT] wordt ingedrukt terwijl een spatie wordt ingevoerd met de functie Invoegen, wordt de instelling niet bevestigd en treedt er een fout op.
- ◆ Als er geen alias is ingesteld (standaard), wordt Mijn callsign toegepast en wordt de digipeat voltooiingsvlag toegevoegd.
- ◆ Een alias kan een reeks van maximaal 9 tekens x 4 zijn, gescheiden door komma's.
- ◆ Als Mijn callsign al is digipeated of als de SSID anders is, wordt het pakket niet digipeated.
- ◆ Wanneer Uldigipeat is ingesteld op "Uit", wordt het pakket niet digipeated, zelfs als Uldigipeat aliassen zijn ingesteld.
- ◆ Elke Digipeat(MyCall), Uldigipeat, Ulflood, Ultrace kan onafhankelijk werken.

## Ulflood

Stelt in of Ulflood digipeat moet worden uitgevoerd wanneer de transceiver als digipeater wordt gebruikt.

Als het ontvangen UI-frame de ingevoerde alias bevat (bijvoorbeeld "CA" voor Californië), wordt het aantal hops (bijvoorbeeld 3-3) met 1 verminderd en gedigitaliseerd. (bijv. "CA3-3" > "CA3-2").

- 1 Open Menu Nr. 584.



- 2 Selecteer [On] of [Off].

**[Off]:**

Schakelt de Ulflood digipeater-functie uit.

**[On]:**

Activeert de Ulflood digipeat-functie.

## Ulflood Alias

Stelt de tekens in die moeten worden gebruikt als alias voor Ulflood digipeat.

- 1 Open Menu Nr. 585.



- 2 De tekens die kunnen worden ingevoerd zijn de alfabetische tekens "A" tot "Z" en [0] tot [9].

### Opmerking:

- ◆ Als [ENT] wordt ingedrukt terwijl een spatie wordt ingevoerd met de functie Invoegen, wordt de instelling niet bevestigd en treedt er een fout op.
- ◆ Als Ulflood is ingesteld op "Off", wordt het pakket niet digipeated, zelfs niet als de Ulflood alias is ingesteld.

## Ulflood Substitution

Selecteer de callsign-vervangingsmethode die moet worden gebruikt bij het uitvoeren van Ulflood digipeat.

- 1 Open Menu Nr. 586.

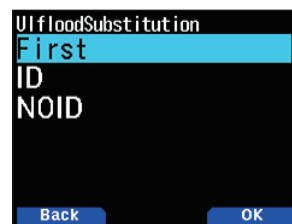

- 2 Stel [First], [ID] of [NOID] in.

**[First]:**

Als er geen callsign in het digipeated UI-kader staat, wordt Mijn callsign ingesloten. Als er al een callsign in het digipeated UI-frame staat, wordt de callsign niet ingesloten of vervangen.

**[ID]:**

Mijn callsign is ingesloten. Als er al een callsign in het digipeated UI-kader staat, vervangt Mijn callsign de bestaande callsign.

**[NOID]:**

De callsign is niet ingesloten of vervangen.

## Ultrace

Stelt in of Ultrace digipeat moet worden uitgevoerd wanneer de transceiver wordt gebruikt als digipeater.

Als het ontvangen UI-frame het ingevoerde alias bevat (bijv. WIDE), wordt het aantal hops (bijv. 2-2) met 1 verminderd, wordt Mijn callsign toegevoegd aan het UI-frame en digipeated. (bijv. "WIDE2-2" > "W4DJY-1 ✖, WIDE2-1").

- 1 Open Menu Nr. 587.

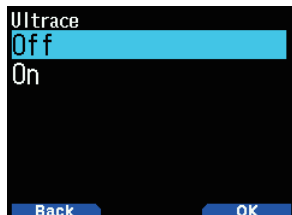

- 2 Selecteer [On] of [Off].

[Off]:

Schakelt de Ultrace digipeat-functie uit.

[On]:

Activeert de Ultrace digipeat-functie.

## Ultrace Aliases

Stelt de tekens in die moeten worden gebruikt als alias voor Ultrace digipeat.

- 1 Open Menu Nr. 588.

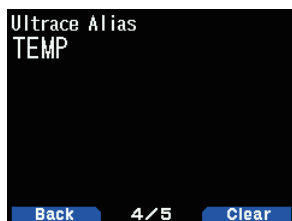

- 2 De tekens die kunnen worden ingevoerd zijn de alfabetische tekens "A" tot "Z", [0] tot [9], ",", ";", "-".

### Opmerking:

- ◆ Als [ENT] wordt ingedrukt terwijl een spatie wordt ingevoerd met de functie Invoegen, wordt de instelling niet bevestigd en treedt er een fout op.
- ◆ Wanneer Ultrace is ingesteld op "Off", wordt het pakket niet digipeated, zelfs niet als Ultrace aliasing is ingesteld.
- ◆ Elke Digipeat (MyCall), Uldigipeat, Ulflood, Ultrace kan onafhankelijk werken.
- ◆ Als u alle tekens wist, wordt de standaardinstelling "TEMP" automatisch ingesteld.

## PC-UITVOER

Met deze functie kunt u gegevens via de USB-poort/Bluetooth na het ontvangen van een pakket of waypointgegevens van de APRS-gegevenscommunicaties uitvoeren. Gebruik deze functie om de ontvangen gegevens van de transceiver te controleren.

- 1 Open Menu Nr. 590.

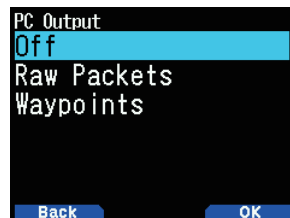

- 2 Selecteer [Raw Packets] of [Waypoints].

[Raw Packets]: Voert ruwe pakketgegevens uit.

[Waypoints]: Voert waypointformaatgegevens uit.

### Opmerking:

- ◆ In APRS worden alleen I-frames (informatieframes) uitgevoerd die van de transceiver worden ontvangen. C-connect request, D-disconnect request, UA-acknowledgement en Ulunconnected informatieframes worden niet uitgevoerd.

## NETWERK

Stel APRS-gegevenscommunicaties in op UNPROTOCOL. UNPROTOCOL is de methode waarbij pakketgegevens worden verzonden zonder andere stations of een verbinding te maken.

Selecteer [APRS(APK005)] of [Altnet].

De < USB >-indicator verschijnt aan de rechterzijde van het netwerktype als u op [A/B] drukt, wat de momenteel gebruikte informatie toont.

- 1 Open Menu Nr. 591.

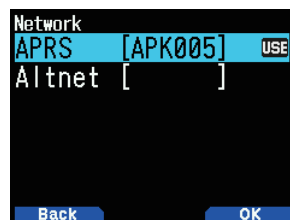

- 2 Selecteer [APRS] of [Altnet].

[APRS]: (Gebruik deze instelling voor normaal gebruik: standaardinstelling)

Bij het zenden van berichten en meteorologische gegevens met behulp van de TH-D75, wordt "APK005" toegevoegd aan het pakket na uw stationscallsign.

Er zijn geen beperkingen op het ontvangen van pakketten.

[Altnet]: Als het nodig is om beperkingen toe te voegen aan ontvangen pakketten, kunt u dit instellen voor speciaal gebruik.

Selecteer [Altnet] en druk op [ENT] en voer vervolgens de tekenreeks van uw voorkeur in.

Bij het zenden van berichten en meteorologische gegevens met behulp van de TH-D75, wordt de tekenreeks die u heeft ingevoerd, toegevoegd aan het pakket na uw stationscallsign.

## STEMWAARSCHUWING

Deze functie brengt een ander station op de hoogte van het feit of ze wel of niet binnen het communicatiebereik zijn door bakentonen uit te zenden.

Als een Mobiel Station mobiel is met de Stemwaarschuwingsfunctie ingeschakeld, zullen andere stations met Stemwaarschuwing ingeschakeld het bakengeluid van het Mobiel Station horen als ze overeenkomende toonfrequenties (CTCSS) hebben en binnen het bereik zijn, en zo worden de stations op de hoogte gebracht van de mogelijkheid tot communicatie.

### Stemwaarschuwing Instellen

- 1 Open Menu Nr. 592.

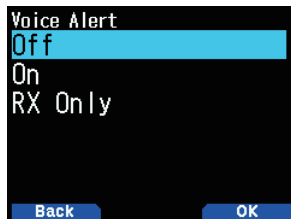

- 2 Selecteer [Off], [On] of [RX Only] wat de stations op de hoogte brengt van de mogelijkheid tot communicatie.

**[Off]:** Stemwaarschuwing is uitgeschakeld.

**[On]:** Een toonfrequentie wordt toegevoegd aan het verzonden pakket. De < VA >-indicator verschijnt boven de weergegeven frequentie.

**[RX Only]:** Een toonfrequentie wordt niet toegevoegd aan het verzonden pakket. De < VAR >-indicator verschijnt boven de weergegeven frequentie.

#### Opmerking:

- ◆ Stemwaarschuwing heeft voorrang, zelfs wanneer TONE, CTCSS en DCS zijn ingesteld.
- ◆ Als Stemwaarschuwing is ingeschakeld, kunt u de selectie van TONE- of CTCSS-frequenties en DCS-codes niet uitvoeren.
- ◆ Als de gegevensnelheid 9.600 bps is, onderbreken de TONE, CTCSS en DCS de demodulatie van het pakket. Stel de pakketsnelheid in op 1.200 bps bij het gebruik van Stemwaarschuwing.

### Stemwaarschuwingsfrequentie

- 1 Open Menu Nr. 593.

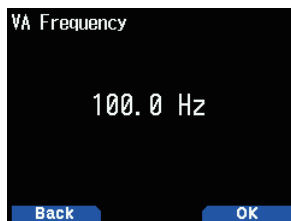

- 2 Selecteer de toonfrequentie (CTCSS).

## BERICHTGROEPCODE PROGRAMMEREN

### Code berichtgroep

Gebruik een berichtgroepscode om alleen berichten uit te wisselen met uw groepsleden. Als er één of meerdere berichtgroepscode(s) zijn geprogrammeerd, zult u berichten ontvangen die dezelfde groepscode(s) bevatten, naast de berichten die aan u zijn geadresseerd.

- 1 Open Menu Nr. 594.



- 2 Voer de berichtgroepscode in.

U kunt ook maximaal 6 codes tegelijkertijd programmeren; elke code moet worden gescheiden door een komma (.). Als u, bijvoorbeeld, 3 berichtgroepscode(s) programmeert, zult u alle berichten ontvangen die één van de 3 codes bevatten. Als u 3 bulletingroepscode(s) programmeert, zult u alle bulletins geadresseerd aan bepaalde groepen die geen van de 3 codes gebruiken, afwijzen.

- U kunt 0 tot 9, A tot Z, , (komma) en - invoeren. <\*> is ook selecteerbaar voor berichten.
- Het toetsenbord op de microfoon is ook beschikbaar om alfanumerieke tekens mee in te voeren.

### Bulletin Groepscode

Als u één of meerdere bulletingroepscode(s) programmeert, zult u geen bulletins ontvangen die zijn geadresseerd aan bepaalde groepen. U kunt een gewenste code programmeren met behulp van alfanumerieke tekens; maximaal 5 tekens voor bulletins (maximaal 6 groepen).

- 1 Open Menu Nr. 595.



- 2 Voer de bulletingroepscode(s) in.

- U kunt 0 tot 9, A tot Z, , (komma) en - invoeren.

# 15 INGEBOUWDE KISS TNC

De ingebouwde TNC werkt in de KISS-modus (Keep It Simple, Stupid).

Stel de TH-D75 in op de KISS-modus bij het aansluiten van de TH-D75 op een PC geïnstalleerd met APRS-software en die de IGate- en Digipeater-stations bediend.

## BEDIENING VAN DE KISS-MODUS

Druk op [F], [LIST] om de KISS-modus te openen.



De volgende indicatoren verschijnen op het transceiverscherm om de huidige TNC-status aan te tonen:

Indicator	Status
<b>KISS</b>	De TNC staat in de KISS-modus.
<b>12</b>	Een pakketoverdrachtsnelheid van 1200 bps is geselecteerd.
<b>96</b>	Een pakketoverdrachtsnelheid van 9600 bps is geselecteerd.
<b>STA</b>	Pakketten die nog verzonden moeten worden blijven in de buffer.

### Opmerking:

- ◆ De ingebouwde TNC-, Commando- en Conversiemodus worden niet ondersteund.
- ◆ De ingebouwde TNC heeft 4k byte KISS-modus gegevensbuffers voor TX en RX.

## Instellen van de Databand-frequentie

Stel de gegevensbandfrequentie in op de KISS-netwerkfrequentie. De standaardinstelling van de databand is band A.

U kunt de databand wijzigen naar band B met Menu Nr. 506.

## De USB/Bluetooth Selecteren

U kunt het apparaat selecteren op USB of Bluetooth via Menu Nr. 983.

- ◆ Download de virtuele COM-poortdriver bij het aansluiten op een computer met behulp van een USB of Bluetooth.
- ◆ Download de virtuele COM-poortdriver met de onderstaande URL.

[https://www.kenwood.com/i/products/info/amateur/software\\_download.html](https://www.kenwood.com/i/products/info/amateur/software_download.html)

### Opmerking:

- ◆ Sluit de transceiver niet aan op een PC met een USB-kabel tot de installatie van de virtuele COM-poortdriver gedownload met de bovenstaande URL voltooid is. Als de transceiver is aangesloten op een PC zonder de virtuele COM-poortdriver te installeren, kan er mogelijk een verkeerde driver die niet compatibel is met de transceiver worden geïnstalleerd en communicatie tussen de transceiver en de PC kan mogelijk niet tot stand worden gebracht. Om de installatie van een verkeerde driver te voorkomen, zorgt u dat de installatie van de virtuele COM-poortdriver volledig is voltooid voordat u verbinding maakt met een PC.
- ◆ De Overdrachtsnelheid (Baud-snelheid) tussen de transceiver en PC zijn USB (maximaal 12 Mbps) of Bluetooth (maximaal 128 Kbps).
- ◆ Afhankelijk van de gebruiksvoorwaarde van het USB-apparaat kan opgeslagen inhoud verloren gaan. JVCKENWOOD is niet aansprakelijk voor beschadigde of verloren inhoud.

## Ondersteunde Commandolijst

De ingebouwde KISS TNC ondersteunt de volgende KISS-standaardcommando's.

Commando (Hexadecimaal)	Commandonaam	Beschrijving	Parameter	Standaard (Als de KISS-modus is ingeschakeld)
00	Data Frame	Dit frame bevat gegevens die vanuit de TNC verzonden dienen te worden.	-	-
01	TXDELAY	De wachttijd tussen het intoetsen van de zender en het beginnen met verzenden van gegevens instellen (in eenheden van 10 ms).	0 tot 120(78h)	Door menu Nr. 508 in te stellen (TX-vertraging).
02	P	De volhardingsparameter instellen. Gebruikt voor CSMA.	0 tot 255(FFh)	128(80h)
03	SlotTime	De sleuftijd instellen (in eenheden van 10 ms). Gebruikt voor CSMA.	0 tot 250(FAh)	10(0Ah)
04	TXtail	De tijd gedurende de zender ingetoetst blijft na het verzenden van de gegevens instellen (in eenheden van 10 ms).	0 tot 255(FFh)	3
05	FullDuplex	De halve duplex of volledige duplex instellen.	0 : Halve duplex overige tien 0 : Volledige duplex	0
06	SetHardware	De Pakketcommunicatiesnelheid schakelen.	0 of 35(23h) : 1200 bps 5(05h) of 38(26h) : 9600 bps"	Door menu Nr. 505 in te stellen (Gegevenssnelheid).
FF	Return	Verlaat de KISS-modus.	-	-

### Opmerking:

- ◆ Omdat de ingebouwde TNC direct de KISS-modus opent en niet via de commandomodus gaat, zijn commando's zoals "KISS ON" en "RESTART" om de KISS-modus te openen vanuit de commandomodus niet nodig in de APRS-software.
- ◆ Na het verlaten van de KISS-modus met het KISS-commando "C0,FF,C0" (192,255,192) en wanneer de KISS-modus weer op AAN wordt gezet met een commando van de PC, gebruikt u het PC-commando "TN 2,0"(Databand:A-band) of "TN 2,1"(Databand:B-band) . (Zorg ervoor dat er een spatie staat tussen "N" en "2".)

## D-STAR INTRODUCTIE

- In de oorspronkelijke D-STAR (Digital Smart Technologies for Amateur Radio) plan, voorzag JARL een systeem van repeaters samen gegroepeerd in Zones.
- De D-STAR repeater staat u toe om een D-STAR-station op te roepen in een ander gebied, via het Internet.
- De transceiver kan worden bediend in de digitale spraak-modus, met inbegrip van lage-snelheid gegevensbediening, voor zowel zenden en ontvangen.

### Opmerking:

- ◆ Voordat u begint met D-STAR, zijn de volgende stappen nodig.  
**STAP 1:** Voer uw Callsign in de transceiver in.  
**STAP 2:** Registreer uw Callsign op een poortrepeater. Raadpleeg de Gebruikersgids nauwkeurig.

## DV-MODUS/DR(D-STAR-REPEATER)-MODUS

DV (Digital Voice)-modus is een modus die u kunt gebruiken voor directe oproepen zonder gebruik van een repeater.

DR (D-STAR Repeater) modus is een modus die u kunt gebruiken voor D-STAR repeater-bewerking. In deze modus, kunt u de voorgeprogrammeerde repeater of de frequentie in "FROM" (de toegang repeater), en UR-callsign in "TO" (bestemming), selecteren zoals hieronder aangegeven.

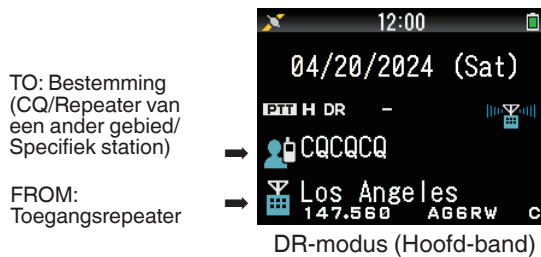

## Communicatie in de DR-modus

In de DR-modus, heeft de transceiver 3 communicatievormen.

### Lokaal gebied-oproep

Om te bellen via uw lokale omgeving (toegang) repeater.

### Gateway oproep

Om te bellen via uw lokale omgeving (toegang) repeater, repeater gateway en het Internet naar uw bestemming repeater of laatst gebruikte repeater van een individueel station, met behulp van Callsign routing.

### Doe een oproep via Callsign-toewijzing

Een oproep doen door de Callsign van het specifieke station aan te geven. Deze oproep wordt automatisch doorgezonden via de laatst geopende repeater.

## Basisbewerkingen in de DR-modus

- **Druk op en houd [▲] om "TO" (bestemming) in te stellen.**  
U kunt "TO" instellen op Lokaal oproepgebied, Gateway-oproep en Oproep door Callsign-toewijzing, enz.
- **Druk op en houd [ENT] om "TO" (bestemming) in te stellen op Gesprekshistorie.**  
U kunt terugroepen in Gateway-oproep, enz.
- **Druk op en houd [▼] om "FROM" (repeater openen) in te stellen.**  
U kunt "FROM" (repeater openen) selecteren in Lokaal gebied-oproep en Gateway-oproep.
- **Houd [▶] ingedrukt om RX-geschiedenis weer te geven.**

### Opmerking:

- ◆ De basisbewerkingen in de DR-modus worden niet ondersteund in de DV-modus.
- ◆ De transceiver heeft een Time-Out Timer-functie voor digitale repeater-werking. De timer stelt een grens aan een continue transmissie van ongeveer 10 minuten.

## MIJN CALLSIGN

Stel uw Callsign in bij de transceiver in DV/DR-modus. Uitzenden in DV/DR-modus zal niet mogelijk zijn als u niet uw Callsign instelt.

Maximaal 6 Callsigns kunnen worden geregistreerd. Voor uw Callsign kunt u een Callsign registreren dat binnen de 8 tekens blijven en elke memo (naam of rig. naam, mobiel gebruik-bestemming, enz.) die binnen 4 tekens blijft, na een slash (/).

- 1 Open Menu Nr. 610.
- 2 Selecteer een nummer voor de registratie en druk op [A/B].
- 3 Voer uw Callsign in.
  - Voor de teken-invoerprocedure, zie pagina 6-1.

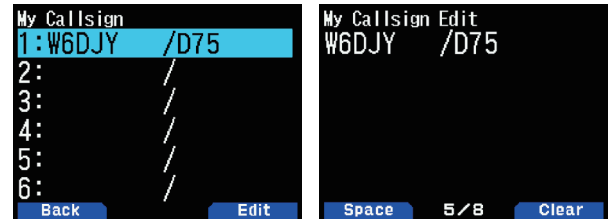

- 4 Druk op [ENT].  
Uw Callsign is ingesteld.

### Opmerking:

- ◆ Het Callsign dat kan worden geregistreerd is dat, vermeld op uw certificaat. Een bijnaam of iets dergelijks kan niet worden geregistreerd.



## DIGITAAL FUNCTIEMENU

Dit menu wijzigt de functies te gebruiken voor de bediening in de digitale modus.

### Hoe het Digitaal Functiemenu Gebruiken

- 1 Druk op **[MODE]** om de DR-modus te openen.
- 2 Druk op **[F]**, **[MODE]**.

Het Digitale Functiemenu verschijnt.

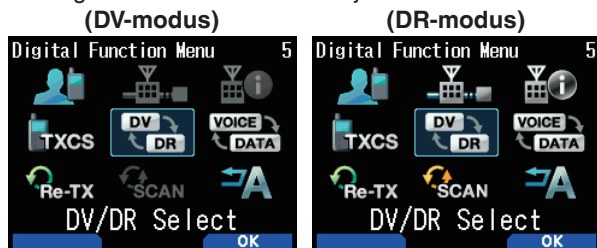

- 3 Selecteer een item in het Digitale Functiemenu en druk op **[A/B]**.  
Het instellingsmenu voor het geselecteerde item verschijnt. Voor de gedetailleerde instellingsprocedures, zie de pagina's voor elke functie.

#### Opmerking:

- ◆ Als u **[DV/DR Select]** of **[Data Mode]** selecteert, wordt de instelling gewijzigd en verschijnt het vorige scherm opnieuw.

De volgende tabel toont de items in het Digitale Functiemenu in DV-modus en DR-modus.

De items zijn verschillend in DV-modus en DR-modus.

DR-modus	DV-modus
1 Bestemming Selecteren	1 Bestemming Selecteren
2 Selecteer Route	
3 Repeater Detail	
4 CS-instelling	4 CS-instelling
5 DV/DR selecteren	5 DV/DR selecteren
6 Gegevensmodus	6 Gegevensmodus
7 TX-geschiedenis	7 TX-geschiedenis
8 DR Scannen	
9 Automatisch Antwoorden	9 Automatisch Antwoorden

## SIMPLEX OPROEP

Simplex oproepen kunnen worden gebruikt voor een directe communicatie tussen een paar transceivers zonder gebruik te maken van een repeater. Simplex oproepen kunnen alleen worden bediend in de DV-modus.

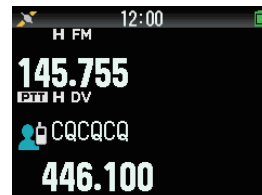

**Voorbeeld:** CQ wordt uitgevoerd bij 446,100 MHz

- 1 Stel de frequentie in op 446,100 MHz met **[▲]**/**[▼]** of **[ENC]**-knop.
- 2 Druk op **[MODE]** om de DR-modus te openen.  
Wanneer de modus al DV-modus is, ga dan door naar stap 4.
- 3 Schakel naar DV-modus in het Digitale Functiemenu.
- 4 Selecteer **[Destination Select]** in het Digitale Functiemenu.  
Het bestemmingsselectie-scherm verschijnt.
- 5 Selecteer **[Local CQ]** en druk op **[ENT]**.  
**[CQCQCQ]** is ingesteld op **[TO]**.
- 6 Druk op **[PTT]** om uit te zenden.

#### Opmerking:

- ◆ Ontvang op de frequentie waarop u zal proberen uit te zenden en controleer dat er geen storing zal zijn met andere stations.
- ◆ Wanneer u voor de eerste keer DV-modus instelt, dan is **[CQCQCQ]** ingesteld op **[TO]**.
- ◆ Simplex-oproep in de digitale-modus kan alleen bediend worden in de DV-modus.

## LOKAAL GEBIED-OPROEP

Een lokaal gebied-oproep (local CQ) is de uitvoer van een CQ door enkel één repeater. Een oproep kan tot stand worden gebracht door het instellen van een lokale CQ op "TO" en [PTT] in te drukken.

### Instellen van de Toegang-repeater (FROM)

- 1 Druk op [MODE] om de DR-modus te openen.
- 2 Druk op en houd [▼].  
Het selectiescherm van FROM verschijnt.
- 3 Selecteer [Repeater List] en druk op [ENT].  
Het scherm World Region (Wereldregio), Country & Region (Landregio) en Group Select (Groepselectie) verschijnt.
- 4 Selecteer uw gebiedsgroep en druk op [ENT].  
Het selectiescherm van de repeater-lijst verschijnt.
- 5 Selecteer een nabijgelegen repeater uit de repeater-namen of staat/prefectuur-namen en druk op [ENT].  
De toegang-repeater is ingesteld op [FROM].

### De Lokale CQ (TO) Instellen

- 1 Druk op en houd [▲].  
Het bestemmingsselectie-scherm verschijnt. Dit scherm wordt ook weergegeven bij het selecteren van [Destination Select] in het Digitale Functiemenu.
- 2 Selecteer [Local CQ] en druk op [ENT].  
CQCQCQ is ingesteld op [TO].

### Controleren of de Signalen de Repeater Bereiken

- 1 Druk op en houd [PTT] en verzend.
- 2 Controleer de reactie.  
Als < 📶 > binnen 3 seconden verschijnt, dan geeft dit aan dat signalen de repeater bereiken die door u wordt gebruikt en dat signalen normaal worden uitgevoerd vanuit de bestemming-repeater. Echter, < 📶 > wordt niet weergegeven als er een toegang is van een ander station binnen 3 seconden. (Raadpleeg de onderstaande tabel.)

### Verzenden

Druk op [PTT] om uit te zenden.

Fenomeen	Oorzaak	Behandeling
Er wordt geen bericht teruggestuurd van de toegang-repeater na verzending. (S-meter indicator beweegt ook niet.)	In het geval dat de selectie voor de repeater die u gebruikt (toegang-repeater) onjuist is.	Stel de juiste toegang-repeater in naar [FROM].
	In het geval dat de repeater-frequentie onjuist is (of de duplex-instelling onjuist is).	Stel de repeater-frequentie (of de duplex-instelling) correct in.
	In het geval dat het buiten het repeater-gebied is (of het signaal de repeater niet kan bereiken).	Ga naar een locatie waar het signaal de repeater bereikt of krijg toegang tot een andere repeater dat het signaal wel zal bereiken.
De toegang-repeater Callsign en < 📶 > worden na de transmissie weergegeven.	In het geval dat uw Callsign niet geregistreerd zijn bij de D-STAR managementserver of de geregistreerde informatie anders is.	Registreer uw Callsign bij de D-STAR managementserver of controleer de geregistreerde informatie.
	In het geval dat de Callsign van het andere station niet geregistreerd zijn bij de D-STAR managementserver of de geregistreerde informatie anders is.	Controleer de registratiestatus van de Callsign van het andere station op de D-STAR managementserver (alleen wanneer het andere station is geopend in het openbaar.)
De bestemming-repeater Callsign en < 📶 > worden na de transmissie weergegeven.	In geval dat een bestemming-repeater niet kan worden bereikt of de bestemming-repeater in gebruik is.	Wacht even en bel opnieuw.

## GATEWAY-OPROEP

Een gateway-oproep kan tot stand worden gebracht door de gebied-repeater in te stellen om de CQ uit te voeren voor [TO] en te drukken op [PTT].

Een gateway CQ is de uitvoer van een CQ naar een gebied dat niet overeenkomt met dat van uw station, door middel van een repeater die verbonden is met het Internet. Een oproep kan ook worden gemaakt naar een gebied dat niet rechtstreeks door signalen kan worden bereikt, vanwege de verbinding met het Internet.

### Instellen van de Toegang-repeater (FROM)

Stel een dichtbijgelegen repeater in op [FROM].

### Het instellen van de Bestemming-repeater (TO)

- 1 Druk op en houd [▲].  
Het bestemmingsselectie-scherm verschijnt. Dit scherm wordt ook weergegeven bij het selecteren van [Destination Select] in het Digitale Functiemenu.
- 2 Selecteer [Gateway CQ] en druk op [ENT].  
De wereldregio, Landregio, en groep selectiescherm verschijnt.
- 3 Selecteer uw gebiedsgroep en druk op [ENT].  
Het selectiescherm van de repeater-lijst verschijnt.
- 4 Selecteer de bestemmingsrepeater.  
Druk op [▶] om gedetailleerde informatie weer te geven van de repeater die u heeft geselecteerd. Als u op [ENT] drukt, wordt de repeater ingesteld op [TO].

### Controleren of de Signalen de Repeater (TO) Bereiken

- 1 Druk op en houd [PTT] en verzend.
- 2 Controleer de reactie.  
Als < 📶 > binnen 3 seconden verschijnt, dan geeft dit aan dat signalen de bestemming-repeater bereiken via het Internet en dat signalen normaal worden uitgevoerd vanuit de bestemming-repeater. Echter, < 📶 > wordt niet weergegeven als er een toegang is van een ander station binnen 3 seconden.

### Verzenden

Druk op [PTT] om uit te zenden.

## BEANTWOORD DE GATEWAY-OPROEP

Wanneer u een Gateway CQ of een Gateway individuele oproep beantwoordt, dient u de bestemming Callsign in te stellen op [TO] voordat u [PTT] indrukt.

- 1 Druk op en houd [ENT] nadat het zenden door de andere beller is voltooid.
- 2 Selecteer het Callsign van de beller door middel van de Oproepgeschiedenis, en druk op [ENT] om het Callsign te bepalen.  
Het Callsign is ingesteld op [TO] en de route-instelling voor Gateway-oproep wordt ook automatisch ingesteld.

#### Opmerking:

- ◆ Door de D-STAR-structuur kunt u geen antwoord geven op de Gateway-oproep in de instelling door [Local CQ].
- ◆ Het Callsign van het andere station wordt opgeslagen in Oproepgeschiedenis wanneer het zenden door de andere beller is voltooid. Druk op en houd [ENT] nadat het zenden door het andere station is voltooid.
- ◆ In stabiele communicatie staat kunt u ook een antwoord geven met de Directe antwoordfunctie zonder handmatig instellen van de bestemming Callsign.

## CALLSIGN-TOEWIJZING

Een oproep via Callsign-toewijzing kan tot stand worden gebracht door de Callsign-toewijzing van de andere partij op [TO] in te stellen en te drukken op PTT. Een oproep naar het specifieke station wordt automatisch doorgegeven aan de repeater die het station als laatste heeft geopend, zo kunt u een oproep doen zonder het gebied te kennen waarin het andere station op dat moment staat.

### Instellen van de Toegang-repeater (FROM)

Stel een dichtbijgelegen repeater in op [FROM].

### Het instellen van de Bestemming (TO)

- 1 Druk op en houd [▲].  
Het bestemmingsselectie-scherm verschijnt. Dit scherm wordt ook weergegeven bij het selecteren van [Destination Select] in het Digitale Functiemenu.
- 2 Selecteer [Individual] en druk op [ENT].  
De Callsign-lijst verschijnt.
- 3 Selecteer de Callsign en druk op [ENT].  
Het individuele Callsign en de naam zijn ingesteld op [TO].
- 4 Druk op [PTT] om uit te zenden.

## CALLSIGN-LIJST

Er kunnen maximaal 300 Callsigns van de andere stations worden geregistreerd. Namen en overige notities kunnen ook worden geregistreerd in plaats van Callsigns. De geregistreerde namen worden weergegeven in de TX-geschiedenis en RX-geschiedenis.

### Het bewerken van de Callsign

U kunt de informatie van de Callsign bewerken.

- 1 Open Menu Nr. 220.  
Het selectiescherm van de Callsign-lijst verschijnt.

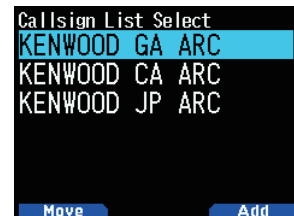

- 2 Druk op [A/B].  
Het bewerkingsscherm van de Callsign-lijst verschijnt.

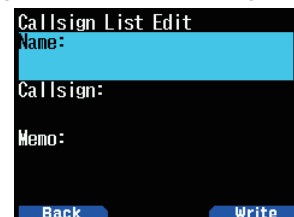

- 3 Selecteer het item en druk op [ENT].  
Het bewerkingsscherm voor het geselecteerde item verschijnt.  
U kunt registreren of de naam bewerken, Callsign en memo, enz.
- 4 Druk op [ENT] na het bewerken.  
Bewerken is voltooid en het bewerkingsscherm van de Callsign-lijst verschijnt.
- 5 Druk op [A/B].  
Het selectiescherm van de Repeater-lijst verschijnt.

## De Callsign sorteren

U kunt de Callsign-lijst sorteren.

- 1 Druk op **[MODE]** in het selectiescherm van de Repeater-lijst.  
Het verplaats positie selectiescherm verschijnt.
- 2 Selecteer een verplaats-positie en druk op **[A/B]**.  
Wanneer u een item naar het einde van de lijst verplaatst, selecteert u **[Move to End]** en drukt u op **[A/B]**.

## DIRECT BEANTWOORDEN

Met deze functie kunt u een ontvangen gesprek beantwoorden door simpelweg te drukken op **[PTT]** tijdens de weergave van het onderbreken-scherm in DV- en DR-modus. De standaardinstelling is **[On]**. Wanneer een repeater-signaal wordt ontvangen in een DR-modus en u onmiddellijk antwoordt aan de CQ, of de oproep geadresseerd aan uw Callsign, dan worden de transmissie-instellingen tijdelijk automatisch veranderd en kunt u antwoorden door simpelweg te drukken op **[PTT]**.

Het <  > pictogram verschijnt in het onderbreken-scherm wanneer een direct antwoord mogelijk is, bij het ontvangen van een oproep. Als **[PTT]** wordt ingedrukt wanneer dit pictogram verschijnt, dan wordt de instelling automatisch ingesteld op de antwoord-instelling en wordt uitzending mogelijk.

### Volledig onderbreken-scherm

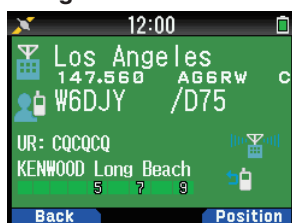

### Gedeeltelijk onderbreken-scherm

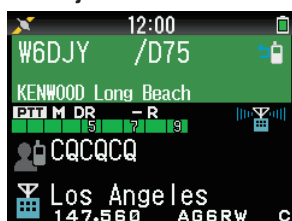

### Opmerking:

- ◆ De wijzigingen van de transmissie-instellingen zijn van tijdelijke aard. Nadat de weergave bedrijfsduur verstrijkt, keert het terug naar de voorgaande transmissie-instelling.
- ◆ Bij het ontvangen van de repeater-frequentie in DV-modus, kunt u geen antwoord geven aan een ontvangen oproep door te drukken op **[PTT]**.

## Direct Beantwoorden naar Uit Instellen

- 1 Open Menu Nr. 612.



- 2 Selecteer **[Off]**.

### Opmerking:

- ◆ U kunt de bedrijfsduur voor het scherm instellen in Menu Nr. 643.
- ◆ Direct antwoorden is niet mogelijk wanneer de weergavemethode (Menu Nr. 640) is ingesteld op **[Off]**.
- ◆ Wanneer de direct antwoorden is ingesteld op **[On]**, dan wordt het onderbreken-scherm van DV en DR-modus weergegeven in prioriteit dan de APRS-modus.

## AUTOMATISCHE ANTWOORDFUNCTIE

Met deze functie kunt u automatisch het Callsign van het andere station instellen en reageren als een signaal naar uw Callsign wordt ontvangen.

- 1 Selecteer **[Auto Reply]** in het Digitale Functiemenu.
- 2 Selecteer **[Off]**, **[On]** of **[On(Voice)]**.
  - Het <  >-pictogram verschijnt op het scherm als **[On]** of **[On(Voice)]** is ingesteld.

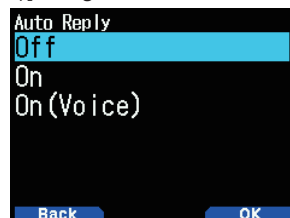

**[On]:** Verzenden is mogelijk met het zendingsbericht of de GPS-locatie-informatie afhankelijk van de instelling. Stem is niet verzonden

**[On(Voice)]:** Een automatisch antwoordspraakbericht van tevoren opgenomen in het spraakberichtgeheugen kan worden geselecteerd en worden verzonden. Verzenden is mogelijk met het zendingsbericht of de GPS-locatie-informatie afhankelijk van de instelling.

## Het Automatische Antwoordspraakbericht Selecteren

U kunt een automatisch antwoordspraakbericht selecteren uit het spraakberichtgeheugen.

- 1 Open Menu Nr. 312.

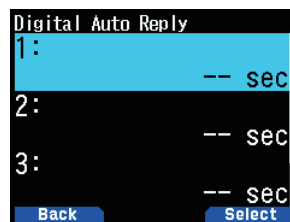

- 2 Selecteer het spraakbestand en druk op **[A/B]**.

### Opmerking:

- ◆ Er kan slechts één bestand worden geselecteerd.

## Automatische Antwoord-timing

U kunt de Automatisch Antwoordtiming instellen.

- 1 Open Menu Nr. 613.



- 2 Selecteer **[Immediate]**, **[5]**, **[10]**, **[20]**, **[30]** of **[60]** seconden.

## RX-GESCHIEDENIS

Maximaal 100 invoeringen met informatie zoals de Callsigns van het station dat het signaal uitzond en de repeater die gebruikt werd, kunnen opgeslagen worden in de RX-geschiedenis voor signalen ontvangen in de DV/DR-modus. De RX-geschiedenis wordt niet gewist wanneer de stroom wordt geschakeld.

### De RX-geschiedenis weergeven

- 1 Open Menu Nr. 600.



- 2 Selecteer een lijst en druk op **[A/B]**.  
Het informatiescherm van de RX-geschiedenis verschijnt.
- 3 Druk op **[A/B]**.  
Het GPS-scherm van de RX-geschiedenis verschijnt.

### Het callsign van de RX-geschiedenis registreren

- 1 Open Menu Nr. 600.
- 2 Selecteer de lijst en druk op **[ENT]**.  
Het registratiescherm van het Callsign verschijnt.

### De RX-geschiedenis wissen

- 1 Open Menu Nr. 600.
- 2 Selecteer de lijst en druk op **[MODE]**.  
De geselecteerde RX-geschiedenis wordt gewist.  
Alle RX-geschiedenis wordt gewist door te druk op en houd **[MODE]**.

## TX-BERICHTEN

Een bericht van maximaal 20 tekens kan tijdens spraakcommunicatie in de DV/DR-modus worden verzonden. Er kunnen maximaal vijf zendingsberichten worden geregistreerd.

### De TX-berichten registreren

- 1 Open Menu Nr. 611.

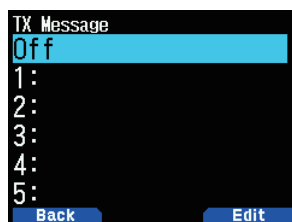

- 2 Selecteer een nummer voor de registratie en druk op **[A/B]**.

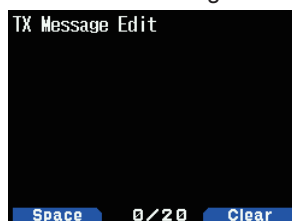

Het bewerkingsscherm voor TX-berichten verschijnt.

- 3 Voer de berichten in.



- 4 Selecteer een nummer voor de registratie en druk op **[ENT]**.  
De TX-berichten zijn geselecteerd  
Elke druk op **[PTT]** verzendt het geselecteerde bericht.

## TX-GESCHIEDENIS

Maximaal 20 invoeringen kunnen worden opgeslagen in de TX-geschiedenis voor signalen verzonden in de DV/DR-modus. De TX-geschiedenis wordt niet gewist wanneer de stroom wordt geschakeld.

Eenmaal verzonden, wordt een combinatie van Callsigns (FROM en TO) samen opgeslagen, zodat u de zendinginstellingen van dat moment kan herstellen met één aanraking door op **[A/B]** te drukken voor de geselecteerde TX-geschiedenis.

### De TX-geschiedenis weergeven

- 1 Selecteer [TX History] in het Digitale Functiemenu.  
Het lijstscherf van de TX-geschiedenis verschijnt.



- 2 Selecteer een lijst en druk op **[A/B]**.  
De zendinginstellingen worden gewijzigd en u keert terug naar het frequentiescherm.

#### Opmerking:

- ◆ Invoeringen worden niet opgeslagen in de TX-geschiedenis voor de gegevensmodus, Cllsign Squelch/Code Squelch en BK-oproep.

### De TX-geschiedenis wissen

- 1 Selecteer [TX History] in het Digitale Functiemenu.
- 2 Selecteer de lijst en druk op **[MODE]**.  
De geselecteerde TX-geschiedenis wordt gewist.  
Alle TX-geschiedenis wordt gewist door te Druk op en houd **[MODE]**.

## OPROEP BINNEN ZONE

Oproep binnen Zone is een indirecte communicatie via een andere repeater binnen de zone.

### Opmerking:

- ◆ Oproep binnen Zone is niet verbonden met het Internet.

## Instellen van de Toegang-repeater (FROM)

- 1 Selecteer [Route Select] in het Digitale Functiemenu.
- 2 Selecteer [Local NW] en druk op [ENT].  
Het selectiescherm voor de wereldregio verschijnt.
- 3 Selecteer uw regio en druk op [ENT].  
Het selectiescherm voor landregio verschijnt.
- 4 Selecteer uw Landregio en druk op [ENT].  
Het groepsselectiescherm verschijnt.
- 5 Selecteer uw gebiedsgroep en druk op [ENT].  
Het selectiescherm van de repeater-lijst verschijnt.
- 6 Selecteer een nabijgelegen repeater uit de repeater-namen of staat/prefectuur-namen en druk op [ENT].  
De toegang-repeater is ingesteld op [FROM].

## Het instellen van de Bestemming-repeater (TO)

- 1 Druk op en houd [▲].  
Het bestemmingsselectie-scherm verschijnt. Dit scherm wordt ook weergegeven bij het selecteren van [Destination Select] in het Digitale Functiemenu.
- 2 Selecteer [Individual] en druk op [ENT].  
De repeater-lijst verschijnt.
- 3 Selecteer het Callsign uit de Callsign-lijst en druk op [ENT].  
De repeater is ingesteld op [TO].
- 4 Druk op [PTT] om uit te zenden.

## DE TOEGANGSREPEATER (FROM) INSTELLEN

Om toegang te krijgen tot een repeater, stelt u de repeater in op [FROM]. Er zijn 4 instellingsmethodes.

- 1 Instellen op Repeater-lijst
- 2 Instellen op Dichtbijgelegen Repeater
- 3 Instellen op TX-geschiedenis
- 4 Instellen op Directe Invoer

## Instellen op Repeater-lijst

- 1 Druk op en houd [▼].  
Het selectiescherm van FROM verschijnt.
- 2 Selecteer [Repeater List] en druk op [ENT].  
Het selectiescherm voor Wereldregio, Landregio en Groep verschijnt.
- 3 Selecteer uw gebiedsgroep en druk op [ENT].  
Het selectiescherm van de repeater-lijst verschijnt.
- 4 Selecteer een nabijgelegen repeater uit de repeater-namen of staat/prefectuur-namen en druk op [ENT].  
De toegang-repeater is ingesteld op [FROM].

## Instellen op Dichtbijgelegen Repeater

U kunt zoeken naar een dichtbijgelegen repeater gebaseerd op de locatie van uw station verkregen door menu nr. 401 en de locatie-informatie van repeaters. De repeaters in de buurt van uw station worden weergegeven als de geselecteerde kandidaten uit de geregistreerde repeater-lijst.

- 1 Druk op en houd [▼].  
Het selectiescherm van FROM verschijnt.
- 2 Selecteer [Nearby Repeaters] en druk op [ENT].  
Een zoektocht begint. Er worden maximaal 20 dichtbijgelegen repeaters weergegeven.
- 3 Selecteer een nabijgelegen repeater uit de repeater-namen of staat/prefectuur-namen en druk op [ENT].  
De toegang-repeater is ingesteld op [FROM].

### Opmerking:

- ◆ Het is niet mogelijk de kandidaat van een repeater die 160 km (100 mi) of verder van uw station weg ligt te selecteren.

## Instellen op TX-geschiedenis

U kunt kiezen uit eerder geopende repeaters.

- 1 Druk op en houd [▼].  
Het selectiescherm van FROM verschijnt.
- 2 Selecteer [TX History] en druk op [ENT].  
Het selectiescherm voor de TX-geschiedenis verschijnt.
- 3 Selecteer een repeater uit de TX-geschiedenislijst en druk op [ENT].  
De toegang-repeater is ingesteld op [FROM].

## Instellen op Directe Invoer

U kunt de repeater instellen door direct het Callsign van de repeater in te voeren.

- 1 Druk op en houd [▼].  
Het selectiescherm van FROM verschijnt.
- 2 Selecteer [Direct Input(RPT1)] en druk op [ENT].  
Het scherm voor het direct invoeren verschijnt.
- 3 Voer een Callsign van een repeater in en druk op [ENT].  
De toegangsrepeater wordt ingesteld op [FROM] als het ingevoerde Callsign in de repeater-lijst staat.

## DE ROUTEREPEATER INSTELLEN (ROUTE)

U kunt instellen of u het Callsign van de bestemmingsrepeater en poort gebruikt of niet. Dit is een handige instelling als de route-instelling is mislukt.

- 1 Selecteer [Route Select] in het Digitale Functiemenu.
- 2 Selecteer [Stand Alone], [Local NW], [Over the Gateway] of [Direct Input(RPT2)].

**[Stand Alone]:** Hetzelfde Callsign als RPT1 is ingesteld op RPT2. Het lokale pictogram <  > wordt weergegeven op het ROUTE-scherm.

**[Local NW]:** Wanneer een Callsign is ingesteld op RPT1, verschijnt het selectiescherm van de repeater-lijst. Het Callsign van de geselecteerde repeater is ingesteld op RPT2. Het assistentie-pictogram <  > wordt weergegeven op het ROUTE-scherm.

**[Over the Gateway]:** Wanneer een Callsign is ingesteld op RPT1, stelt RPT2 automatisch het Callsign voor de poortrepeater van RPT1 in. Een repeater zonder een poort kan niet worden geselecteerd. Het poortpictogram <  > wordt weergegeven op het ROUTE-scherm. Als een poort is ingesteld, kan [Local CQ] niet worden ingesteld op [TO]. [Individual] of [Gateway CQ] moeten worden ingesteld.

**[Direct Input(RPT2)]:** Er wordt een Callsign van een direct ingevoerde bestemmingsrepeater ingesteld op RPT2. Het pictogram op het ROUTE-scherm verdwijnt.

## DE BESTEMMING INSTELLEN (TO)

U kunt de repeater zo instellen dat deze de CQ of het Callsign van het bestemmingsstation dat gebeld moet worden uitvoert naar [TO]. Er zijn 7 instellingsmethodes.

- 1 Instellen op Lokale CQ
- 2 Instellen op Poort CQ
- 3 Instellen op Individu
- 4 Instellen op Reflector
- 5 Instellen op Oproepgeschiedenis
- 6 Instellen op Directe Invoer (URCALL)
- 7 EMR instellen

### Opmerking:

- ◆ De Poort CQ en de Reflector kunnen niet worden geselecteerd in de DV-modus.

### Instellen op Lokale CQ

- 1 Druk op en houd [▲].  
Het bestemmingsselectie-scherm verschijnt. Dit scherm wordt ook weergegeven bij het selecteren van [Destination Select] in het Digitale Functiemenu.
- 2 Selecteer [Local CQ] en druk op [ENT].  
CQCQCQ is ingesteld op [TO].

### Instellen op Poort CQ

- 1 Druk op en houd [▲].  
Het bestemmingsselectie-scherm verschijnt. Dit scherm wordt ook weergegeven bij het selecteren van [Destination Select] in het Digitale Functiemenu.
- 2 Selecteer [Gateway CQ] en druk op [ENT].  
Het selectiescherm van de repeater-lijst verschijnt.
- 3 Selecteer de bestemming-repeater en druk op [ENT].  
De repeater is ingesteld op [TO].

### Instellen op Individu

- 1 Druk op en houd [▲].  
Het bestemmingsselectie-scherm verschijnt. Dit scherm wordt ook weergegeven bij het selecteren van [Destination Select] in het Digitale Functiemenu.
- 2 Selecteer [Individual] en druk op [ENT].  
De Callsign-lijst verschijnt.
- 3 Selecteer de Callsign en druk op [ENT].  
Het geselecteerde Callsign is ingesteld op [TO].

### Instellen op Reflector

- 1 Druk op en houd [▲].  
Het bestemmingsselectie-scherm verschijnt. Dit scherm wordt ook weergegeven bij het selecteren van [Destination Select] in het Digitale Functiemenu.
- 2 Selecteer [Reflector] en druk op [ENT].  
Het Reflectormenu-item verschijnt.
- 3 Selecteer de volgende items en druk op [ENT].  
**[Use Reflector]:** Als uw repeater momenteel gekoppeld is aan een reflector, selecteer [Use Reflector] en druk op [ENT]. [CQCQCQ] is ingesteld op [TO]. Druk vervolgens op [PTT] om uw digitale spraaksignaal naar de reflector te zenden.

**[Link to Reflector]:** Als U de repeater aan een reflector wilt koppelen, of u wilt wisselen naar een andere reflector, selecteer [Link to Reflector] en druk op [ENT]. Voer het type reflector (REF/DCS/XRF/XLX), nummer (000 tot ZZZ) en module (A tot Z) in en druk op [ENT]. Een koppelopdracht (bijvoorbeeld: [REF030CL]) is ingesteld op [TO]. Druk vervolgens op [PTT] om de repeater te koppelen aan de reflector.) Tot maximaal 5 reflectoren die u eerder hebt gekoppeld worden weergegeven wanneer u [link to Reflector] opnieuw selecteert.

**[Unlink Reflector]:** Wilt u de repeater koppelen aan een andere reflector, zorg dan dat de huidige gekoppelde reflector wordt ontkoppeld. Selecteer [Unlink Reflector] en druk op [ENT]. [\_\_\_\_\_]U is ingesteld op [TO]. Druk vervolgens op [PTT] om de repeater van de reflector te ontkoppelen.

**[Echo Test]:** U kunt controleren hoe goed uw digitale spraaksignaal het systeem bereikt. Selecteer [Echo Test] en druk op [ENT]. Vervolgens is [\_\_\_\_\_]E ingesteld op [TO]. Druk vervolgens op [PTT] om uw digitale spraaksignaal naar het systeem te zenden. Na het loslaten van [PTT], zal een echo worden teruggezonden vanaf de repeater.

**[Repeater Info.]:** U kunt het repeaterinformatiecommando verzenden. Selecteer [Repeater Info.] en druk op [ENT]. Vervolgens is [\_\_\_\_\_]I ingesteld op [TO]. Druk vervolgens op [PTT] om het repeaterinformatiecommando te verzenden. Na het loslaten van [PTT], zal repeater-ID worden verzonden vanaf de repeater.

### Opmerking:

- ◆ Om een hotspot te gebruiken, kunt u de frequentie van de hotspot en andere informatie opslaan in de Hotspot List (Menu Nr.230) om het DR-modus Reflector-menu hierboven te gebruiken. Zie pagina 16-17 "HOTSPOT-LIJST" voor detail.

### Instellen op Oproepgeschiedenis

- 1 Druk op en houd [▲].  
Het bestemmingsselectie-scherm verschijnt. Dit scherm wordt ook weergegeven bij het selecteren van [Destination Select] in het Digitale Functiemenu.
- 2 Selecteer [Call History] en druk op [ENT].  
De Callsign-lijst verschijnt.
- 3 Selecteer het bestemming-callsign en druk op [ENT].  
Het geselecteerde Callsign is ingesteld op [TO].

### Instellen op Directe Invoer (URCALL)

- 1 Druk op en houd [▲].  
Het bestemmingsselectie-scherm verschijnt. Dit scherm wordt ook weergegeven bij het selecteren van [Destination Select] in het Digitale Functiemenu.
- 2 Selecteer [Direct Input(URCALL)] en druk op [ENT].  
Het scherm voor het direct invoeren verschijnt.
- 3 Voer het bestemming-callsign in en druk op [ENT].  
Het bestemming-callsign is ingesteld op [TO].

### Opmerking:

- ◆ Bij het invoeren van de bestemming Callsign via directe invoer (URCALL), wordt de route-instelling niet automatisch ingesteld. Zorg ervoor dat u de route-instelling dan instelt met [Route Select] in het Digitale functie menu.

### EMR instellen

- 1 Druk op en houd [▲].  
Het bestemmingsselectie-scherm verschijnt. Dit scherm wordt ook weergegeven bij het selecteren van [Destination Select] in het Digitale Functiemenu.
- 2 Selecteer [EMR] en druk op [ENT].  
De EMR is ingesteld.

## DE CALLSIGNINSTELLING CONTROLEREN

U kunt de zendinginstellingen van de DV/DR-modus voor het verzenden controleren.

- 1 Selecteer [CS Setting] in het Digitale Functiemenu.  
Het bevestigingsscherm verschijnt.

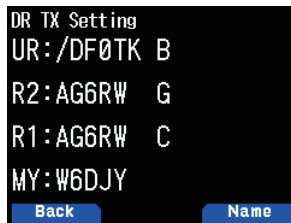

- 2 Druk op [A/B].  
Elke druk op de knop schakelt tussen de naamweergave en Callsignweergave.

## DE REPEATERDETAILS WEERGEVEN

U kunt de detailinformatie van de repeater controleren.

- 1 Selecteer [Repeater Detail] in het Digitale Functiemenu.  
Het bevestigingsscherm verschijnt.



- 2 Druk op [▲]/[▼].  
Elke druk op deze toets schakelt tussen het scherm met de details van de toegangsversterker en het scherm met de details van de gateway CQ-versterker.

## SNELLE GEGEVENScommunicatie

Snelle gegevenscommunicatie kan worden uitgevoerd door de spraakband voor gegevenscommunicatie te gebruiken tijdens het werken in de DV/DR-modus.

- 1 Open Menu Nr. 984.  
Selecteer de methode voor het verbinden (USB of Bluetooth) met het externe apparaat voor gegevenscommunicatie.

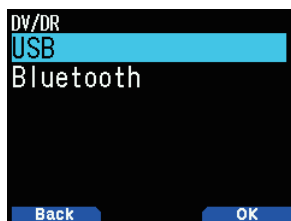

- 2 Selecteer [Data Mode] in het Digitale Functiemenu.  
Het < DATA >-pictogram verschijnt op het scherm als de gegevensmodus is ingesteld.

### Aansluiten op een PC

Gebruik een in de handel verkrijgbare kabel voor gegevenscommunicatie om de USB-connector van de transceiver te verbinden met een PC.

### Software-instelling voor Gegevenscommunicatie

Raadpleeg het volgende en voltooi de instellingen.

Poort: Selecteer het COM-poortnummer dat wordt gebruikt door deze transceiver.

#### Opmerking:

- ◆ Het COM-poortnummer dat wordt gebruikt door deze transceiver mag 5 of hoger zijn, afhankelijk van de PC-omgeving. Gebruik in dit geval communicatiesoftware waarmee u het COM-poortnummer kunt instellen op 5 of hoger.

## Gegevenscommunicatiebewerking

Raadpleeg de instructiehandleiding van de communicatiesoftware bij het uitvoeren van gegevenscommunicatiebewerkingen.

- 1 Stel het Callsign van uw station, die van het andere station en van de repeater in.
- 2 Voer de bewerking uit volgens de instructiehandleiding en andere documenten van de communicatiesoftware.
- 3 Wanneer er een tekst wordt ingevoerd in het scherm van de communicatiesoftware, zal die tekst automatisch worden verzonden.

## Gegevens TX-eindtiming

Met deze functie kunt u de vertragingstijd tot de terugkeer van snelle gegevens TX naar RX in overeenstemming met de TX-timing van de PC-software instellen.

- 1 Open Menu Nr. 614.

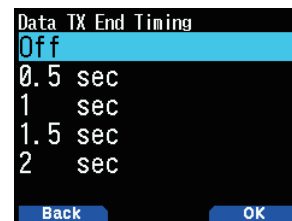

- 2 Selecteer [Off], [0.5], [1], [1.5] of [2] seconden.

## EMR-COMMUNICATIE

De Versterkte Monitoraanvraag-modus (EMR) is een functie die wordt gebruikt in de DV/DR-modus om, bijvoorbeeld, contact met iemand op te nemen in een noodgeval.

#### Opmerking:

- ◆ Deze functie wordt gedwongen de squelch van de gehele radio, die het EMR-sigitaal heeft ontvangen, te openen en om vervolgens naar de staat benodigd om het signaal te ontvangen te gaan. En eenvoudig het EMR-sigitaal te verzenden, let er wel op dat u problemen veroorzaakt bij andere stations.
- ◆ De instellingen van het Callsign of CQ van het andere station worden behouden.
- ◆ Het selecteren van EMR in de EMR-modus annuleert de EMR-modus.
- ◆ De EMR-instelling wordt geannuleerd als de stroom wordt uitgeschakeld.
- ◆ EMR-communicatie wordt niet opgenomen in de TX-geschiedenis.
- ◆ Elk station dat de EMR-communicatie heeft ontvangen, geeft het EMR-oproeppictogram <EMR> weer tijdens het ontvangen.

- 1 Selecteer [Destination Select] in het Digitale Functiemenu.  
Het bestemmingselectie-scherm verschijnt.
- 2 Selecteer [EMR] en druk op [ENT].  
[EMR] is ingesteld.



- 3 Druk op [PTT] om uit te zenden.



## Het Volume voor EMR-sigitaalontvangst Afstellen

U kunt het volumeniveau binnen het bereik van 1 tot 50 instellen als een EMR-sigitaal wordt ontvangen. Als het volumeniveau ingesteld door de [VOL]-knop echter hoger is, zal de ontvangst bij dat volume zijn.

- 1 Open Menu Nr. 615.
- 2 Selecteer het volumeniveau uit [1] tot [50] en druk op [A/B].

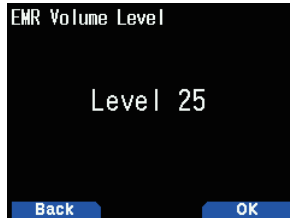

- 3 Het volume is ingesteld.

## RX AFC

Met deze functie corrigeert u een kleine frequentie-offset van het ontvangen sigitaal om frequentiestabiliteit te bereiken.

- 1 Open Menu Nr. 616.
- 2 Selecteer [Off] of [On].  
[Off]: Schakelt de RX AFC uit.  
[On]: Schakelt de RX AFC in.

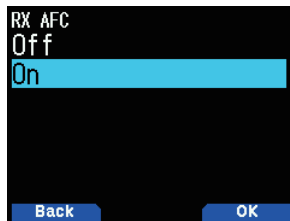

### Opmerking:

- ◆ Deze functie werkt niet met de TX-frequentie.

## FM AUTOMATISCH DETECTIE OP DV

Met deze functie ontvangt u een FM-sigitaal als FM-sigitaalontvangst beschikbaar is bij het werken in de DV-modus.

- 1 Open Menu Nr. 617.
- 2 Selecteer [Off] of [On].  
[Off]: Ontvangt geen FM-sigitaal in de DV-modus.  
[On]: Schakelt naar de FM-modus en ontvangt het FM-sigitaal automatisch in de DV-modus.

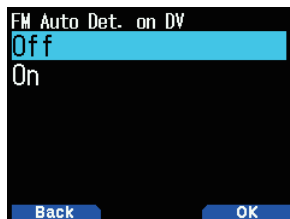

### Opmerking:

- ◆ Deze functie is alleen voor de DV-modus en werkt niet in de DR-modus.

## GEGEVENSFRAME-UITVOER

Met deze functie voert u digitale gegevens ontvangen door D-STAR via de USB-connector uit.

- 1 Open Menu Nr. 618.
- 2 Selecteer [All], [Related to DSQ] of [DATA mode].  
[All]: Draagt alle ontvangen gegevens over naar de USB-connector.

[Related to DSQ]: Draagt over naar de USB-connector gekoppeld aan de CIsign Squelch/Code Squelch. De digitale gegevens worden niet uitgevoerd naar de USB-connector als het geluid is gedempt door de CIsign Squelch/Code Squelch.

[DATA Mode]: De gegevens worden alleen uitgevoerd naar de USB-connector in de DATA-modus.

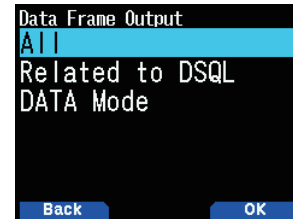

### Opmerking:

- ◆ Het kan ook worden uitgevoerd via Bluetooth door Menu Nr. 984.

## BK (BREAK) CALL

BK (Break) Call wordt gebruikt om tegelijkertijd twee stations te bellen die communiceren door de Cllsign Squelch in de DV/DR-modus.

### BK (Break) Call-functie

Als u gebruik maakt van de Cllsign Squelch, opent de squelch niet, zelfs niet als een signaal dat niet van uw station komt wordt ontvangen. Als een signaal met de BK (Break) Call is ingesteld op [On] wordt ontvangen, opent de squelch, zelfs als het signaal een signaal is van een ander station waarmee u communiceert.

#### Als het C-station het A-station belt met BK Call [Off]:

A- en B-stations communiceren door de Cllsign Squelch. Als C-station A-station belt, kan B-station die oproep niet horen.

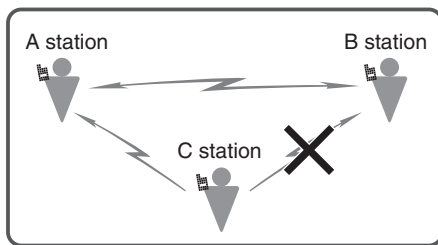

#### Als het C-station A-station belt met BK Call [On]:

Stations A en B communiceren door de Cllsign Squelch. Als C-station A-station belt, hoort B-station die oproep ook.

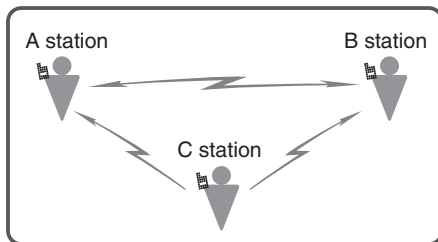

### De BK (Break) Call-functie inschakelen

- 1 Open Menu Nr. 619.
- 2 Selecteer [On] en druk op [A/B].  
Als BK (Break) Call op [On] staat, verschijnt het < BK >-pictogram op het scherm.

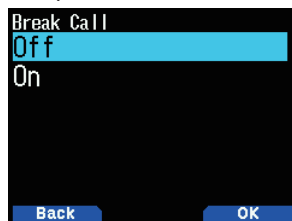

- 3 Druk op [PTT] om uit te zenden naar één van de stations.  
De andere transceiver met hetzelfde bestemming-callsign ingesteld voor de bestemming (TO) (dat wil zeggen: het andere station dat communiceert door de Cllsign Squelch) kan worden gebeld.

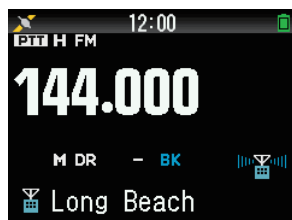

### Opmerking:

- ◆ Deze instelling wordt geannuleerd als de stroom wordt uitgeschakeld.

## CALLSIGN SQUELCH/CODE SQUELCH

Deze functie is handig bij het communiceren met de specifieke stations. De squelch opent en u kunt alleen bellen als de digitale code ingesteld door uw station of het Callsign van uw station wordt ontvangen.

### Callsign Squelch

De squelch opent alleen als het ontvangen bestemming-callsign overeenkomt met die van uw station. De squelch gaat niet open als alle 8 cijfers van het Callsign niet overeenkomen.

- 1 Open Menu Nr. 620.

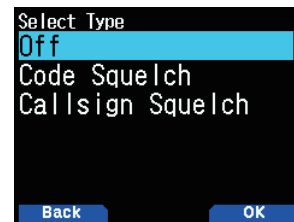

- 2 Selecteer [Callsign Squelch] en druk op [A/B].  
Het < CFS >-pictogram verschijnt op het scherm als de Cllsign Squelch wordt geselecteerd.

### Code Squelch

De squelch opent alleen als de ontvangen digitale code overeenkomt. Dit kan voor elke band worden ingesteld.

- 1 Open Menu Nr. 620.



- 2 Selecteer [Code Squelch] en druk op [A/B].  
Het < DCS >-pictogram verschijnt op het scherm als de code squelch wordt geselecteerd.

### Opmerking:

- ◆ De code squelch verschilt van DCS (Digitaal Gecodeerde Squelch) in de FM-modus.

## TX-MODUS GPS-GEGEVENS

Met deze functie verzendt u locatie-informatie met behulp van GPS bij het werken in de DV/DR-modus.

- 1 Open Menu Nr. 630.

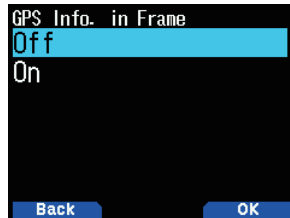

- 2 Selecteer [Off] of [On].

**[Off]:** Verzendt geen informatie over mijn positielocatie.

**[On]:** Verzendt informatie over mijn positielocatie.

## GPS-zin

Selecteer de zin om locatie-informatie te verzenden wanneer u in de DV-modus werkt. De GPS-zinnen die met de transceiver kunnen worden gebruikt, zijn 6 soorten [GGA], [GLL], [GSA], [GSV], [RMC], [VTG] en [APRS Sentence], maar slechts vier ervan kunnen tegelijkertijd worden ingesteld.

[GSA], [GSV], [VTG] zinnen worden alleen verzonden wanneer Menu Nr. 401 (Mijn positie) is ingesteld op "GPS".

- 1 Open Menu Nr. 631.



- 2 Selecteer [\$GPGGA], [\$GPGLL], [\$GPGSA], [\$GPGSV], [\$GPRMC], [\$GPVTG], of [APRS Sentence].

**[\$GPGGA]:** Wereldwijd Positioneringssysteem Vaste Gegevens.

**[\$GPGLL]:** Geografische positie, breedtegraad/lengtegraad.

**[\$GPGSA]:** GPS DOP en actieve satellieten.

**[\$GPGSV]:** GPS-satellieten in het zicht.

**[\$GPRMC]:** Aanbevolen minimale specifieke GPS-/Transitiegegevens.

**[\$GPVTG]:** Volger goed gemaakt en grondsnelheid.

**[APRS Sentence]:** Voldoet aan het APRS-protocol en wordt verzonden volgens de D-STAR specificaties.

### Opmerking:

- ◆ Wanneer [APRS Sentence] is gekozen, worden geen andere zinnen verzonden.
- ◆ De instellingen van Menu Nr. 500 (Mijn callsign in APRS), Menu Nr. 501 (Pictogram) en Menu Nr. 503 (Status Tekst) worden ook toegepast op de verzending van [APRS Zin]. Dit is zodat APRS gegevens en D-STAR [APRS Zin] laten zien dat ze vanaf hetzelfde apparaat zijn verzonden.
- ◆ [APRS Sentence] bevat geen QSY-informatie in de statustekst.
- ◆ Als Menu Nr. 500 (Mijn callsign in APRS) niet is ingesteld, gebruikt de [APRS-zin] de instellingen van Menu nummer 610 (Mijn callsign in DV/DR-modus) of Menu Nr. 651 (Mijn callsign in DV Gateway-modus).
- ◆ De D-STAR [APRS Sentence] wordt verzonden in APRS standaard formaat (ongecomprimeerd), niet in MicEncoder formaat. Daarom worden positiecommentaren zoals "In Service" niet verzonden.

## GPS Automatische TX

Met deze functie verzendt u de gepositioneerde GPS-gegevens bij regelmatige intervallen. U kunt de interval voor het verzenden instellen. Locatie-informatie en andere gegevens van de GSP worden verzonden bij de ingestelde interval.

- 1 Open Menu Nr. 632.

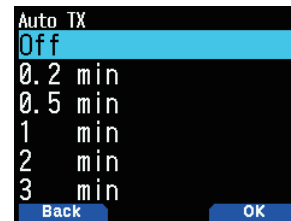

- 2 Selecteer [Off], [0.2], [0.5], [1], [2], [3], [5], [10], [20], [30] of [60] minuten.

### Opmerking:

- ◆ Gebruik de GPS Automatische TX-functie in de DV-modus. Zorg dat u de instelling uitschakelt in de DR-modus.
- ◆ Als mijn positie anders is ingesteld als GPS, werkt de GPS Automatische TX-functie niet.

## RX BREAK-IN-SCHERM

Met deze functie geeft u informatie ontvangen van een ander station op een Break-In-scherm weer. Ontvangen informatie wordt weergegeven op een Break-In-scherm in de bewerkingsband.

## RX Break-In-Schermmethode

Met deze functie stelt u de methode voor het weergeven van een Break-In-scherm in (geef een Break-In alleen weer als het ontvangen signaal aan uw Callsign is geadresseerd, of geef een Break-In weer voor alle ontvangen signalen, enz.).

- 1 Open Menu Nr. 640.

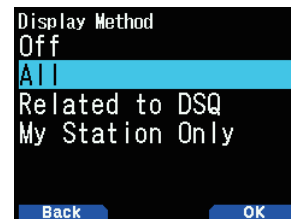

- 2 Selecteer [Off], [All], [Related to DSQ] of [My Station Only].

**[Off]:** Geeft een één-lijn-indicatie (D-STAR-pictogram en Callsign) voor alle ontvangen oproepen weer.

**[All]:** Geeft een Break-In voor alle ontvangen signalen weer.

**[Related to DSQ]:** Geeft een Break-In weer als de Callsign Squelch of Code Squelch overeenkomt.

**[My Station Only]:** Geeft alleen een Break-In voor uw station weer.

## RX Break-In-Schermgrootte

Met deze functie selecteert u een schermgrootte bij het weergeven van informatie ontvangen van de andere partij (Callsign, bericht, enz.) als een Break-In-scherm.

### Single-band

- 1 Open Menu Nr. 641.



- 2 Selecteer [Half Display] of [Entire Display].

### Dual-band

- 1 Open Menu Nr. 642.



- 2 Selecteer [Half Display] of [Entire Display].

Met deze functie selecteert u de vasthoudtijd voor het weergeven van de Break-In nadat de RX eindigt. Het Break-In-scherm verdwijnt automatisch als de ingestelde tijd is verstreken.

- 1 Open Menu Nr. 643.



- 2 Selecteer [0], [3], [5], [10], [20], [30], [60] seconden of [Infinite].

### Opmerking:

- ◆ Als 0 seconde is geselecteerd, verdwijnt het RX-Break-In-Scherm als de RX eindigt.
- ◆ Als er meerdere RX-Break-In's zijn, wordt alleen de meest recente RX-Break-In weergegeven.

## Weergave GPS-gegevens

Als het ontvangen signaal GPS-gegevens bevat, wordt [Position] rechtsonder in het gidsweergavegebied van het RX Break-In volledige scherm afgebeeld.



- 1 Druk op [A/B] om de locatiegegevens van het station weer te geven.

Als de ontvangen GPS-gegevens de APRS-string is, wordt ook het door het station ingestelde pictogram weergegeven.

## CALLSIGNAANKONDIGING

Deze functie is bedoeld om het Callsign aan te kondigen als een D-STAR-sigitaal ontvangen wordt. Het zorgt dat u bekend bent met het Callsign zonder op het scherm te kijken.

- 1 Open Menu Nr. 644.



- 2 Selecteer [Off], [Kerchunk], [Except Kerchunk], [My Station Only] of [All].

**[Off]:** Kondigt het Callsign niet aan.

**[Kerchunk]:** Kondigt het Callsign aan als de ontvangst binnen 2 seconden is.

**[Except Kerchunk]:** Kondigt het Callsign aan als de ontvangst langer dan 2 seconden is.

**[My Station Only]:** Kondigt alleen het Callsign aan voor ontvangst naar uw station.

**[All]:** Kondigt het Callsign aan voor alle ontvangsten.

### Opmerking:

- ◆ Als het ontvangen geluid niet wordt weergegeven omdat de digitale squelch niet overeenkomt, wordt de callsign niet aangekondigd.
- ◆ De memo in het Callsign wordt niet aangekondigd.
- ◆ Het Callsignaankondiging (Menu Nr. 644) werkt ongeacht de instelling van de Modus stembegeleiding instellen (Menu Nr. 916).

## STANDBY-PIEPTOON

Deze functie is bedoeld om u met een pieptoon op de hoogte te brengen van het einde van de zending als een D-STAR-sigitaal wordt ontvangen.

- 1 Open Menu Nr. 645.



- 2 Selecteer [Off] of [On].

**[Off]:** De standby-pieptoon weerklinkt niet.

**[On]:** De standby-pieptoon weerklinkt.

### Opmerking:

- ◆ Het volume van de standby-pieptoon kan worden gewijzigd in Menu Nr. 915.
- ◆ Wanneer het ontvangstgeluid is gedempt door de callsign squelch/code squelch, klinkt de stand-by pieptoon niet.

## DV GATEWAY-FUNCTIE

In de DV Gateway-modus is de zendontvanger verbonden met een Windows PC of Android-toestel met een toepassing van derden geïnstalleerd via USB of Bluetooth en is D-STAR-bediening beschikbaar via het internet in plaats van via de golven van radioamateurs.

Een toegewezen Mijn callsign in DV Gateway-modus is vereist voor gebruik.

De demodulatiemodus is ingesteld op DV en de weergave-indeling is vergelijkbaar met de DR-modus. Het bestemmings- of besturingscommando wordt weergegeven in het gedeelte "TO" en Mijn callsign wordt weergegeven in het gedeelte "FROM".

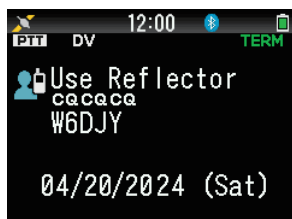

### Opmerking:

- ◆ Raadpleeg de beschrijving van de toepassing van derden die moet worden gebruikt voor specifieke instructies over het gebruik van DV Gateway-communicatie. JVKENWOOD levert geen toepassingen voor DV Gateway-communicatie.

## Configuratie DV Gateway-modus

Set the DV Gateway-modus.

- 1 Open Menu Nr. 650.



- 2 Selecteer [Off] of [Reflector TERM Mode].

### [Off]:

Schakelt de DV Gateway-modus UIT.

### [Reflector TERM Mode]:

Activeert de reflectorterminal-modus.

De volgende handelingen zijn verboden wanneer de reflectorterminal-modus wordt gestart.

Band A	Bediening van de [Mode] [VFO] [MR] [ALL] Druk op en houd [DOWN]
Enkelband A	Bediening van de [A/B]
Band B	Bediening van de [DUAL]

### Opmerking:

- ◆ De reflectorterminal-modus werkt alleen in band A. Wanneer band A uitgeschakeld is, is de reflectorterminal-modus uitgeschakeld.

## Mijn callsign

Voor gebruik in de DV Gateway-modus moet een specifieke Mijn callsign worden ingesteld.

U kunt maximaal 6 oproepen registreren op dezelfde manier als in Menu Nr. 610 (Mijn oproepsignaal in de DV/DR-modus).

- 1 Open Menu Nr. 651.
- 2 Selecteer nummer voor registratie en druk op [A/B].
- 3 Voer uw callsign in.
  - Raadpleeg pagina 6-1 voor de procedure voor het invoeren van tekens.

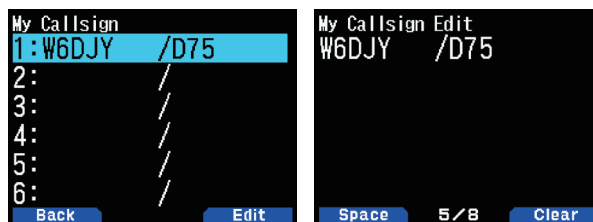

## RPT1-configuratie

Sets RPT1 used for DV Gateway mode.

- 1 Open Menu Nr. 652.



- 2 De standaardinstelling is "DIRECT". Alleen wijzigen indien nodig.

## RPT2-configuratie

Stelt RPT2 in die wordt gebruikt voor DV Gateway-modus.

- 1 Open Menu Nr. 653.



- 2 De standaardinstelling is "DIRECT". Alleen wijzigen indien nodig.

## Informatie over het apparaat

Bevestig de apparaatnaam die wordt gebruikt in de DV-gatewaymodus.

- 1 Open Menu Nr. 654.

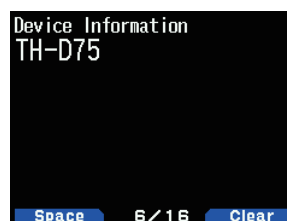

## Interface-instelling DV Gateway-modus

Stel de interface (USB of Bluetooth) in voor verbinding met externe apparaten (Windows-PC of Android-apparaat) in de DV Gateway-modus.

- 1 Open Menu Nr. 985.

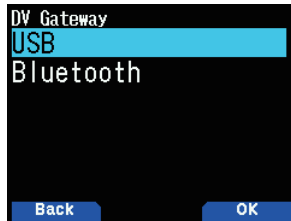

- 2 Selecteer [USB] of [Bluetooth].

## DR SCAN

Met deze functie scant u digitale repeaters in de repeater-lijst in de DR-modus.

- 1 Druk op en houd [VFO], of selecteer [DR Scan] in het Digitale Functiemenu.

Het DR-scanscherm verschijnt.



- 2 Selecteer een item en druk op [VFO], [ENT], of [A/B]. [FROM] en de MHZ-stop knipperen en de scan begint in de oplopende richting van repeaternummers vanaf de laatste repeater. De scanrichting kan worden gewijzigd met [▲]/[▼] of de [ENC]-knop.

### DR-scanmenu

DR-scanmenu	Bediening
<b>Nearby Repeaters</b>	Zoek naar Nabijgelegen Repeaters (maximaal 20 repeaters) die in de buurt van uw station liggen (binnen een bereik van 160 km (100 mi)) onder de D-STAR-repeaters.
<b>World Region</b>	Zoek naar de repeaters die communiceren onder alle D-STAR-repeaters die bij de Wereldregio horen.
<b>Country &amp; Region</b>	Zoek naar repeaters die communiceren onder alle D-STAR-repeaters die bij het Landregio horen.
<b>Group</b>	Zoek naar repeaters die communiceren onder alle D-STAR-repeaters die bij de Groep horen.
<b>Hotspot</b>	Zoek de hotspots die communiceren in de hotspot-lijst.

- 3 Druk op [ENT].  
De scan stopt.

### Opmerking:

- ◆ Repeaters en hotspots die zijn gespecificeerd voor Repeater Lockout kunnen niet worden gescand.
- ◆ Wanneer u scant op [Nearby Repeaters], wordt [Not Found] weergegeven als er geen repeater is die gebruikt kan worden binnen het bereik van 160 km (100 mi) vanaf uw station.
- ◆ De scan op [Nearby Repeaters] werkt niet als de GPS-gegevens niet zijn ontvangen.
- ◆ Zelfs als de GPS niet aan het positioneren is, zoekt de transceiver naar Nabijgelegen Repeaters met de opgeslagen GPS-gegevens.
- ◆ Als er niet meer dan één repeater in de repeater-lijst geregistreerd is, kan een repeaterscan niet worden uitgevoerd.

## REPEATERSCANUITSLUITING

Deze functie is bedoeld om een repeater uit te sluiten en over te slaan als scandoel als D-STAR-repeaterlijsten worden gescand.

### Groepsuitsluitingsinstelling

U kunt alle repeaters in een bepaalde repeatergroep uitsluiten.

- 1 Open Menu Nr. 210.  
Het selectiescherm voor de wereldregio verschijnt.
- 2 Selecteer een Wereldregio en druk op [ENT].  
Het selectiescherm voor de Landregio verschijnt.
- 3 Selecteer uw Landregio en druk op [ENT].  
Het groepsselectiescherm verschijnt
- 4 Selecteer een groep die u wilt overslaan en druk op [A/B].  
Het uitsluitingspictogram < R > verschijnt.

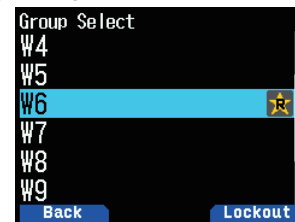

- 5 Druk op [PTT] om terug te keren naar het frequentiescherm.

### Individu-uitsluitingsinstelling

U kunt de specifieke repeaters in een repeatergroep uitsluiten.

- 1 Open Menu Nr. 210.  
Het selectiescherm voor de wereldregio verschijnt.
- 2 Selecteer een Wereldregio en druk op [ENT].  
Het selectiescherm voor de Landregio verschijnt.
- 3 Selecteer uw Landregio en druk op [ENT].  
Het groepsselectiescherm verschijnt
- 4 Selecteer een groep en druk op [ENT].  
Het selectiescherm van de repeater-lijst verschijnt.
- 5 Selecteer een repeater en druk op [A/B].  
Het uitsluitingspictogram < R > verschijnt.



- 6 Druk op [PTT] om terug te keren naar het frequentiescherm.

### Opmerking:

- ◆ Het [FROM]- of [TO]-instellingsscherm van de zendinstellingen kan worden geopend, zelfs als repeaters zijn ingesteld op Repeateruitsluiting.
- ◆ Zelfs als repeaters ingesteld op Repeateruitsluiting zijn geregistreerd op een geheugenkanaal, zullen ze niet de geheugenkanaaluitsluiting zijn.

## REPEATER-LIJST

De repeater-lijst is vooraf geïnstalleerd op het moment van aankoop. Er kunnen maximaal 1.500 repeaters geregistreerd worden in de repeater-lijst. De lijnversterkerlijst kan naar behoefte worden toegevoegd, bewerkt en verwijderd. De repeater-lijst wordt niet gewist, zelfs niet na een volledige reset.

### Repeater-lijst weergeven

- 1 Open Menu Nr. 210.  
Het selectiescherm voor de wereldregio verschijnt.
- 2 Selecteer een Wereldregio en druk op **[ENT]**.  
Het selectiescherm voor de Landregio verschijnt.
- 3 Selecteer uw Landregio en druk op **[ENT]**.  
Het Groepsselectiescherm verschijnt.
- 4 Selecteer een groep en druk op **[ENT]**.  
Het selectiescherm van de repeater-lijst verschijnt.
- 5 Selecteer een repeater en druk op **[ENT]**.  
Het Repeaterdetailscherm is ingesteld.
- 6 Druk op **[PTT]** om terug te keren naar het frequentiescherm.

### Repeater-lijst sorteren

- 1 Selecteer de repeater die u wilt verplaatsen op het repeater selectiescherm.  
Het menuscherm van de repeater-lijst verschijnt.
- 2 Druk op **[MENU]**
- 3 Selecteer **[Move]** en druk op **[A/B]**.  
Het menuscherm van de Repeater-lijst verschijnt.
- 4 Selecteer de verplaatsingspositie en druk op **[A/B]**.  
Als u een item naar het einde van de lijst verplaatst, kiest u **[Move to End]** en drukt u op **[A/B]**.

### Repeater-lijst bewerken

U kunt de informatie over de lijnversterker bewerken.

- 1 Selecteer de repeater die u wilt bewerken op het repeatersselectiescherm.
- 2 Druk op **[MENU]**.
- 3 Selecteer **[Edit]** en druk op **[A/B]**.  
Het bewerkingsscherm van de repeater-lijst verschijnt.
- 4 Selecteer een item en druk op **[ENT]**.  
Het bewerkingsscherm van het geselecteerde item verschijnt.
- 5 Bewerk de inhoud en druk op **[Write]** op het scherm.  
Het bewerken is voltooid.
- 6 Druk op **[A/B]** na het bewerken.  
Het selectiescherm van de Repeater-lijst verschijnt.

#### Opmerking:

- ◆ Na het bewerken in elk bewerkingsscherm wordt de bewerkte inhoud niet opgeslagen tenzij u dit bevestigt door op **[Write]** te drukken in het bewerkingsscherm van de repeater-lijst.
- ◆ The repeater which is set as the access repeater (FROM) or destination repeater (TO) in DR mode cannot be edited. Please edit the repeater information after changing the repeater setting.

### Bewerkingsmenu van de Repeater-lijst

Bewerkingsmenu	Bediening
Name	Bewerk de repeaternaam.
Sub Name	Bewerk de subnaam van de repeater.
Callsign (RPT1)	Bewerk de Repeater callsign.
Gateway (RPT2)	Bewerk de Gateway callsign.
Lockout	Stel <b>[On]</b> of <b>[Off]</b> in voor de repeateruitsluiting.
Frequency	Bewerk de frequentie. De frequentie is gecorrigeerd met een stap van 5 kHz of 6,25 kHz.
Shift	Selecteer <b>[Off]</b> , <b>[Plus]</b> of <b>[Minus]</b>
Offset	Bewerk de frequentie. De compensatie frequentie wordt gecorrigeerd naar 5 kHz of 6,25 kHz stap.
Pos. Accuracy	Selecteer <b>[Invalid]</b> , <b>[Approximate]</b> of <b>[Exact]</b> .
Latitude	Bewerk de breedtegraad.
Longitude	Bewerk de lengtegraad.
Time Zone	Bewerk de tijdzone.

### Repeater-informatie wissen

U kunt de specifieke repeater in de repeater-lijst wissen.

- 1 Selecteer de repeater in het selectiescherm van de repeater-lijst.
- 2 Druk op **[MENU]**.  
Het menuscherm van de repeater-lijst verschijnt.
- 3 Selecteer **[Clear]** en druk op **[A/B]**.  
Het bevestigingsscherm verschijnt.
- 4 Druk op **[A/B]**.  
De repeater wordt gewist en het selectiescherm van de repeater-lijst verschijnt.

#### Opmerking:

- ◆ De repeater welke is ingesteld als de toegang-repeater (FROM) of de bestemming-repeater (TO) in de DR-modus kan niet worden verwijderd. Maak de repeater leeg na het wijzigen van de repeater-instelling.

### Repeater-informatie toevoegen

U kunt de repeaterinformatie toevoegen.

- 1 Druk op **[MENU]** in het selectiescherm van de repeater-lijst.
- 2 Selecteer **[Add]** en druk op **[A/B]**.  
Het menuscherm van de repeater-lijst verschijnt.
- 3 Selecteer een item en druk op **[ENT]**.  
Het bewerkingsscherm van het geselecteerde item verschijnt.
- 4 Add/edit the contents and press **[Write]** on the screen.  
Editing is completed.
- 5 Druk op **[A/B]** na het bewerken en toevoegen.  
Het bewerken en toevoegen is voltooid en het selectiescherm van de Repeater-lijst verschijnt.

## HOTSPOT-LIJST

Dit is de geheugenzenderlijst voor het gebruik van hotspots om verbinding te maken met de D-STAR reflector. U kunt tot 30 hotspots registreren in de hotspot-lijst. De hotspot-lijst wordt zelfs na een volledige reset niet gewist.

### Hotspot-informatie toevoegen

Op het moment van aankoop is er niets geregistreerd in de hotspot-lijst. Voeg indien nodig de hotspotinformatie toe.

- 1 Open Menu Nr. 230.

Het hotspot-keuzescherf verschijnt op het scherm.



- 2 Druk op [MENU] op het hotspot-keuzescherf. Het hotspot-lijstmenu zal op het scherm verschijnen.
- 3 Selecteer "Add" en druk op [A/B].

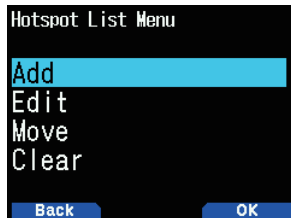

- 4 Selecteer het item dat u wilt toevoegen/bewerken en druk op [ENT]. Het hotspot-lijstmenu verschijnt op het scherm.
- 5 Voeg de inhoud toe/bewerk deze en druk op [Write] op het scherm. Het bewerken is voltooid.
- 6 Druk na het toevoegen/bewerken op [A/B]. Terug naar het scherm van de hotspot-lijst.

#### Opmerking:

- ◆ In de invoervelden "Callsign (RPT1)" en "Gateway (RPT2)" in de "Hotspot Details", stel het callsign van uw hotspot in, zoals "W6DJY B" en "W6DJY G", of beide op "DIRECT". Volg de aanbevolen instellingen voor uw hotspot.



- ◆ Als u een lijst probeert toe te voegen terwijl het aantal geregistreerde items de bovenlimiet (30 items) heeft bereikt, wordt het fout scherm voor het toevoegen van de lijst weergegeven.
- ◆ Na het bewerken in elk bewerkingsscherf wordt de bewerkte inhoud niet opgeslagen tenzij u dit bevestigt door op [Write] te drukken in het bewerkingsscherf van de repeater-lijst.

## Hotspot-lijst sorteren

- 1 Selecteer de hotspot die u wilt verplaatsen op het hotspot-selectiescherf.



- 2 Druk op [MENU] op het hotspot-keuzescherf. Het hotspot-lijstmenu verschijnt op het scherm.

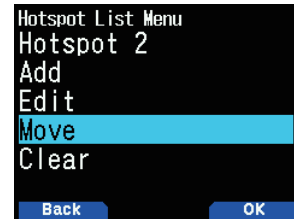

- 3 Selecteer "Move" en druk op [A/B].
- 4 Selecteer de bestemming en druk op [A/B]. Als u naar het einde van de lijst wilt gaan, selecteer dan <Move to the end> en druk op [A/B].

## Hotspot-lijst bewerken

U kunt de hotspot-lijst bewerken.

- 1 Selecteer de hotspot die u wilt bewerken op het hotspot-selectiescherf.

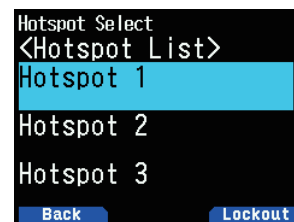

- 2 Druk op [MENU]. Het menuscherf Hotspot-lijst verschijnt.

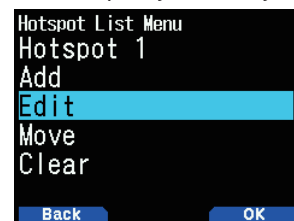

- 3 Selecteer [Edit] en druk op [A/B]. Het scherm voor het bewerken van de hotspot-lijst verschijnt.

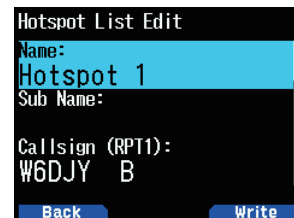

- 4 Selecteer een item en druk op [ENT]. Het bewerkingsscherf van het geselecteerde item verschijnt.
- 5 Bewerk de inhoud en druk op [Write] op het scherm. Het bewerken is voltooid.



- 6 Druk op [A/B] na het bewerken.  
Het selectiescherm van de hotspot-lijst verschijnt.

**Opmerking:**

- ◆ De hotspot die is ingesteld als de toegangsrepeater (FROM) in DR-modus kan niet worden bewerkt. Bewerk na het wijzigen van de instelling van de toegangsrepeater.

**Opmerking:**

- ◆ De hotspot die is ingesteld als toegangsrepeater (FROM) in DR-modus kan niet worden gewist. Gelieve de hotspotinformatie te wissen nadat u de instelling van de toegangsrepeater hebt gewijzigd.

**Hotspot-lijst-bewerkingsmenu**

Bewerkingsmenu	Bediening
Name	Bewerk de naam van de hotspot.
Sub Name	Bewerk de subnaam van de hotspot.
Callsign (RPT1)	Bewerk de Hotspot callsign.
Gateway (RPT2)	Bewerk de Gateway callsign.
Lockout	Stel [On] of [Off] in voor de DR Scan-vergrendeling.
Frequency	Bewerk de frequentie. De frequentie wordt gecorrigeerd in stappen van 5 kHz of 6,25 kHz.
Shift	Kies de verschuivingsrichting. Kies [Off], [Plus] of [Minus].
Offset	Bewerk de offsetfrequentie. Stel in het geval van Simplex alle liggers in op "0". De offsetfrequentie wordt gecorrigeerd naar 5 kHz of 6,25 kHz stap.
Pos. Accuracy	Selecteer [Invalid], [Approximate] of [Exact].
Latitude	Bewerk de breedtegraad.
Longitude	Bewerk de lengtegraad.
Time Zone	Wijzig de tijdzone.

**Hotspot-informatie wissen**

U kunt de specifieke hotspot in de hotspot-lijst wissen.

- 1 Selecteer de hotspot die u wilt wissen op het hotspot-keuzescherf.

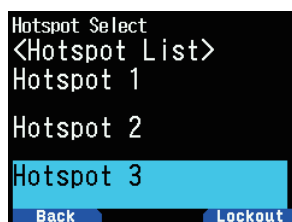

- 2 Druk op [MENU] op het hotspot-keuzescherf.  
Het hotspot-lijstmenu verschijnt op het scherm.
- 3 Selecteer "Clear" en druk op [ENT].

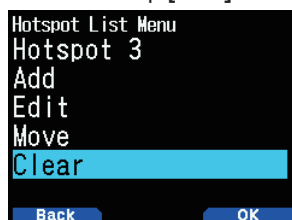

- 4 Druk op [A/B].  
De hotspot wordt gewist en keert terug naar het hotspot-keuzescherf.

# 17 USB

## USB-FUNCTIE

De transceiver werkt als een USB-apparaat dat voldoet aan USB 2.0. Het ondersteunt ook de volgende apparaatklassen.

**CDC:** Communicatie-apparaatklasse

**ADC:** Audio-apparaatklasse 1.0

**MSC:** Massa-opslagklasse

### Opmerking:

- ◆ De transceiver ondersteunt geen verbinding met een PC via een USB-hub. Gebruik een in de handel verkrijgbare kabel om de transceiver direct met een USB-poort van de PC te verbinden.

## AANSLUITEN OP EEN PC

Door de transceiver aan te sluiten op een PC kun u het geheugenbedieningsprogramma MCP-D75 gebruiken om verschillende instellingen te configureren en toegang te krijgen tot de microSD-geheugenkaart in de transceiver via de PC.

U dient de virtuele COM-poortdriver op de PC te installeren om de transceiver aan te kunnen sluiten.

Download het geheugenbedieningsprogramma MCP-D75 en de virtuele COM-poortdriver met de volgende URL.

[https://www.kenwood.com/i/products/info/amateur/software\\_download.html](https://www.kenwood.com/i/products/info/amateur/software_download.html)

(Deze URL kan zonder voorafgaande kennisgeving wijzigen.)

### Opmerking:

- ◆ Sluit de transceiver nooit aan op een PC met een USB-kabel tot de installatie van de virtuele COM-poortdriver gedownload met de bovenstaande URL voltooid is. Als de transceiver en een PC zijn verbonden zonder de installatie van de virtuele COM-poortdriver, zal de verkeerde driver die de transceiver niet ondersteunt worden geïnstalleerd en directe communicatie met de PC zal onmogelijk worden. Om te voorkomen dat de verkeerde driver wordt geïnstalleerd, zorgt u dat de installatie van de virtuele COM-poortdriver volledig is voltooid voordat de transceiver met de PC verbonden wordt.

## Aansluiten op de PC

Sluit aan op de PC met behulp van een in de handel verkrijgbare USB-kabel (USB Type-C™).

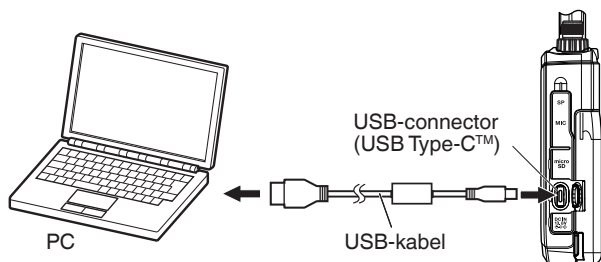

### Opmerking:

- ◆ De transceiver kan niet worden aangesloten op de COM-poort van de PC.
- ◆ De communicatiesnelheid (baudsnelheid) is maximaal 12 Mbps voor USB.

## BEWERKINGSINSTELLING

U kunt selecteren of de transceiver werkt als een USB-poort en audio-apparaat of werkt als een apparaat van massa-opslagklasse als het is aangesloten op een PC.

1 Open Menu Nr. 980.

Het selectiescherm voor de USB-bewerkingsfunctie verschijnt.

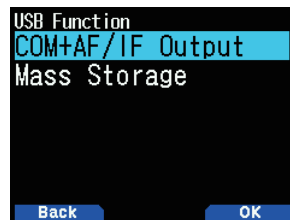

2 Selecteer [COM + AF/IF Output] of [Mass Storage].

**[COM + AF/IF Output]:** De transceiver werkt als een virtuele COM-poort voor seriële gegevenscommunicatie en voert een van de AF-, IF-, of detectiesignalen via USB-audio uit. (IF-/detectiesignaal kan worden geschakeld door Menu Nr. 102.)

**[Mass Storage]:** De transceiver opent de massa-opslagmodus. U kunt de microSD-geheugenkaart van de transceiver via de PC openen. De transceiver zal worden weergegeven als een verwisselbare schijf op de PC.

- Het activeren van de Massa-opslagmodus zal de lading op de microSD-geheugenkaart in de transceiver overnemen. GPS-logboeken en ontvangen audio's kunnen niet worden opgenomen. Verlaat de Massa-opslagmodus en plaats de microSD-geheugenkaart weer terug.
- Als Massa-opslag wordt geselecteerd, verschijnt het [Mass Storage Mode]-scherm als de transceiver is verbonden met een PC.

## Mass Storage Mode

To exit mass storage mode, please execute the "safe removal" on PC and disconnect the USB cable.

## Verbreken

- 1 Klik op [Safely Remove Hardware] op de PC.
- 2 Koppel de USB-kabel los van de PC.

### Opmerking

- ◆ Wanneer [Mass Storage Mode] is gestart, controleert u of een microSD-kaart is ingevoerd in de transceiver.
- ◆ In [Mass Storage Mode] kunnen bewerkingen anders dan het uitschakelen van de stroom niet worden uitgevoerd.
- ◆ In [Mass Storage Mode], kunnen RX en TX niet worden uitgevoerd.
- ◆ In [Mass Storage Mode], kunnen de GPS-logboekopname en ontvangstgeluidsopname niet worden uitgevoerd.

## HET UITVOERNIVEAU VAN DE USB-AUDIO INSTELLEN

Stel het uitvoerniveau van de USB-audio naar de PC af.

1 Open Menu Nr. 91A.

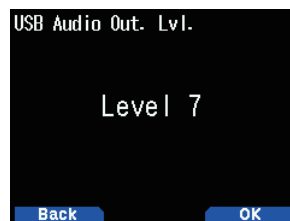

2 Selecteer uit [Level 1] tot [Level 7].

# 18 Bluetooth®

Als u een in de handel verkrijgbare headset aanschaft die compatibel is met Bluetooth, kunt u de transceiver aansluiten op de headset om draadloze communicatie uit te voeren.

U kunt ze, bijvoorbeeld, draadloos verbinden met de transceiver als het hoofdapparaat en de in de handel verkrijgbare headset of andere apparaten als het sub-apparaat.

De transceiver ondersteunt de volgende profielen.

## HSP (Headsetprofiel):

Profiel voor communiceren met headsets.

## SPP (Serieel Poortprofiel):

Profiel gebruikt voor het instellen van virtuele, seriële poorten op twee apparaten (bijv. PC's) om deze apparaten vervolgens te verbinden.

### Opmerking:

- ◆ Profielen zijn Bluetooth-verbingsprotocollen.
- ◆ Schaf een in de handel verkrijgbare headset of een andere apparaat aan dat compatibel is met Bluetooth.
- ◆ Bij Bluetooth-communicatie, verschilt de communicatie-afstand sterk, afhankelijk van de invloed van apparatuur in de nabijheid. Interferentie van apparatuur zoals een magnetron of een draadloze LAN zal de communicatie-afstand beïnvloeden. Probeer in dat geval de andere draadloze communicatie te stoppen; stop het gebruik van de magnetron of andere apparatuur en verplaats de transceiver weg van de nabijgelegen apparatuur. Het communicatieprobleem kan ook worden opgelost door het Bluetooth-apparaat en de transceiver zo dicht mogelijk bij elkaar te zetten.

## DE Bluetooth-FUNCTIE IN- EN UITSCHAKELLEN

U kunt de Bluetooth-functie In-/Uitschakelen.

- 1 Open Menu Nr. 930.

Wanneer de Bluetooth-functie is ingeschakeld, verschijnt < On > op het scherm.

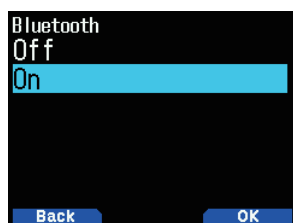

[On]: Schakelt de Bluetooth-functie in.

[Off]: Schakelt de Bluetooth-functie uit.

## Verbinding maken met een Koptelefoon (Koppeling)

Wanneer u de transceiver met een Bluetooth-compatibel apparaat verbindt, moet u de apparaten eerst koppelen. Koppelen is een functie voor het registreren van apparaten voor een Bluetooth-verbinding als een verbindingspaar.

Het volgende legt uit hoe u verbinding krijgt via Bluetooth met behulp van een voorbeeld van een commercieel verkrijgbare koptelefoon.

### OPMERKING

- ◆ Om het apparaat aangesloten te laten zijn met de transceiver via Bluetooth, moet u een hoofdtelefoon of een ander apparaat aanschaffen dat compatibel is met Bluetooth. Raadpleeg ook de handleiding van het apparaat.
- ◆ Een verbinding kan onmogelijk zijn, afhankelijk van de specificaties of instellingen van het apparaat. Er is geen garantie dat de transceiver in staat zal zijn om draadloos te communiceren met alle Bluetooth-apparaten.
- ◆ De geluidsbandbreedte ondersteund in HSP (Headsetprofiel) is 4 kHz of lager. De stemkwaliteit van het ontvangen geluid met een signaalcomponent van 4 kHz en hoger, zoals een FM-radio, kan mogelijk anders klinken via speakers of oortjes.

- 1 Open Menu Nr. 930 om de Bluetooth-functie in te schakelen.
- 2 Plaats de koptelefoon (het aan te sluiten apparaat) in de buurt van de transceiver.
  - Plaats het binnen ongeveer 1 meter van elkaar.
- 3 Stel de hoofdtelefoon (aan te sluiten apparaat) in bij de koppeling-modus (Bluetooth-verbinding standby-stand).
  - Voor hoe de koppeling-modus in te schakelen, raadpleegt u de handleiding van de hoofdtelefoon (het aan te sluiten apparaat).
- 4 Open Menu Nr. 932. Een apparaat-zoektocht begint en het herkende apparaat wordt toegevoegd aan de Bluetooth-apparaat zoeklijst.



- 5 Selecteer het apparaat dat verbonden moet worden.

Wanneer u het apparaat aansluit dat al is geselecteerd, ga door naar stap 6.

- Als u het apparaat selecteert en drukt op [▶], dan verschijnt het informatie-scherm van het Bluetooth-apparaat. U kunt de naam van het apparaat, het apparaat-adres, en de apparaat-klasse, bevestigen.

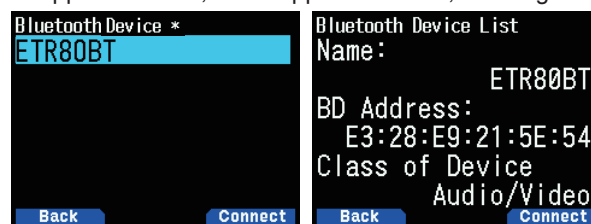

- 6 Druk op [A/B].

[Connecting. . .]-scherm verschijnt.

- 7 Maak de verbinding via de headset.

Aangezien de aansluitingsprocedure afhankelijk is van de headset, dient u de gebruiksaanwijzing van de headset te raadplegen.

Wanneer de verbinding van de headset voltooid is, wordt "Connected Bluetooth Device" weergegeven bovenaan het scherm.

Daarna verschijnt < On > op het scherm.



### Opmerking:

- ◆ Het volume van de headset kan niet worden afgesteld met de [VOL]-knop van de transceiver. Stel het volume met het headsetvolume af.

## Het invoeren van de Pincode

Bij het zoeken naar het apparaat, zal u misschien worden gevraagd om de Pincode in te voeren, afhankelijk van het apparaat dat moet worden verbonden.

### Wanneer u wordt Gevraagd om de Pincode in te Voeren

Het invoerscherm voor de pincode verschijnt. Raadpleeg de handleiding van het apparaat dat wordt aangesloten en voer de pincode in met behulp van de cijfertoetsen en druk op [A/B].

Als u drukt op [▶] wanneer het invoerscherm voor de pincode wordt weergegeven, dan verschijnt het informatiescherm van het Bluetooth-apparaat. U kunt de naam van het apparaat, het apparaat-adres, en de apparaat-klasse, bevestigen.

#### Opmerking:

- ◆ De Pincode verschilt, afhankelijk van het apparaat dat wordt aangesloten. Raadpleeg de handleiding van het Bluetooth-apparaat en voer de juiste Pincode in.

## De verbinding met een Bluetooth-apparaat verbreken

U kunt de verbinding met een gekoppeld Bluetooth-apparaat verbreken om de communicatie te stoppen.

- 1 Open Menu Nr. 933.
- 2 Selecteer het apparaat.
  - Bij het losmaken van het apparaat dat al is geselecteerd, ga dan naar stap 3. Als u op [▶] drukt, dan verschijnt het informatie-scherm van het Bluetooth-apparaat. Als u het apparaat selecteert dat losgekoppeld dient te worden en drukt op [▶], dan verschijnt het informatie-scherm van het Bluetooth-apparaat. U kunt de naam van het apparaat, het apparaat-adres, en de apparaat-klasse, bevestigen. Drukken op [MODE] keert u terug naar het vorige scherm.

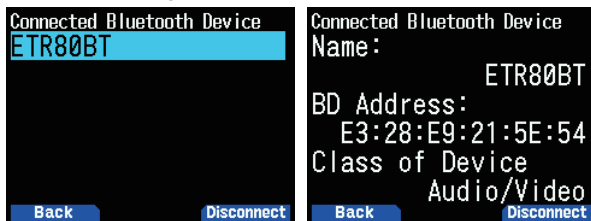

- 3 Druk op [A/B].

Het ontkoppelingproces begint.

  - Als 30 seconden of meer verstrijkt tijdens het ontkoppeling-proces, dan verschijnt het ontkoppeling falen scherm van het Bluetooth-apparaat. Drukken op [A/B] keert u terug naar het frequentiescherm. Voer de procedure nogmaals uit vanaf stap 1.

#### Opmerking:

- ◆ Bij het loskoppelen van een PC, maakt u een loskoppelende werking door de PC.

## AANSLUITEN VOLGENS DE GEKOPPELDE APPARAATLIJST

Een apparaat dat eenmaal gekoppeld is, wordt geregistreerd in de apparaatlijst als een gekoppeld apparaat. Selecteer een apparaat uit de gekoppelde apparaatlijst en maak een verbinding.

### Aansluiten volgens de Apparaatlijst

- 1 Open Menu Nr. 931.

Het apparaatlijstschermb verschijnt. Als er geen enkel apparaat gekoppeld is, wordt "No device is found" weergegeven. Raadpleeg pagina 18-1 "Verbinding maken met een Koptelefoon (Koppeling)" en koppel vervolgens een apparaat.

- 2 Selecteer het apparaat dat verbonden moet worden.

Wanneer u het apparaat aansluit dat al is geselecteerd, gaat u verder bij stap 3.

Als u het apparaat selecteert dat verbonden dient te worden en drukt op [▶], verschijnt het informatiescherm van het Bluetooth-apparaat. U kunt de apparaatnaam, het apparaatadres en apparaatklasse van het apparaat dat verbonden dient te worden, bevestigen.

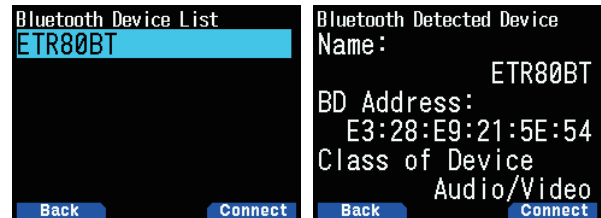

- 3 Druk op [ENT].

[Connecting. . .]-scherm verschijnt.
- 4 Voer de verbindingsoverwerking bij de headset uit.

Wanneer de headset is aangesloten, verschijnt < > op het scherm.

  - Aangezien de verbindingsoverwerking afhangt van de headset, raadpleegt u de instructiehandleiding van de headset.

### Het Menuschermb van de Apparaatlijst Weergeven

Als u het apparaat wat verbonden dient te worden, selecteert en vervolgens op [MENU] drukt, verschijnt het menuschermb van de apparaatlijst. Selecteer [Connect].

Als u drukt op [▶] op het menuschermb van de apparaatlijst, verschijnt het informatiescherm van het Bluetooth-apparaat. U kunt de apparaatnaam, het apparaatadres en apparaatklasse van het apparaat dat verbonden dient te worden, bevestigen. Drukken op [MODE] keert u terug naar het vorige scherm.

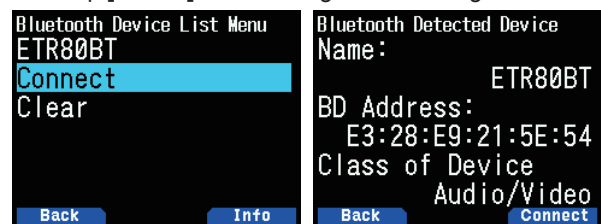

## Apparaten wissen volgens de Apparaatlijst

Wis een gekoppeld apparaat via de apparaatlijst.

- 1 Open Menu Nr. 931.

Het apparaatlijstschermb verschijnt.



- 2 Druk op [MENU].

Het menuschermb van de apparaatlijst verschijnt.



- 3 Selecteer [Clear] en druk op [ENT].  
Het wisbevestigingsscherm van het apparaat verschijnt.

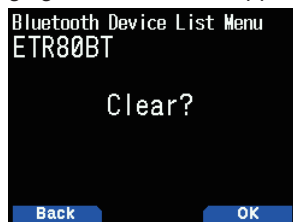

- 4 Druk op [A/B].  
Het geselecteerde apparaat is gewist en er wordt teruggekeerd naar het apparaatlijstscherf.

#### Opmerking:

- ◆ De standaardinstelling voor "Bluetooth Auto Verbinding" is [On]. Als de stroom van de transceiver wordt ingeschakeld, zal de transceiver automatisch verbinden met het Bluetooth-apparaat dat voorheen werd verbonden.

## VERBINDEN MET EEN PC VIA Bluetooth

U kunt een USB-adapter die compatibel is met Bluetooth aansluiten op een PC die geen Bluetooth ondersteunt en vervolgens de transceiver en de PC draadloos met elkaar verbinden. Het onderstaande beschrijft het voorbeeld van verbinden met een PC met daarop aangesloten een Bluetooth-compatibele adapter.

Een Bluetooth-compatibele adapter is een adapter die verbinding maakt met een PC zonder de Bluetooth-functie om een draadloze verbinding tussen een apparaat met een Bluetooth-functie, zoals een hoofdtelefoon, en de PC te maken.

#### Opmerking:

- ◆ Voor informatie over hoe u verbinding maakt met een Bluetoothcompatibele adapter en een PC, leest u de instructiehandleiding van de PC en de adapter nauwkeurig door.

## Koppeling tussen de transceiver en PC

Deze functie is voor het zoeken naar de transceiver vanaf de PC.

- 1 Open Menu Nr. 934.  
Het koppelwachtscherm verschijnt.

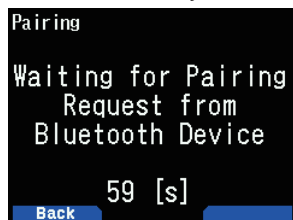

- Het aftellen begint bij 60 seconden. Als de 60 seconden zijn verstreken, stopt het antwoorden op het apparaat en het menuscherm verschijnt weer. Het aftellen gaat door tot het koppelen is voltooid.
- 2 Voer een koppelingsbewerking uit vanaf de pc.
- Wanneer u koppelt door een PC, wordt de toegangscode weergegeven op de PC en transceiver. Bij het bevestigen van een bewerking door een PC en door te drukken op [A/B], verschijnt het koppelen voltooid-scherm.
- 3 Druk op [A/B] om terug te keren naar het frequentiescherm.

#### Opmerking:

- ◆ Zodra het koppelen met een PC voltooid is, kunnen er meerdere COM-poorten op de PC verschijnen, afhankelijk van de PC met ingebouwde Bluetooth-functie of een PC die een Bluetooth-USB-adapter gebruikt. In dit geval, aangezien er slechts één COM-poort kan worden gebruikt, gebruikt u het geheugenbedieningsprogramma MCP-D75 en een normale communicatiepoort.
- ◆ Bij gebruik met een PC of USB-adapter die Bluetooth-versie 2.0 of eerder ondersteunt, wordt het wachtwoord niet weergegeven. In dit geval wordt het invoerscherm voor de pincode aan de kant van de PC, weergegeven. Vul in dit geval [0000] in.
- ◆ Ongeacht de overdrachtssnelheid-instelling (baud-snelheid) in een PC, is de overdrachtssnelheid (baud-snelheid) tussen de transceiver en PC, USB (tot maximaal 12 Mbps) of Bluetooth (tot maximaal 128 Kbps).

## Bluetooth-apparaatinformatie

U kunt de apparaatnaam, het apparaatadres en apparaatklasse van de transceiver bevestigen. De naam van het Bluetooth-apparaat kan worden gewijzigd.

### Om de Apparaatnaam te Wijzigen

- 1 Open Menu Nr. 935 en stel dan de instelling in.  
Het informatiescherm van het Bluetooth-apparaat voor de transceiver verschijnt.



- 2 Druk op [A/B].  
De modus wordt de tekstinvoermodus.

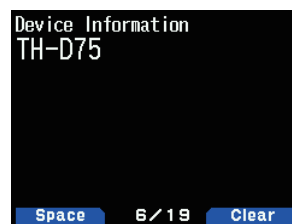

- 3 Selecteer de tekens die u wenst in te voeren.  
Voor de gedetailleerde tekeninvoerprocedure.

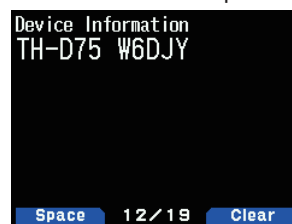

- 4 Druk op [ENT].  
De apparaatnaam is gewijzigd.



---

## Bluetooth Automatische Verbinding

Met deze functie kunt u automatisch verbinden maken met het laatst gebruikte Bluetooth-apparaat als de stroom van de transceiver wordt ingeschakeld.

- 1 Open Menu Nr. 936.

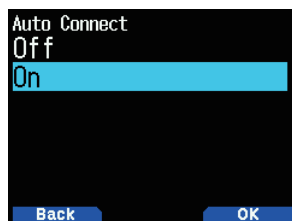

- 2 Selecteer [On] of [Off].

**[On]:** Schakelt de automatische verbindingfunctie in.

**[Off]:** Schakelt de automatische verbindingfunctie uit.

---

### Opmerking:

- ◆ Met deze functie kunt u geen automatische verbinding met een PC maken.
-

# 19 microSD-GEHEUGENKAART

## Ondersteunde microSD Geheugenkaart

### Opmerking:

- ◆ Een microSD-geheugenkaart of microSDHC-geheugenkaart wordt niet meegeleverd met dit product. Schaf een commercieel verkrijgbaar product aan.
- ◆ Een microSDXC-geheugenkaart kan niet worden gebruikt met deze transceiver.

De volgende tabel toont de microSD-geheugenkaart en microSDHC-geheugenkaart waarvoor JVCKENWOOD de werking heeft gecontroleerd.

In deze handleiding, worden microSD-geheugenkaarten en microSDHC-geheugenkaarten aangeduid als microSD-geheugenkaarten.

Geheugenkaart	Grootte
micro SD	2 GB
microSDHC	4 GB
	8 GB
	16 GB
	32 GB

- Ongeacht de bovenstaande tabel, geeft JVCKENWOOD geen garantie voor de werking van alle microSD-geheugenkaarten.
- De werking van een microSD-geheugenkaart geformatteerd met iets anders dan de transceiver, is niet gegarandeerd.
- Hoe groter de capaciteit van de gebruikte microSD-geheugenkaart, hoe langer het duurt om de microSD-geheugenkaart te herkennen.
- Houd er rekening mee dat de gegevens op de microSD-geheugenkaart kunnen worden beschadigd of gewist in gevallen zoals de volgende.
  - Als de microSD-geheugenkaart wordt verwijderd zonder het uitvoeren van de [Safely Remove] bewerking (ontkoppelen).
  - Als de batterij of batterijhouder wordt verwijderd tijdens het gebruik.
  - Als de batterij of alkaline-batterijen leeg raken tijdens het gebruik.
  - Als de stroom van een externe stroomvoorziening plotseling stopt zonder het installeren van de batterij.

### Opmerking:

- ◆ Voor voorzorgsmaatregelen met betrekking tot de microSD-geheugenkaart, raadpleegt u de instructiehandleiding van de microSD-geheugenkaart.
- ◆ Het bestandssysteem is FAT32.
- ◆ Het maximum aantal bestanden in een map is 255 bestanden.

## Gegevens Kunnen Worden Opgeslagen op een microSD-geheugenkaart

De volgende gegevens kunnen worden opgeslagen.

- Diverse Configuratiegegevens  
Configuratiegegevens, zoals de geheugengegevens, Callsign-lijst en repeater-lijst geregistreerd bij de transceiver kunnen worden opgeslagen.
- Opnamegegevens  
De gegevens waarin de QSO-communicatie (audio) met andere stations wordt opgenomen, kunnen worden opgeslagen.
- QSO-geschiedenislogboek  
Het QSO-geschiedenislogboek kan worden opgeslagen in een logboekbestand.
- Positie-informatie Ontvangen via GPS  
De positie-informatie ontvangen via GPS kan worden opgeslagen in een logboekbestand als volgers.

## Hiërarchie van microSD-geheugenkaart

De volgende mappen worden automatisch aangemaakt op een microSD-geheugenkaart die op de transceiver is bevestigd.

De hiërarchie van de microSD-geheugenkaart wordt zoals getoond in de volgende diagram.

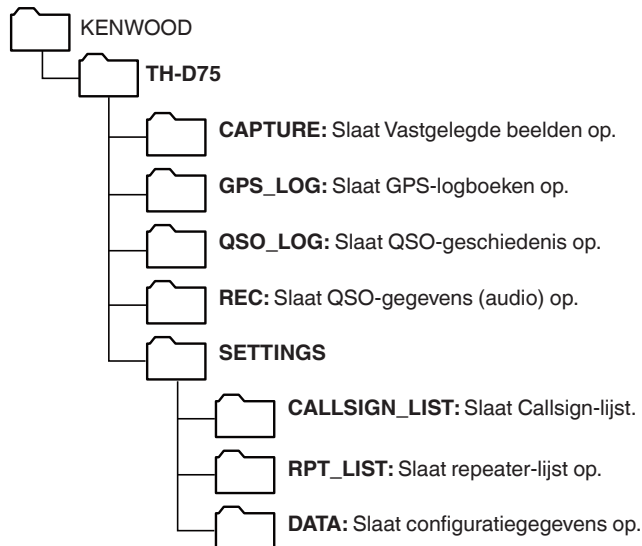

## EEN microSD-GEHEUGENKAART PLAATS/ VERWIJDEREN

### Installeren (Mounting) van een microSD-geheugenkaart

- 1 Schakel de stroom van de transceiver UIT.
- 2 Open de dop van de microSD-geheugenkaartsleuf aan de zijkant.
- 3 Plaats de microSD-geheugenkaart.
  - Met de contactpunten van de microSD-geheugenkaart aan de voorkant steekt u de microSD-geheugenkaart in de microSD-geheugenkaartsleuf totdat u het op zijn plaats hoort klikken. De transceiver herkent automatisch de microSD-geheugenkaart en <SD> begint te knipperen op het scherm. Het verandert om weergegeven te kunnen worden als de kaart de leesbare/schrijfbaar status correct opent.

### Opmerking:

- ◆ Bij het plaatsen van een microSD-geheugenkaart, mag u de contactpunten niet aanraken.
- ◆ Verwijder een microSD-geheugenkaart niet terwijl de gegevens erop worden geschreven of gelezen. Doet u dit wel, dan kunnen de microSD-kaartgegevens op de geheugenkaart beschadigd of gewist worden.

- 4 Sluit de dop.

Sluit de dop van de microSD-geheugenkaartsleuf aan de zijkant behoorlijk.

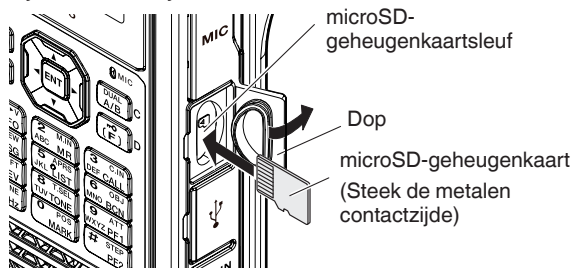

### Opmerking:

- ◆ Plaats de microSD-geheugenkaart niet omgekeerd en/of oefen geen kracht uit om het te plaatsen. Dit kan leiden tot beschadiging van de microSD-geheugenkaart of de microSD-geheugenkaartsleuf.

## Het verwijderen (Ontkoppelen) van een microSD-geheugenkaart

Bij het verwijderen van een microSD-geheugenkaart, dient u ervoor te zorgen dat u de ont koppeling (unmounten) veilig uitvoert.

### Opmerking:

- ◆ Een microSD-geheugenkaart verwijderen zonder het op de juiste wijze te ontkoppelen, kan het beschadigen.

#### 1 Open Menu Nr. 820.

De microSD-geheugenkaart is ontkoppeld. Wanneer het ontkoppelen is voltooid, verschijnt het bevestiging-scherm van de voltooiing.

#### 2 Druk op [A/B].

Het ontkoppelen is voltooid en het frequentiescherm verschijnt weer.

#### 3 Verwijder de microSD-geheugenkaart.

- Wanneer u een microSD-geheugenkaart verwijderd, duw dan totdat u het hoort ontgrendelen met een klik en verwijder het.

## FORMATTEREN VAN EEN microSD GEHEUGENKAART

Bij gebruik van een nieuwe microSD-geheugenkaart, formateer de microSD-geheugenkaart, zoals hieronder wordt beschreven. Alle gegevens op de microSD-geheugenkaart zullen worden gewist, wanneer de microSD-geheugenkaart wordt geformatteerd.

#### 1 Plaats de microSD-geheugenkaart in de transceiver.

#### 2 Schakel de stroom van de transceiver IN.

#### 3 Open Menu Nr. 830.

Het formatteren-bevestigingsscherm verschijnt.

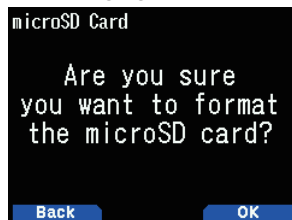

#### 4 Druk op [A/B].

Het formatteren begint. Wanneer het formatteren is voltooid, verschijnt het venster dat u bevestiging geeft van de voltooiing.

#### 5 Druk [A/B] nogmaals in.

Het formatteren is voltooid en het frequentiescherm verschijnt weer.

## HOE GEBRUIKT U EEN microSD-GEHEUGENKAART

### De Configuratiegegevens Opslaan

#### 1 Open Menu Nr. 800.

Het opslaan begint. Als het opslaan is voltooid, verschijnt het voltooiingsscherm van het schrijven van de gegevens.



#### 2 Druk op [A/B].

Het frequentiescherm verschijnt weer.

### De Configuratiegegevens + Spraakbericht Opslaan

#### 1 Open Menu Nr. 801.

Het opslaan begint. Als het opslaan is voltooid, verschijnt het voltooiingsscherm van het schrijven van de gegevens.

#### 2 Druk op [A/B].

Het frequentiescherm verschijnt weer.

### Opmerking:

- ◆ Dit menu kan niet worden geopend als er geen spraakbericht is opgenomen.

### De Repeaterlijstgegevens Opslaan

#### 1 Open Menu Nr. 802.

Het opslaan begint. Als het opslaan is voltooid, verschijnt het voltooiingsscherm van het schrijven van de gegevens.

#### 2 Druk op [A/B].

Het frequentiescherm verschijnt weer.

### De Callsign-lijstgegevens Opslaan

#### 1 Open Menu Nr. 803.

Het opslaan begint. Als het opslaan is voltooid, verschijnt het voltooiingsscherm van het schrijven van de gegevens.

#### 2 Druk op [A/B].

Het frequentiescherm verschijnt weer.

### Opmerking:

- ◆ Dit menu kan niet worden geopend als er geen microSD-geheugenkaart in de transceiver is geplaatst.
- ◆ Er kunnen maximaal 19 tekens worden weergegeven voor een bestandsnaam op het bestandslijstschermb.

## GEHEUGENGEVEENS LADEN

### Opmerking:

- ◆ Als de bestanden zijn gedownload van onze website of zijn aangemaakt door niet-PC-toepassingen, kunnen de bewerkingen niet worden gegarandeerd.

### Importeer de Configuratiegegevens

#### 1 Open Menu Nr. 810.

Het selectiescherm voor het bestandstype verschijnt.

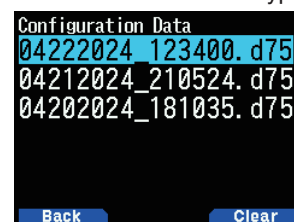

#### 2 Selecteer de gegevens en druk op [ENT].

Het importeren begint.

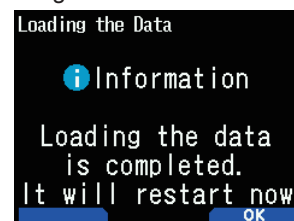

#### 3 Druk op [A/B] om de transceiver opnieuw op te starten.



## De Configuratiegegevens + Spraakbericht Importeren

- 1 Open Menu Nr. 811.  
Het selectiescherm voor het bestandstype verschijnt.

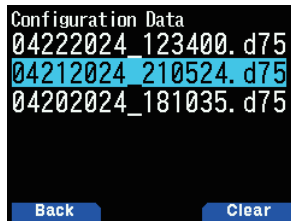

- 2 Selecteer de gegevens en druk op [ENT].  
Het importeren begint.

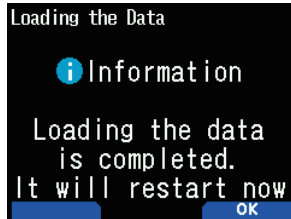

- 3 Druk op [A/B] om de transceiver opnieuw op te starten.

### Opmerking:

- ◆ Dit menu kan niet worden geopend als er geen spraakbericht is opgenomen.

## Importeer de Repeaterlijstgegevens

- 1 Open Menu Nr. 812.  
De repeater-lijst verschijnt.

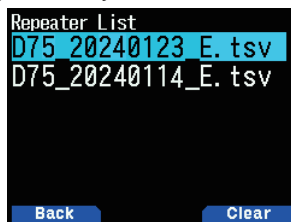

- 2 Selecteer [Data For TH-D75A], [Data For TH-D75E] of [Data For TH-D75] en druk op [A/B].

**[Data For TH-D75A]:** Repeater-lijsten die voornamelijk worden gebruikt in Noord-Amerika.

**[Data For TH-D75E]:** Repeater-lijsten die voornamelijk worden gebruikt in Europa.

**[Data For TH-D75]:** Repeater-lijsten die voornamelijk worden gebruikt in Japan.

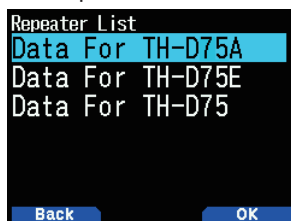

- 3 Selecteer de regio en druk op [A/B].  
Het importeren begint.
- 4 Druk op [A/B] om de transceiver opnieuw op te starten.

## Importeer de Callsign-lijstgegevens

- 1 Open Menu Nr. 813.  
De Callsign-lijst verschijnt.

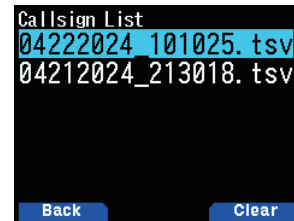

- 2 Selecteer het bestand en druk op [ENT].  
Het importeren begint.
- 3 Druk op [A/B] om de transceiver opnieuw op te starten.

## HET OPGESLAGEN BESTAND WISSEN

Wis een bestand dat is opgeslagen op een microSD-geheugenkaart.

- 1 Open Menu Nr. 810, 811, 812 of 813.
  - Configuratiegegevens: Menu Nr. 810
  - Configuratiegegevens + Spraakbericht: Menu Nr. 811
  - Repeater-lijst: Menu Nr. 812
  - Callsign-lijst: Menu Nr. 813

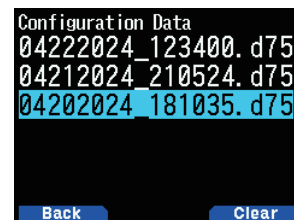

- 2 Selecteer het bestand en druk op [A/B].  
Het bevestigingsscherm van het wissen van een bestand verschijnt.

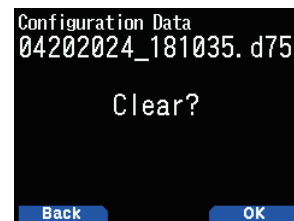

- 3 Druk op [A/B].  
Het bestand wordt gewist. Als het wissen is voltooid, verschijnt de bestandslijst weer.

## COMMUNICATIEGESCHIEDENIS (QSO-LOGBOEK)

De communicatiegeschiedenis (QSO-logboek) kan worden opgenomen op een microSD-geheugenkaart.

1 Open Menu Nr. 180.

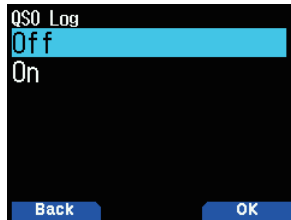

2 Selecteer [On].

De opname begint wanneer **PTT** wordt ingedrukt.

**[Off]**: Neemt de communicatiegeschiedenis niet op.

**[On]**: Neemt de communicatiegeschiedenis op.

De opgeslagen bestanden krijgen de volgende namen.

- YYYYMMDD\_HHMMSS.csv

Voorbeeld: 20240512\_125303.CSV

(Communicatiegeschiedenis van 12:53:03 op 12 mei 2024)

De volgende tabel toont de items die zijn opgenomen in de communicatiehistorie.

Communicatiegeschiedenisitems	Beschrijving
TX/RX	Zending/ontvangst
Date	Datum (JJJJ/MM/DD UU:MM)
Frequency	Frequentie (xxx.xxx.xxx)
Mode	DV/FM/FM-N
My Latitude	De breedtegraad van het eigen station bij zending/ontvangst (yy yy {N/S})
My Longitude	De lengtegraad van het eigen station bij zending/ontvangst (yy yy {E/W})
My Altitude	De hoogte van het eigen station bij zending/ontvangst
RF Power	RF-uitvoer (S-LOW/LOW1/LOW2/MID/HIGH)
S Meter	Ontvangstniveau
Caller	Callsign van uw eigen station
Memo	Memo
Called	Callsign van een andere partij
Rx RPT1	Callsign van de toegangsrepeater
Rx RPT2	Callsign van de repeater van een andere partij
Message	Bericht van eigen station
Repeater Control	Zending onmogelijk/Geen antwoord/ACK/Opnieuw verzenden aangevraagd/ Repeaterbediening/Automatisch antwoord
BK	Verbreek de communicatie
EMR	Noodcommunicatie
Fast Data	0: Normale Gegevens/1: Snelle Gegevens
Latitude	Breedtegraad van het andere station
Longitude	Lengtegraad van het andere station
Altitude	Hoogte van het andere station
Course	Koers van het andere station
Speed	Snelheid van het andere station

### Opmerking:

- ◆ Het opgeslagen formaat is TSV.
- ◆ Als dezelfde bestandsnaam bestaat, wordt (n) toegevoegd aan het einde van de bestandsnaam en vervolgens wordt het bestand opgeslagen.
- ◆ De communicatiegeschiedenis kan niet worden weergegeven op de transceiver.
- ◆ Een bestand van maximaal 2 GB kan per opname worden opgeslagen. Als de 2 GB wordt overschreden, zullen de overtollige gegevens als een ander bestand worden opgeslagen.
- ◆ De locatiegegevens worden opgenomen zodra ze worden verworven.

## DE microSD-GEHEUGENKAARTINFORMATIE WEERGEVEN

1 Open Menu Nr. 840.

Het informatiescherm van de microSD-geheugenkaart verschijnt. Drukken op **[MODE]** zorgt dat u terugkeert naar het vorige scherm.

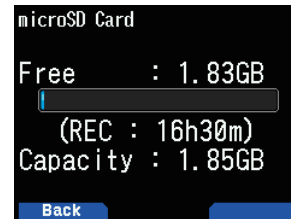

# 20 OPNAME

## OPNAMEFUNCTIE

U kunt communicaties opnemen op een microSD-geheugenkaart.

- Opnemen wordt uitgevoerd tijdens het uitzenden en wanneer de squelch geopend is. Wanneer het uitzenden stopt of de squelch sluit, dan wordt het opnemen gepauzeerd.
- Tot op ca. 18 uur (2 GB) kan worden opgenomen naar één bestand. Wanneer het bestand dat wordt opgenomen de 2 GB overschrijdt, dan wordt het opnemen voortgezet met een nieuw bestand.
- De opgenomen bestanden worden als volgt genoemd.

**Voorbeeld:** 04202024\_132051.wav (TH-D75A)  
04122024\_132051.wav (TH-D75E)  
(Bestand waarvoor de opname begon op 13:20:51 op 20 April, 2024.)

- Het opgenomen audiobestand-format is WAV.  
**Aantal bits:** 16 bits  
**Steekproeffrequentie:** 16 kHz  
**Aantal kanalen:** 1 (mono)
- Als de tijd voor het automatisch uitschakelen (APO) verstrijkt tijdens het opnemen, wordt het opnemen gestopt en wordt de stroom uitgeschakeld.

### Opmerking:

- ◆ De transceiver ondersteunt alleen opnemen naar een microSD-geheugenkaart.
- ◆ Een microSD-geheugenkaart of microSDHC-geheugenkaart wordt niet meegeleverd met deze transceiver. Schaf een commercieel verkrijgbaar product aan.

## GELUIDSBESTANDEN OPNEMEN

### De Opnameband Selecteren

Selecteer de opnameband A of B.

- 1 Open Menu Nr. 302.

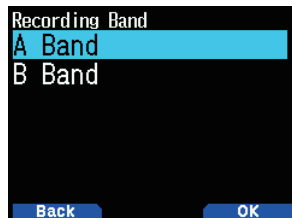

- 2 Selecteer [A Band] of [B Band].  
**[A Band]:** Neemt het geluid van band-A op.  
**[B Band]:** Neemt het geluid van band-B op.

### Communicatie-audio Opnemen

Zet de opname-functie aan om het opnemen te starten. Zelfs als de opname-functie is ingeschakeld, zal het opnemen niet starten wanneer de squelch gesloten is.

- 1 Open Menu Nr. 301.

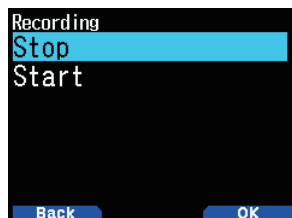

- 2 Selecteer [Stop] of [Start].  
**[Stop]:** Schakelt de opnamefunctie uit.  
**[Start]:** Schakelt de opnamefunctie in.

### Opmerking:

- ◆ Als er geen vrije ruimte is op de microSD-geheugenkaart wanneer de opname start of nadat de opname is gestart, dan klinkt er een waarschuwingstoon en het onvoldoende microSD-geheugenkaartruimte-scherm, verschijnt. Vervang de microSD-geheugenkaart met een andere.

## BEDIENING VAN HET AUDIOBESTAND

### Audiobestanden Afspelen

- 1 Open Menu Nr. 300.  
De opname-bestandslijst verschijnt. Opgenomen audiobestanden kunnen worden afgespeeld en gewist.
- 2 Selecteer het bestand.
- 3 Druk op [MENU].

Het opgenomen bestand menu verschijnt.

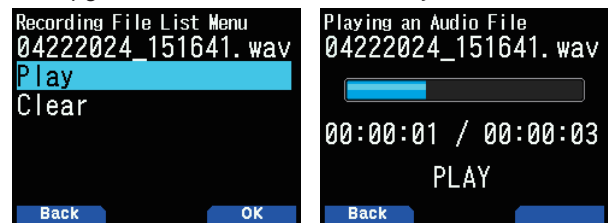

- 4 Selecteer [Play] en druk op [A/B].  
Het afspelen begint. Wanneer het afspelen is voltooid, verschijnt de opname-bestandslijst weer.

### Opmerking:

- ◆ Als Menu Nr. 301 op [Start] staat ingesteld, verschijnt de opnamebestandslijst niet.
- ◆ Als er een probleem is met het formaat van een audiobestand, verschijnt het foutscherm en is het afspelen niet mogelijk. Controleer het formaat van het audiobestand.

### Toetsbedieningen bij het afspelen van audiobestanden

Toets	Actie
[ENT]	Pauzeert het afspelen. Het afspelen wordt hervat als u opnieuw op de knop drukt.
[MODE]	Stopt het afspelen. Het nogmaals indrukken keert u terug naar het frequentiescherm.
[◀]	Het ingedrukt houden voert snel achteruit afspelen uit. Het loslaten hervat het afspelen.
[▶]	Het ingedrukt houden voert snel vooruit afspelen uit. Het loslaten hervat het afspelen.
[▲]	Speelt het bestand direct boven het geselecteerde bestand in de opname-bestandslijst af.
[▼]	Speelt het bestand direct onder het geselecteerde bestand in de opname-bestandslijst af.

## Audiobestanden Wissen

- 1 Open Menu Nr. 300.  
De opname-bestandslijst verschijnt.
- 2 Selecteer het bestand.
- 3 Druk op **[MENU]**.  
Het opgenomen bestand menu verschijnt.
- 4 Selecteer **[Clear]** en druk op **[A/B]**.  
Het opname-bestand wissen bevestigingsscherm verschijnt.

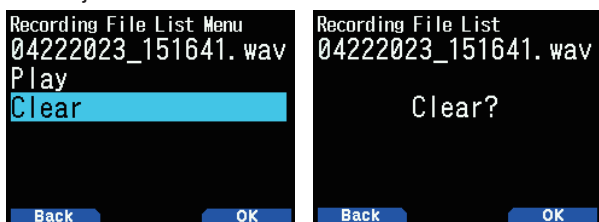

- 5 Druk op **[A/B]**.  
Het bestand wordt gewist en de opname-bestandslijst verschijnt weer.

# 21 FM-RADIO

De transceiver kan FM-radio-uitzendingen ontvangen. U kunt luisteren naar FM-radio en tegelijkertijd twee signalen bewaken en ook nog wachten op een CQ of een oproep van een kennis, of wachten op een APRS-oproep.

Wanneer de band A of B een signaal ontvangt (een oproep van een andere partij) en squelch is open, dan wordt het geluid van de radio gedempt, zodat u de stem van de andere partij kunt horen.

## Opmerking:

- ◆ U kunt de FM-radiomodus niet inschakelen bij het selecteren van de volgende frequentiebanden in band B. (LF/MF(AMBC), HF, 50, FMBC)
- ◆ U kunt de FM-radiomodus niet inschakelen als [priority scan] (Menu Nr. 134) of [WX alert] (Menu Nr. 105) zijn ingeschakeld, en [Detect Out Select] (Menu Nr. 102) ingesteld is op [IF] of [Detect].

## AANZETTEN VAN DE FM-RADIOMODUS

- 1 Open Menu Nr. 700.

[On]: Schakelt de FM-radiofunctie in.

[Off]: Schakelt de FM-radiofunctie uit.

Als dit is ingesteld op [On], wordt de modus een FM-radiomodus, het frequentiescherm verschijnt, en het FM-radiopictogram <  > verschijnt.

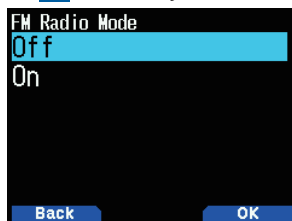

- 2 Selecteer een frequentie met [▲]/[▼] of [ENC]-knop.



## Opmerking:

- ◆ Bij het ontvangen van de signaalsterkte van de band A of B tijdens het weergeven van het FM-radiomodusscherm, schakelt het over naar het frequentiescherm of het onderbrekingsscherm van de band A of B. Een paar seconden na ontvangst keert het scherm terug naar de FM-radiomodus.
- ◆ Tijdens uitzending met behulp van [PTT], schakelt het scherm over naar het frequentie-weergavescherm van band A/B. Een paar seconden na het uitzenden, keert het scherm terug naar de FM-radiomodus.
- ◆ Als u enkel naar de FM-radio-uitzending wenst te luisteren, wordt het aanbevolen dat u ontvangt op de FM-uitzendingband vanuit de enkele bandmodus van de B-band.
- ◆ Wanneer de FM-radiomodus op AAN is ingesteld, kunnen de Menu Nr. 105, 134, 200, 203, 204, 210 en 220 niet worden geselecteerd.

## Frequentie Direct Invoeren (Directe Station Selectie)

- 1 Druk op [ENT].

De modus wordt frequentie directe invoermodus.



- 2 Voer een frequentie in met behulp van de cijfertoetsen.



## Radio Scan

- 1 Druk op [A/B].

De MHz-stip knippert en het scannen begint. Wijzig de scanrichting met [▲]/[▼] of de [ENC]-knop. Wanneer een zendstation met een signaal wordt gevonden, stopt het scannen bij die frequentie, <<Tuned>> wordt weergegeven en het scannen eindigt.



- 2 Druk op [A/B], en Radio-scannen stopt.

## BEWERKEN VAN DE FM-RADIO-GEHEUGENKANAALLIJST

FM-zendstations tot maximaal tien kanalen kunnen worden geregistreerd bij de FM-radio-geheugenkanaallijst. U kunt namen toewijzen en de geregistreerde zendstations bewerken.

### Het registreren van FM-radiostations

Registreer de FM-radiozenders waar u vaak naar luistert naar FM-radio-geheugenkanalen.

- 1 Schakel over naar de FM-radio-modus en selecteer een zendstation dat u wilt registreren.
- 2 Druk op [F], [MR].  
De winkel in het FM-radio-geheugenkanaalscherm wordt weergegeven.

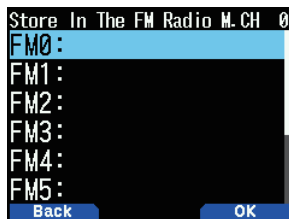

- 3 Selecteer het kanaal en druk op [ENT].  
Het FM-radiostation is geregistreerd en de FM-radio-geheugenkanaallijst verschijnt.

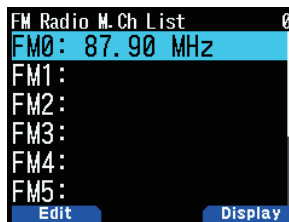

- 4 Druk op [◀].  
Het frequentiescherm verschijnt weer.

### Het selecteren van een FM-radiostation

Selecteer een geregistreerde FM-radiostation van de FM-radio-geheugenkanaallijst.

- 1 Open Menu Nr. 710.  
De FM-radio-geheugenkanaallijst verschijnt.

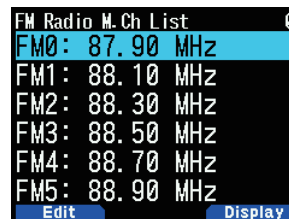

- 2 Selecteer het kanaal en druk op [ENT].  
Selecteer uit FM0 tot FM9.



#### Opmerking:

- ◆ Menu nr. 710 kan worden geopend wanneer de FM-radiomodus op AAN is ingesteld.

## Het wissen van FM-radio Stations

Wis de FM-radiostations waar u niet meer naar luistert uit de FM-radio-geheugenkanalen.

- 1 Open Menu Nr. 710.  
De FM-radio-geheugenkanaallijst verschijnt.
- 2 Selecteer het kanaal dat u wilt wissen.  
Selecteer uit FM0 tot FM9.
- 3 Druk op [MENU].  
Het menu van de FM-radio-geheugenkanaallijst verschijnt.



- 4 Selecteer [Clear Memory] en druk op [A/B].  
Het bevestigingsscherm van de FM-radio-geheugen wissen, verschijnt.

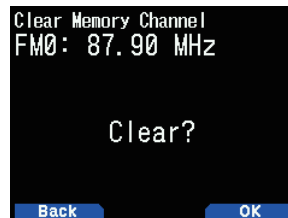

- 5 Druk op [A/B].  
Het FM-radiostation is gewist, en het menu van de FM-radio-geheugenkanaallijst verschijnt opnieuw.

## Schakelen Tussen FM-radiomodus en FM-radio-geheugenmodus

### FM-radiomodus

Deze modus staat u toe om een FM-radio-uitzending te ontvangen door het instellen van een frequentie.

### FM-radio geheugenmodus

Deze modus staat u toe om geheugenkanalen op te roepen waarvan de frequenties vooraf zijn geregistreerd. Een kanaalindicatie van FM0 tot FM9 wordt weergegeven in FM-radio-geheugenmodus.

#### 1 Druk op [MODE].

Elke druk schakelt tussen FM-radio-modus en FM-radio-geheugenmodus.



FM-radiomodus

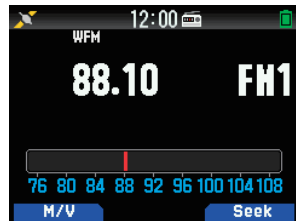

FM-radio geheugenmodus

#### Opmerking:

- ◆ Als er geen zenders in de FM-radio-geheugenkanaallijst geregistreerd zijn, dan kunt u niet schakelen naar de FM-radio-geheugenmodus.

### Toetsbedieningen in FM-radio en FM-radio-geheugenmodus

Toetsnaam	Bediening
[◀]	Pauzeert FM-radiomodus, en keert na een paar seconden terug naar de FM-radiomodus. Schakelt naar het [GPS satellite information]-scherm wanneer de GPS-bewerkingsmodus in de GPS-receiver-modus is.
[▶]	Pauzeert FM-radiomodus, en keert na een paar seconden terug naar de FM-radiomodus. Schakelt naar het [Time, Altitude, Heading, and Speed]-scherm wanneer de GPS-bewerkingsmodus in de GPS-receiver-modus is gezet.
[ENT]	Schakelt naar frequentie directe invoermodus. (in FM-radiomodus) Geeft de FM-radio geheugen-zenderlijst weer. (in FM-radio geheugenmodus)
[MODE]	Schakelt tussen FM-radiomodus en FM-radio geheugenmodus.
[A/B]	Voert een radio-scan uit (Zoeken).
Toetsenblok	Pauzeert FM-radiomodus, en keert na een paar seconden terug naar de FM-radiomodus.

## Geheugenverplaatsing

Kopieer de frequentie van een zendstation vanuit de FM-radio-geheugenkanaallijst naar VF0.

#### 1 Open Menu Nr. 710.

De FM-radio-geheugenkanaallijst verschijnt.

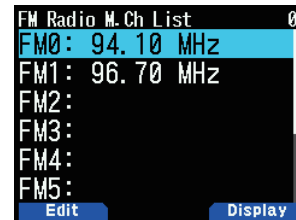

#### 2 Selecteer het Kanaal.

Selecteer uit FM0 tot FM9.

#### 3 Druk op [MENU].

Het menu van de FM-radio-geheugenkanaallijst verschijnt.



#### 4 Selecteer [Memory Shift (M>V)] en druk op [A/B].

De frequentie van het geselecteerde kanaal wordt gekopieerd naar VF0 en het frequentiescherm verschijnt opnieuw.

## Zendstations benoemen

Wijs namen toe aan de zendstations die zijn geregistreerd in de FM-radiogeheugenkanalen.

- 1 Open Menu Nr. 710.

De FM-radio-geheugenkanaallijst verschijnt.

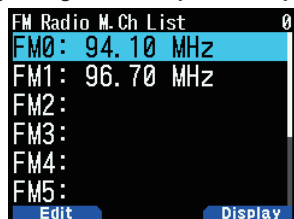

- 2 Selecteer het kanaal dat u een naam wilt geven.  
Selecteer uit FM0 tot FM9.

- 3 Druk op [MODE].

Het menu van de FM-radio-geheugenkanaallijst verschijnt.

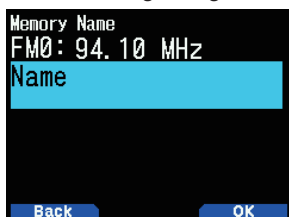

- 4 Druk op [A/B].

Het instellingsscherm van de geheugennaam verschijnt.

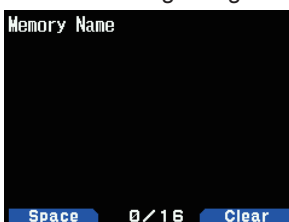

- 5 Voer tekens in.

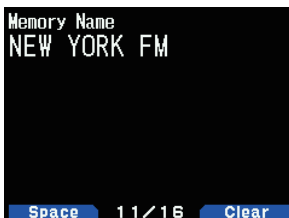

- 6 Druk op [ENT].

De uitzendstation-naam wordt geregistreerd.

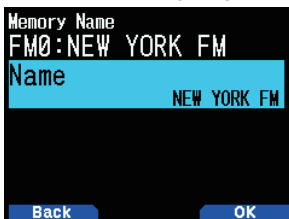

- 7 Druk op [MODE] of [MENU].

Druk op de knop [MODE] om terug te keren naar de FM-radio-geheugenkanaallijst en druk dan op [MENU] om terug te keren naar het frequentie-scherm.

### Opmerking:

- ◆ Het verwijderen van het FM-radiogeheugenkanaal verwijdert ook de geheugennaam.

## De Weergave Van De Uitzendstations Omschakelen

- 1 Open Menu Nr. 710.

De FM-radio-geheugenkanaallijst verschijnt.

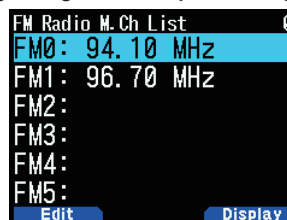

- 2 Druk op [A/B].

Elke druk schakelt tussen de frequentie en geheugennaam weergave.

## Hersteltijd van de Automatische Demping van de FM-radio

Als een signaal wordt ontvangen of verzonden in band-A of -B tijdens het luisteren naar een radio-uitzending in de FM-radiomodus, wordt het ontvangen geluid van de radio-uitzending gedempt. Als er geen signaal meer wordt ontvangen in band-A of -B na de zending is voltooid, keert de transceiver automatisch terug naar de FM-radiomodus nadat er een tijdje verstreken is zonder dat er bedieningen werden uitgevoerd. Deze tijdsduur kan worden gewijzigd.

Nadat de zending is voltooid in band-A of -B, kunt u de instellingstijd van de weergave- of geluidsschakeling door signalen van het onderbrekingsstation verlengen als u zich daar zorgen om maakt.

- 1 Open Menu Nr. 701.

- 2 Selecteer de tijd van [1] tot [10] seconden.



### Opmerking:

- ◆ Wanneer een APRS of D-STAR onderbrekingsscherm wordt weergegeven in de FM-radio-modus, schakelt het scherm naar het onderbrekingsscherm.



# 22 SPRAAKBERICHTGEHEUGEN

De transceiver kan spraakberichten opnemen en uitzenden in maximaal 4 kanalen. Dit is een handige functie bij het verzenden van vastgestelde spraakberichten.

## Opmerking

- ◆ Opnemen is gedurende slechts 30 seconden mogelijk met kanaal 1. Opnemen is gedurende 15 seconden mogelijk met kanalen 2 tot 4.
- ◆ Opnemen is ook mogelijk met een externe microfoon en Bluetooth-headset naast de ingebouwde microfoon.
- ◆ De transceiver ondersteunt alleen het opnemen van een spraakbericht in het intern geheugen. Het opnemen op een microSD-kaart wordt niet ondersteund.

## SPRAAKBERICHTEN OPNEMEN

Sla de stem van de microfoon op in de spraakberichtgeheugenkanalen

### 1 Open Menu Nr. 310.

De spraakberichtlijst verschijnt.



### 2 Selecteer het kanaal dat u wilt opnemen.

Selecteer [1] (Ch), [2] (Ch), [3] (Ch) of [4] (Ch). Opnemen is gedurende slechts 30 seconden mogelijk met kanaal 1. Opnemen is gedurende 15 seconden mogelijk met andere kanalen.

### 3 Druk op [MENU].

Het spraakberichtlijstmenu verschijnt.



### 4 Selecteer [Record] en druk op [A/B].

Het opnamewachtscherm verschijnt.

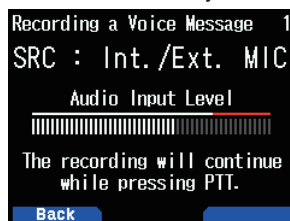

### 5 Spreek in de microfoon terwijl u op [PTT] drukt.

Neemt de stem op terwijl [PTT] wordt ingedrukt.

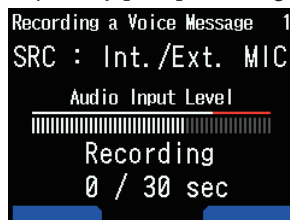

### 6 Laat [PTT] los.

Het opnemen stopt en het spraakbericht wordt geschreven.

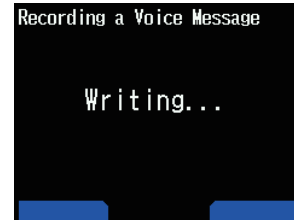

- Het voltooiingsscherm van het schrijven verschijnt als het schrijven is voltooid.

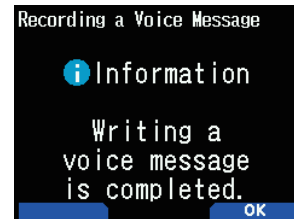

### 7 Druk op [A/B].

Het spraakberichtlijstmenu verschijnt weer.

## Spraakberichten Afspelen

Speelt een opgenomen spraakbericht af om het bericht te controleren.

### 1 Open Menu Nr. 310.

De spraakberichtlijst verschijnt.

### 2 Selecteer het kanaal dat u wilt afspelen.

Selecteer [1] (Ch), [2] (Ch), [3] (Ch) of [4] (Ch).

### 3 Druk op [MENU].

Het spraakberichtlijstmenu verschijnt.

### 4 Selecteer [Play] en druk op [A/B].

Het afspelen begint. Door op [PTT] te drukken, wordt het afspelen gestopt en wordt er teruggekeerd naar het frequentiescherm. Wanneer het afspelen is voltooid, verschijnt de spraakberichtlijst opnieuw.

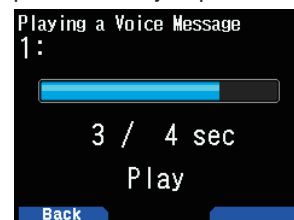

## SPRAAKBERICHTEN VERZENDEN

Verzend het bericht van een opgenomen spraakberichtkanaal.

- 1 Open Menu Nr. 310.  
De spraakberichtlijst verschijnt.
- 2 Selecteer het kanaal om te verzenden.
- 3 Druk op **[A/B]**.  
Het afspelen en verzenden begint. Door op **[PTT]** te drukken, wordt het afspelen gestopt en wordt er teruggekeerd naar het frequentiescherm. Als het afspelen en verzenden voltooid is, verschijnt het frequentiescherm opnieuw.

## Herhaal het Afspelen

Deze functie is bedoeld voor het herhaaldelijk afspelen en verzenden van het spraakbericht van één kanaal. Dit is handig voor het herhalen van een CQ tijdens, bijvoorbeeld, een wedstrijd.

- 1 Open Menu Nr. 310.  
De spraakberichtlijst verschijnt.
- 2 Selecteer het kanaal dat u wilt herhalen.
- 3 Druk op **[MENU]**.  
Het spraakberichtlijstmenu verschijnt.

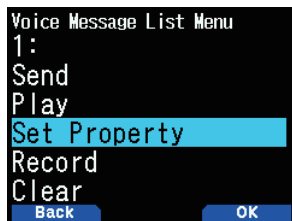

- 4 Selecteer **[Set Property]** en druk op **[A/B]**.  
Het instellingsscherm van het spraakberichtgeheugen verschijnt.

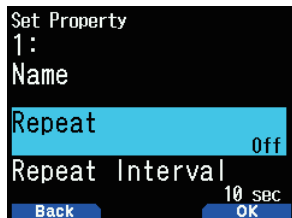

- 5 Selecteer **[Repeat]** en druk op **[A/B]**.

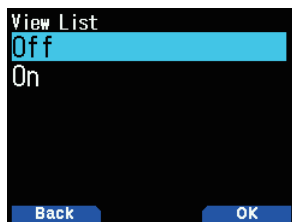

- 6 Selecteer **[Off]** of **[On]**.  
**[Off]**: Schakelt de herhaaldelijk afspelenfunctie uit.  
**[On]**: Schakelt de herhaaldelijk afspelenfunctie in.
- 7 Druk op **[A/B]**.  
Herhaaldelijk afspelen is ingesteld.

## Interval van het Herhaaldelijk Afspelen

Stel de interval voor het herhaaldelijk afspelen en verzenden in.

- 1 Open Menu Nr. 310.  
De spraakberichtlijst verschijnt.
- 2 Selecteer het kanaal waarvan u de interval wilt wijzigen.
- 3 Druk op **[MENU]**.  
Het spraakberichtlijstmenu verschijnt.
- 4 Selecteer **[Set Property]** en druk op **[A/B]**.  
Het bewerkingsscherm van het spraakberichtgeheugen verschijnt.
- 5 Selecteer **[Repeat Interval]** en druk op **[A/B]**.

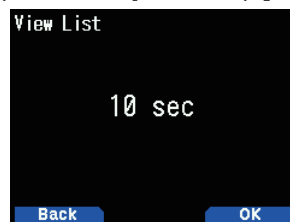

- 6 Selecteer uit **[0]** tot **[60]** seconden.
- 7 Druk op **[A/B]**.  
De interval van het herhaaldelijk afspelen is ingesteld.

## NAMEN VAN HET SPRAAKBERICHTGEHEUGEN

Met deze functie geeft u een naam aan spraakberichtgeheugenkanalen.

- 1 Open Menu Nr. 310.  
De spraakberichtlijst verschijnt.
- 2 Selecteer het kanaal dat u een naam wilt geven.
- 3 Druk op **[MENU]**.  
Het spraakberichtlijstmenu verschijnt.
- 4 Selecteer **[Set Property]** en druk op **[A/B]**.  
Het instellingsscherm van het spraakberichtgeheugen verschijnt.



- 5 Selecteer **[Name]** en druk op **[A/B]**.  
Het naaminvoerscherm verschijnt.

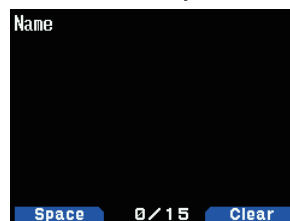

- 6 Voer de naam in en druk op **[ENT]**.  
De naam wordt geregistreerd.

## SPRAAKBERICHTEN WISSEN

- 1 Open Menu Nr. 310.  
De spraakberichtlijst verschijnt.
- 2 Selecteer het kanaal dat u wilt wissen.
- 3 Druk op **[MENU]**.  
Het spraakberichtlijstmenu verschijnt.

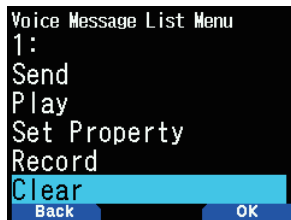

- 4 Selecteer **[Clear]** en druk op **[A/B]**.  
Het bevestigingsscherm van het wissen van een spraakbericht verschijnt.

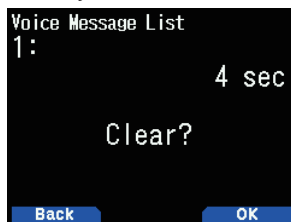

- 5 Druk op **[A/B]**.  
Het spraakbericht wordt gewist. De spraakberichtlijst verschijnt weer.

## SPRAAKBERICHTEN CONTROLEREN MET TX

Met deze functie controleert u het spraakbericht dat afspeelt bij het afspelen en verzenden van een spraakbericht.

- 1 Open Menu Nr. 311.

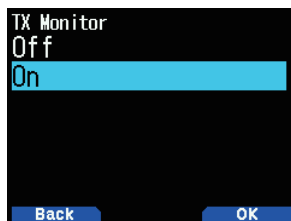

- 2 Selecteer **[Off]** of **[On]**.  
**[Off]**: Schakelt de TX-controlefunctie uit.  
**[On]**: Schakelt de TX-controlefunctie in.

# 23 STEMBEGELEIDING

Met deze functie speelt u een stembegeleiding af om u op de hoogte te brengen van de frequentie, geheugenkanaalinformatie en andere bewerkingstatussen die op het scherm worden getoond.

## MODUS STEMBEGELEIDING INSTELLEN

- 1 Open Menu Nr. 916.

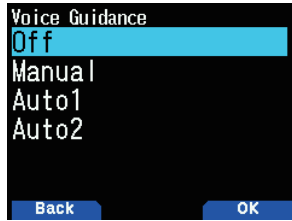

- 2 Selecteer [Off], [Manual], [Auto1] of [Auto2].  
**[Off]:** Schakel de stembegeleidingsfunctie uit.  
**[Manual]:** Kondig de huidige status aan door op [⏻] te drukken.  
**[Auto1]:** Kondig de status of de weergegeven informatie gewijzigd door de bewerking aan.  
**[Auto2]:** Kondig de status of de weergegeven informatie gewijzigd door de bewerking aan. In het geval van het aankondigen van een geheugenkanaal, wordt de geheugenkanaalnaam in plaats van de frequentie aangekondigd als een geheugennaam is geregistreerd.

### Opmerking:

- ◆ De taal van de stembegeleiding is alleen Engels. Dit komt overeen met de inhoud van het scherm wanneer Menu Nr. 990 ingesteld is op "English".
- ◆ Om het luisteren te vergemakkelijken, kunnen de weergegeven inhoud en de uitgelezen inhoud op sommige delen verschillen.
- ◆ Als u op [PF2] + **Power ON** drukt als de stroom van de transceiver is uitgeschakeld, schakelt de stroom van de transceiver in en wordt de stembegeleiding ingesteld op [Auto1].
- ◆ Als u de voorlezing opnieuw wilt beluisteren met [Auto 1] of [Auto 2], drukt u kort op [⏻] om de huidige status voor te lezen.
- ◆ Terwijl de stembegeleiding wordt voorgelezen, wordt het ontvangstgeluid niet weergegeven.

## Stembegeleidingsvolume

Met deze functie stelt u het volumeniveau van de stembegeleiding in. Het volumeniveau kan worden gewijzigd met VOL Link (gekoppeld aan de [VOL]-regelaar) of worden ingesteld op een waarde tussen "Level 1" en "Level 7". Een grotere waarde resulteert in een hoger volume. De standaardinstelling is [VOL Link].

- 1 Open Menu Nr. 917.
- 2 Selecteer [VOL Link] of [Level 1] - [Level 7].

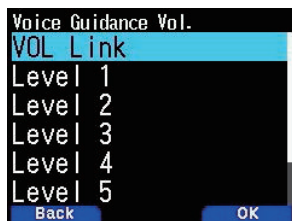

- 3 Druk op [A/B].  
Het volumeniveau is ingesteld.

## Snelheid stembegeleiding

Stel de uitleessnelheid van de stembegeleiding in. De standaardinstelling is [Speed 1].

- 1 Open Menu Nr. 918.

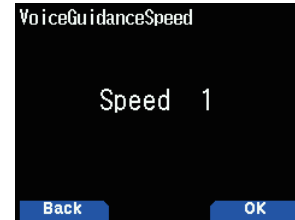

- 2 Stel het begeleidingssnelheidsniveau in van 1 tot 4. Het ingestelde snelheidsniveau.  
Speed 1: Normale snelheid  
Speed 2: 1,15 keer de normale snelheid  
Speed 3: 1,30 keer de normale snelheid  
Speed 4: 1,45 keer de normale snelheid  
Hoe hoger het getal, hoe hoger de snelheid.

## Callsign Uitspreekmethode

Bepaalt hoe de alfabetische tekens (A-Z) in de callsign moeten worden uitgesproken.

- 1 Open Menu Nr. 919.



- 2 Selecteer [Standard], [Phonetics (Full)] of [Phonetics (Suffix)].

### [Standard]:

Lees het alfabet voor zoals het is.

### [Phonetics (Full)]:

Alles wordt in het spellingsalfabet voorgelezen.

### [Phonetics (Suffix)]:

Alleen het suffix wordt in spellingsalfabet voorgelezen.

## APRS Stem

Deze functie leest de callsign en inhoud van de afzender voor bij ontvangst van een APRS-bericht dat aan uw station is gericht.

- 1 Open Menu Nr. 575.

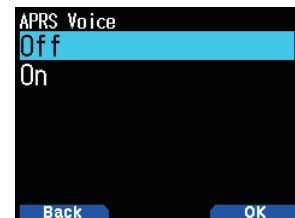

- 2 Selecteer [Off] of [On].

### [Off]:

Schakel de APRS-stemfunctie uit.

### [On]:

Schakel de APRS-stemfunctie in.

### Opmerking:

- ◆ De APRS Stem (Menu Nr. 575) werkt ongeacht de instelling van de Spraakbesturingsmodus (Menu Nr. 916).

---

## Callsignaankondiging

Deze functie is bedoeld om het Callsign aan te kondigen als een D-STAR-signaal ontvangen wordt. Het zorgt dat u bekend bent met het Callsign zonder op het scherm te kijken.

1 Open Menu Nr. 644.

- Raadpleeg pagina 16-4 "CALLSIGN-TOEWIJZING" voor meer informatie.



---

### Opmerking:

- ◆ Wanneer [Kerchunk], [My Station], of [All] is gekozen, kondigt de transceiver de huidige bereikbaarheid van de D-STAR-repeater aan als antwoord op de Kerchunk.
  - ◆ De zondontvanger kondigt de resultaten van de kerchunk als volgt aan.
    - Niet beschikbaar voor toegang tot de repeater.
      - "Error"
    - Beschikbaar voor toegang tot de repeater.
      - "Operational"
  - ◆ De Callsign-aankondiging (menu nr. 644) werkt ongeacht de instelling van de Spraakherkenningsmodus (menu nr. 916).
-

# 24 WEERWAARSCHUWING (ALLEEN TH-D75A)

De Weerwaarschuwing is alleen beschikbaar in de VS of Canada. Als deze functie is geactiveerd, controleert deze of er een ontvangen NOAA toon van 1.050 Hz is. Als de toon wordt ontvangen, zal de weerwaarschuwingtoon weerklinken.



## WEERWAARSCHUWING AAN/UIT

De transceiver stopt met scannen op een frequentie of geheugenkanaal waarop een signaal is ontdekt. Het gaat vervolgens door met scannen, afhankelijk van de hervattingsmodus die u hebt geselecteerd. U kunt kiezen uit de volgende modi.

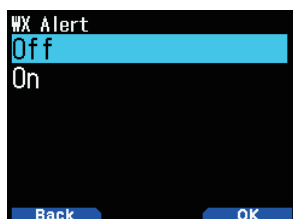
1 Open Menu Nr. 105.



2 Stel de Weerwaarschuwing in op [On] of [Off].

- Het <  >-pictogram verschijnt op het scherm als deze is geactiveerd.
- Het <  >-pictogram knippert als er een signaal ontvangen wordt.

### Opmerking:

- ◆ Deze functie kan niet worden ingesteld op Aan wanneer de prioriteitsscans of FM-radiomodus is ingeschakeld.

## Weerkanaal

Of de Weerwaarschuwing geactiveerd is of niet, u kunt de weerkanaalen nog steeds openen. De Weerwaarschuwing brengt u simpelweg op de hoogte van activiteit op de weerkanaalen.

- 1 Druk op de toets geprogrammeerd met de [MR]-functie.
- 2 Druk op en houd []/[] ingedrukt om de geheugenplaatsgroep "Weather" te selecteren.
- 3 Druk op []/[] of draai aan de [ENC]-knop om het kanaal van uw voorkeur te selecteren.

Kanaal Nr.	Frequentie (MHz)	Geheugennaam	Locatie
A1	162,550	WX 1	NOAA/Canada
A2	162,400	WX 2	NOAA/Canada
A3	162,475	WX 3	NOAA/Canada
A4	162,425	WX 4	NOAA
A5	162,450	WX 5	NOAA
A6	162,500	WX 6	NOAA
A7	162,525	WX 7	NOAA
A8	161,650	WX 8	Canada
A9	161,775	WX 9	Canada
A10	163,275	WX 10	-

## WEERKANAALSCAN

Alleen het geheugenkanaal voor de weerwaarschuwing wordt gescand.

1 Open Menu Nr. 136.



2 Stel de Weerwaarschuwingsscans in op [Off], [15], [30] of [60] minuten.

**Als de scantijd van het weerkanaal is ingesteld:**

Het automatisch scannen begint na de ingestelde tijd.

**Als het scannen van het weerkanaal is ingesteld op Uit:**

Nadat u de geheugenplaatsgroep "Weather" hebt gekozen, houdt u [MR] ingedrukt om het scannen van de weerkanaalen te starten.

- Wanneer de geheugenplaatsgroep "All Groups" wordt geselecteerd, werkt het scannen van de weerkanaalen niet.
- Het scannen stopt als het kanaal met het hoogste signaalniveau wordt ontvangen.
- De geheugenscan stopt als er een bewerking anders dan [MONI], [key lock] (Druk op en houd [F]), []/[] en de [ENC]-knop wordt uitgevoerd.

# 25 DRAADLOOS BEDIENING (ALLEEN TH-D75A)

Als u ook een **KENWOOD**-multi-band mobiele transceiver heeft, kunt u één van zijn banden bedienen door DTMF-tonen vanuit deze handige transceiver te versturen. Deze functie is nuttig als u uw mobiele transceiver vanuit een locatie buiten uw voertuig wenst te bedienen.

## Opmerking:

- ◆ U kunt alleen mobiele transceivers die zowel over het geheime nummer als de Afstandsbedieningsfuncties beschikken op afstand bedienen.
- ◆ FCC-regels staan toe dat u enkel bedieningscodes op de 440 MHz band verstuurt.

## VOORBEREIDING

Laten we aannemen dat de VHF-band van de mobiele transceiver bediend zal worden.

### Op de TH-D75A:

- 1 Open Menu Nr. 946.

Het huidige, geheime toegangsnummers verschijnt.



- 2 Om het geheime nummer te wijzigen, drukt u op de numerieke toetsen (0 tot 9) om een 3-cijferig nummer in te voeren.

### Op de mobiele transceiver:

- 1 Stel de ID-code in op hetzelfde geheime nummer dat u heeft ingesteld op de handige transceiver.
  - Raadpleeg voor de methode de instructiehandleiding van de mobiele transceiver.
- 2 Selecteer de ontvangstfrequentie op de UHF-band.
  - Laat deze frequentie overeenkomen met de zendfrequentie van de handige transceiver.
- 3 Open de Afstandsbedieningsmodus van de transceiver.
  - Raadpleeg voor de methode de instructiehandleiding van de mobiele transceiver. Als deze niet beschreven wordt, neemt u contact op met uw erkende **KENWOOD**-dealer, klantenservice of servicecentrum.

## TOETSBEDIENING

- 1 Druk op en houd **[PTT]**.
- 2 Druk tijdens het zenden op **[ENT]**.
  - Het laatst opgeroepen DTMF-geheugenkanaalnummer.
- 3 Druk, tijdens het zenden, op **[▲]/[▼]** of draai aan de **[ENC]**-knop om het afstandsbedieningsnummer (RM0 ~ RM#) van uw voorkeur te selecteren en druk vervolgens op **[ENT]** om de DTMF-code te zenden.

## Opmerking:

- ◆ Als u een handmatig apparaat gebruikt zonder een afstandsbedieningsfunctie, verstuurt u handmatig "AXXX#YA#" waar "XXX" een 3-cijferig geheim nummer en "Y" een 1-cijferig toetscommando is. Als u "A#" niet toevoegt aan het einde, kunt u het versturen van "AXXX#" de volgende keer overslaan; de mobiel kan dan mogelijk wel per ongeluk door andere stations bediend worden.

Afstandsbedieningsnummer	Geheugennaam	Bediening
RM0	LAAG	Zendvermogen (bijv. druk om te schakelen tussen Hoog, Medium en Laag)
RM1	Aan	DCS AAN (TM-D710/G, TS-2000) Omkeren AAN (TM-V7, TM-D700) Toonwaarschuwing AAN (andere modellen)
RM2	TOON Aan	Toon AAN
RM3	CTCSS Aan	CTCSS AAN
RM4	Uit	DCS Uit (TM-D710/G, TS-2000) Omkeren UIT (TM-V7, TM-D700) Toonwaarschuwing UIT (andere modellen)
RM5	TOON Uit	Toon UIT
RM6	CTCSS Uit	CTCSS UIT
RM7	CALL	Call-modus AAN
RM8	VFO	VFO-modus AAN
RM9	MR	Geheugenmodus AAN
RMA	Freq. Invoer	Directe invoer van de frequentie (in de VFO-modus) of het Geheugenkanaal (in de Geheugenmodus)
RMB	Toonselectie	Instelling van de DCS-code (wanneer DCS AAN is), Toonfrequentie (als Toon AAN is) of CTCSS-frequentie (wanneer CTCSS AAN is)
RMC	REPEATER Aan	Repeater (Kruisband of Vergrendelde band) AAN
RMD	REPEATER Uit	Repeater UIT
RM*	OMLAAG	Stap de frequentie of het Geheugenkanaal naar beneden
RM#	OMHOOG	Stap de frequentie of het Geheugenkanaal omhoog

# 26 OPTIES

De volgende opties zijn beschikbaar voor gebruik met deze transceiver:

Modelnaam	Naam
KNB-75LA	Li-ionbatterij (STD, 7,4 V, 1820 mAh)
KSC-25LS	Snelle Oplader
KBP-9	Batterijencompartiment
KMC-45D	Speakermicrofoon
EMC-11	Klemmicrofoon met Oortjes
EMC-12	Klemmicrofoon met Oortjes
EMC-3A	Klemmicrofoon met Oortjes
HMC-3	Headset met VOX
KHS-21	Headset
KHS-35F	Headset
PG-2W	DC-kabel
PG-3J	Snoer voor de Sigarettenaansteker met Geluidsfilter
MCP-D75	Geheugenbeheerprogramma
ARFC-D75	Frequentie Controle Programma

### Opmerking:

- ◆ Optionele accessoires voor gebruik met deze transceiver kunnen veranderen; na de productie. (Er kunnen nieuwe opties beschikbaar komen en/of huidige opties kunnen mogelijk verdwijnen.) Raadpleeg alstublieft de optiecatalogus voor geschikte transceivers.



# 27 ONDERHOUD

## ALGEMENE INFORMATIE

Dit product is uitgelijnd in de fabriek en is getest op specificatie voor verscheping. Het plegen van onderhoud of uitlijnen zonder fabrieksauthenticatie kan zorgen dat de productgarantie komt te vervallen.

## SERVICE

Als u dit product terugbrengt naar uw dealer of servicecentrum voor reparatie, verpakt u het in de oorspronkelijke doos en het verpakkingsmateriaal. Zorg voor een volledige beschrijving van het probleem (de problemen) die u heeft ervaren. Zorg dat uw telefoonnummer en uw naam en adres aanwezig zijn voor als de servicetechnicus contact met u moet opnemen; indien beschikbaar, zorg dan ook voor uw faxnummer en e-mailadres. Breng geen accessoire-items terug tenzij u het gevoel heeft dat ze direct gerelateerd zijn aan het serviceprobleem.

U mag dit product terugbrengen voor service naar de erkende **KENWOOD**-dealer waar uw product heeft aangeschaft, of naar een erkend **KENWOOD**-servicecentrum. Stuur alstublieft geen productonderdelen of uitgeprinte circuitplaten; stuur het gehele product. Er wordt een kopie van het serviceraapport mee teruggestuurd met het product.

## SERVICE-OPMERKING

Als u contact wilt hebben over een technisch of bedieningsprobleem, zorg dan dat uw opmerking leesbaar, kort, volledig en bondig is. Help ons u te helpen door ons van het volgende te voorzien:

- Het model- en het serienummer van de apparatuur
- De vraag of het probleem dat u heeft
- Andere apparatuur in uw station met betrekking tot het probleem



### VOORZICHTIG

- Verpak de apparatuur niet in geplette kranten voor verscheping! Er kan ernstige schade ontstaan tijdens het transport.

### Opmerking:

- ◆ Registreer de aankoopdatum, het serienummer en de dealer van wie u het product heeft gekocht.
- ◆ Behoud, voor uw eigen informatie, een geschreven rapport van onderhoud dat is uitgevoerd op dit product.
- ◆ Zorg voor een fotokopie van het aankoopbewijs of ander bewijs van aankoop met de aankoopdatum bij het vorderen van de garantie.

## REINIGEN

Gebruik een neutraal reinigingsmiddel (geen sterke chemicaliën) en een vochtige doek bij het reinigen van de behuizing van dit product.

## PROBLEMEN OPLOSSEN

De problemen die worden beschreven in deze tabel zijn bedieningsstoringen die vaak ontstaan en doorgaans niet worden veroorzaakt door circuitstoring.

Probleem	Mogelijke oorzaak	Corrigerende maatregelen
De stroom wordt niet ingeschakeld bij gebruik van een Li-ionbatterij of AAA-alkalinebatterijen.	Batterijspanning is laag.	Laad de batterij op of vervang de huidige AAA-alkalinebatterijen door nieuwe.
	Het beveiligingscircuit van de Li-ionbatterij is ingeschakeld.	Verwijder de Li-ionbatterij uit de transceiver, plaats deze terug en schakel vervolgens de stroom weer in.
	Als zowel DC IN als de batterij zijn verbonden, kan het uitschakelen van de stroom van de DC IN de transceiver mogelijk herstarten.	Dit duidt niet op een storing. U kunt de transceiver gebruiken na het opnieuw opstarten.
De stroom wordt niet ingeschakeld bij gebruik van de gereguleerde DC-stroomtoevoer of de sigarettenaansteker.	De stroomkabel is defect of er is een slechte verbinding.	Controleer de kabel op afwijkingen en of de polen correct zijn aangesloten.
	De zekering van de stroomkabel is doorgebrand.	Als de zekering is doorgebrand vanwege redenen anders dan de transceiver, vervangt u de zekering na reparatie.
De stroom is ingeschakeld maar er verschijnt niets op het scherm.	Het Automatisch Uitschakelen (APO) is ingeschakeld.	Schakel de stroomtoevoer uit en daarna weer in.
	De stroomtoevoer kan worden uitgeschakeld tijdens het zenden als de oplader en de batterij tegelijkertijd worden gebruikt.	De oplader wordt gebruikt voor oplaaddoeleinden. Het proces van het uitschakelen van de stroomtoevoer en het herstarten van de transceiver zijn geen defecten. Een gereguleerde DC-stroomtoevoer kan samen met een de batterij worden gebruikt zonder dat u de transceiver opnieuw hoeft op te starten.
Er klinkt geen geluid uit de speaker en het volume staat hoog.	Het geluid is ingesteld op dempen bij de Volumebalans.	Stel een ander volume dan dempen in.
	De squelch is gesloten.	Verlaag de drempelwaarde van de squelch (richting 0).
	CTCSS is ingesteld op AAN.	Stel CTCSS in op UIT.
	DCS is ingesteld op AAN.	Stel DCS in op UIT.
De transceiver is gekoppeld met een Bluetooth-headset.	De transceiver is gekoppeld met een Bluetooth-headset.	Ontkoppel de Bluetooth-headset.
	Programmeerbare VFO is geconfigureerd.	Herconfigureer de frequentie van de programmeerbare VFO.
Niet in staat om een hogere (of lagere) frequentie af te stellen zelfs niet door te draaien aan de [ENC]-knop.	Programmeerbare VFO is geconfigureerd.	Herconfigureer de frequentie van de programmeerbare VFO.
De frequentie verandert niet, zelfs niet door te draaien aan de [ENC]-knop.	Toetsenblokkering is ingesteld.	Wijzig het type Toetsenblokkering of annuleer de Toetsenblokkering.
Het drukken op [MR] geeft de geheugenkanalen niet weer.	Er wordt niet geregistreerd in de geheugenkanalen.	Registreer gegevens in de geheugenkanalen.
Het geheugen kan niet worden opgeroepen.	De oproepmethode van het geheugenkanaal is ingesteld op [Current Band] en de frequentie van de weergegeven frequentieband is niet geregistreerd in het geheugenkanaal.	Wijzig de oproepmethode van het geheugenkanaal naar [All Bands] of registreer gegevens in het geheugenkanaal.
Kan niet zenden.	TX-remming is ingeschakeld.	Stel de TX-remming in op UIT.
	De zendfrequentie is buiten bereik.	Wijzig de frequentie naar een frequentie binnen het zendbereik en zend uit.
Het scherm knippert aan en uit tijdens het zenden.	Stroomspanning is laag.	Laad de batterij op of vervang de huidige AAA-alkalinebatterijen door nieuwe.
De zenduitvoer vermindert. Of "H" (hoog vermogen) knippert.	De temperatuurbeveiliging is geactiveerd en de uitvoer wordt automatisch verlaagd.	Schakel de stroomtoevoer uit of blijf in dezelfde staat en wacht tot de temperatuur daalt.
De repeater kan niet worden gebruikt.	De Automatische Repeateroffset is ingesteld op UIT.	Stel de Automatische Repeateroffset in op AAN.
	Verkeerde toonfrequentie/-verplaatsing/-offsetbreedte.	Selecteer een geschikte toonfrequentie/-verplaatsing/-offsetbreedte.
Omkeren kan niet ingesteld worden op OFF.	Als Verplaatsing is ingesteld op AAN, zal het instellen van Omkeren op UIT de frequentie buiten de toegestane frequentieband instellen.	Stel Verplaatsing in op UIT en stel Omkeren vervolgens in op UIT.
De Scanfunctie stopt abrupt.	De drempelwaarde van de squelch is Open.	Stel de drempelwaarde af op een geschikt niveau.
De Scanfunctie gaat niet verder met scannen nadat deze is gestopt.	De Scanvoorzettingmethode is ingesteld op Zoek.	Stel in op Tijd (Tijdsbediend) of Drager (Dragerbediend).
De meeste toetsen werken niet.	Toetsenblokkering is ingesteld.	Annuleer de Toetsenblokkering.
VOX werkt niet.	VOX-versterkingsinstellingen zijn te laag.	Stel de VOX-versterking af.
Het speakergeluid wordt verzonden.	De headset met VOX-functie is niet aangesloten.	Sluit de headset met VOX-functie aan en stel VOX vervolgens in op AAN.
	VOX staat op AAN en de headset is niet verbonden.	

Probleem	Mogelijke oorzaak	Corrigerende maatregelen
Ontvangen signalen worden niet correct gedemoduleerd.	Verkeerde instellingen voor het signaalformaat (Demodulatiemodus).	Probeer te schakelen naar andere modi.
	Als het ontvangstgeluid vervormd is in AM/SSB/CW, is het ontvangtsignaal te sterk.	Stel de ATT-functie in op AAN.
Het scherm wordt donkerder.	De temperatuur van de transceiver stijgt.	Schakel de stroomtoevoer uit of blijf in dezelfde staat en plaats de transceiver op een koele plek.
De ingebouwde GPS-ontvanger heeft moeite met het ontvangen van signalen afhankelijk van de frequentie van de transceiver.	Het lokale circuit van de transceiver heeft invloed op de GPS-gevoeligheid.	Wijzig de frequentie in band-A/band-B of wijzig de gebruikte frequentie.
Het batterijpictogram laat niet zien dat deze wordt opgeladen. Er wordt niets weergegeven op het scherm tijdens het opladen met uitgeschakelde stroom.	De transceiver wordt opgeladen bij het oplaadstation.	Het batterijpictogram toont niet aan dat deze wordt opgeladen bij het opladen van de transceiver bij het oplaadstation. Er wordt niet weergegeven op het scherm bij het opladen bij het oplaadstation met uitgeschakelde stroom. Controleer in dit geval de LED van het oplaadstation voor de status.
Kan geen verbinding maken met het Bluetooth-apparaat.	De transceiver is niet gekoppeld met het Bluetooth-apparaat (headset enz.).	Zoek naar het Bluetooth-apparaat en verbind deze zodra deze is gevonden.
Het Bluetooth-apparaat is niet gevonden na het zoeken	Het Bluetooth-apparaat (headset enz.) is niet gereed.	Wacht tot het Bluetooth-apparaat klaar is voordat u gaat zoeken.
Niet in staat om te communiceren via de virtuele COM-poort, zelfs niet met de transceiver aangesloten op een PC via een USB-kabel.	De USB-selectie-instelling is ingesteld op "Mass Storage".	Stel de USB-selectie-instelling in op "COM+AF/IF Output".
Er klinkt geen geluid vanuit de PC, zelfs niet met de transceiver aangesloten op een PC via een USB-kabel.	De USB-selectie-instelling is ingesteld op "Mass Storage".	Stel de USB-selectie-instelling in op "COM+AF/IF Output". Als u nog steeds niets kan horen, controleert u de PC-instellingen.
De transceiver wordt niet weergegeven als een verwisselbare schijf, zelfs als deze is aangesloten op een PC via een USB-kabel.	De USB-selectie-instelling is ingesteld op "COM+AF/IF Output".	Stel de USB-selectie-instelling in op "Mass Storage".
Gegevens die zijn opgeslagen op de microSD-geheugenkaart kunnen niet worden gelezen.	Het gegevensformaat wordt niet ondersteund.	Gebruik een microSD-geheugenkaart die is geformatteerd in de transceiver.
De stem van de ontvangende partij wordt onderbroken of vervormd tijdens het zenden in de DV-/DR-modus.	Slechte propagatie.	Verplaats naar een locatie met goede propagatie. Als de ontvangst nog steeds niet verbeterd is, kan dit komen vanwege slechte propagatie tussen het andere station en de toegangsrepeaters van het andere station. Informeer bij het andere station en vraag hen de uitvoer af te stellen of om te verplaatsen naar een locatie met goede propagatie.
QSO is mogelijk met Stand Alone in de DV-/DR-modus maar niet mogelijk met Over the Gateway of bepaalde stations.	Het Callsign van uw eigen station is niet geregistreerd op de D-STAR-beheerserver.	Registreer het Callsign op de D-STAR-beheerserver.
	De poort werkt niet.	Neem contact op met de beheerorganisatie van de repeater.
Het pakketverliespictogram <  > gaat branden en de stem wordt onderbroken tijdens het zenden in de DV-/DR-modus.	De transceiver ontvangt pakketverlies wat verlies van gedeeltelijke gegevens aanduidt tijdens communicatie via Internet.	Wacht even en bel opnieuw. De transceiver kan het ontvangen van pakketverlies aanzien voor onleesbare gegevens. In dat geval gaat de "L"-weergave branden op het scherm, zelfs bij een lokale gebiedsoproep.
Het FM-scherf knippert in de DV-modus.	De transceiver ontvangt signalen in de FM-modus.	Wacht even en bel opnieuw.
Er wordt geen bericht teruggestuurd vanuit de repeater na het zenden in de DR-modus (S-meter beweegt ook niet).	De selectie van de toegangsrepeater is onjuist.	Stel de juiste toegangsrepeater in op "FROM".
	De handmatig ingevoerde repeaterfrequentie is onjuist (of de verplaatsingsinstelling is onjuist).	Stel de repeaterfrequentie (of de verplaatsingsinstelling) correct in.
	Buiten het repeatergebied (of signalen bereiken de repeater niet).	Verplaats naar een locatie waar het signaal de repeater bereikt. Of verkrijg toegang tot een andere repeater die het signaal kan bereiken.
Het pictogram voor een onmogelijke uitzending verschijnt na het zenden in de DR-modus (Stembegeleiding duidt een fout aan).	De bestemmingsrepeater kan niet worden bereikt of is in gebruik.	Wacht even en bel opnieuw.
	Het Callsign van de bestemmingsrepeater is onjuist.	Stel het juiste repeater-callsign in.
Kan geen verbinding maken met de reflector in de DR-modus.	De toegangsrepeater ondersteunt geen reflector.	Neem contact op met de beheerorganisatie van de repeater.
Kan niet zenden met behulp van PTT in de DV-/DR-modus.	De transceiver staat in de gegevenscommunicatiemodus.	Annuleer de gegevenscommunicatiemodus en zend uit met behulp van <b>[PTT]</b> .
Het verzenden eindigt niet onmiddellijk, zelfs niet nadat <b>[PTT]</b> wordt losgelaten in de DV-/DR-modus.	"GPS info. in Frame" is ingesteld op Aan.	Als het niet nodig is, stelt u "GPS Info. in Frame" in op Uit.

# 28 SPECIFICATIES

## TH-D75A/ TH-D75E SPECIFICATIES

### ALGEMEEN

Frequentiebereik	Band-A	TX: 144 - 148 (TH-D75A), 144 - 146 (TH-D75E), 222 - 225 (TH-D75A), 430 - 450 (TH-D75A), 430 - 440 (TH-D75E) MHz RX: 136 - 174, 216 - 260 (alleen TH-D75A), 410 - 470 MHz			
	Band-B	TX: 144 - 148 (TH-D75A), 144 - 146 (TH-D75E), 222 - 225 (TH-D75A), 430 - 450 (TH-D75A), 430 - 440 (TH-D75E) MHz RX: 0,1 - 76, 76 - 108 MHz (WFM) 108 - 524 MHz			
Modus	TX	F1D, F2D, F3E, F7W			
	RX	F1D, F2D, F3E, F7W, A1A, A3E, J3E			
Bedieningstemp. Bereik		-20 °C ~ +60 °C			
	met Incd. KNB-	-10 °C ~ +50 °C			
Frequentiestabiliteit		±2,0 ppm			
Antenne-impedantie		50 Ω			
Werkspanning	DC IN	DC 11,0 - 15,9 V (STD: DC 13,8 V)			
	BATT	DC 6,0 - 9,6 V (STD: DC 7,4 V)			
StroomverbruikBatterij (TIP.)	TX	EXT.PS 13,8 V / Batterij 7,4 V			
		H	M	L	EL
	DC IN	1,4 A	0,9 A	0,6 A	0,4 A
	BATT	2,0 A	1,3 A	0,8 A	0,5 A
Stroomverbruik (TIP.)	RX				
	ENKELE	260 mA	(Nominaal Vermogen)		
		155 mA	(SQ Sluiten)		
		50 mA	(Gem. Opslaan op)		
	DUAL	310 mA	(Nominaal Vermogen)		
		225 mA	(SQ Sluiten)		
50 mA		(Gem. Opslaan op)			
GPS-logboekmodus	125 mA				
Levensduur batterijen	Ca.	Enkele, Opslaan op, Snelheid 6:6:48 sec, GPS uit			
		H	M	L	EL
	KNB-75LA (1,820 mAh)	6 uur	8 uur	12 uur	15 uur
	KBP-9 (Alkaline AAx6)	-----	-----	3,5 uur	-----
		Ca. 10 % korter wanneer GPS AAN staat			
Afmetingen (B x H x D)		Uitstekende delen niet inbegrepen			
	met KNB-75LA	56.0 x 121.9 x 32.9 mm			
	met KBP-9	56.0 x 121.9 x 35.0 mm			
Gewicht (netto)	Enkel de behuizing	TH-D75A: 204 g/ TH-D75E: 203 g			
	met KNB-75LA	TH-D75A: 346 g/ TH-D75E: 344 g (m/ Antenne, Riemklip)			
	met KBP-9	TH-D75A: 391 g/ TH-D75E: 389 g (m/ Antenne, Riemklip, AAx6 Batterij)			

### UITZENDER

RF-vermogenuitvoer		EXT.PS 13,8 V / Batterij:7,4 V			
		H	M	L	EL
		5 W	2 W	0,5 W	0,05 W
Modulatie	FM	Reactantie Modulatie			
	DV	GMSK Reactantie Modulatie			
Modulationsabweichung	FM	±5,0kHz			
	NFM	±2,5kHz			
Uitgezonden Radiostoringen	HI / MID	-60 dBc of minder			
	L	-50 dBc of minder			
	EL	-40 dBc of minder			
Microfoon Impedantie		2 kΩ			



## TH-D75A/ TH-D75E SPECIFICATIES

### Bluetooth

Versie, Klasse	Versie 3.0, Klasse 2
Uitgangsvermogen	-6 < Pav < 4 dBm
Modulatie-kenmerken	$140 \leq \Delta f_{1avg} \leq 175$ kHz
Initiële Carrier-frequentie	$-75 \leq f_o \leq +75$ kHz
Carrier-frequentie Drift	±25 kHz (Eén Sleuf Pakket)
	±40 kHz (Drie Sleuf Pakket)
	±40 kHz (Vijf Sleuf Pakket)

### GPS

TTFF (Koude start)	Ca. 40 sec.
TTFF (Warme start)	Ca. 5 sec.
Horizontale Nauwkeurigheid	10 m of minder
Ontvangst-gevoeligheid	Ca. -141 dBm (Verwerving)
Ta = 25 °C, Open hemel	

### Opmerking:

- ◆ Specificaties kunnen door technologische ontwikkelingen zonder nadere kennisgeving worden gewijzigd.

U kunt voor de ontvangen frequentieweergave een ongemoduleerd signaal ontvangen. Dit is in overeenstemming met de ingestelde intrinsieke frequentievorm.

	<A Band>	<B Band>
V x U ontvangst	$(V_{RX} + 57,15 \text{ MHz}) \times n - (U_{RX} - 58,05 \text{ MHz}) \times m = \pm 57,15 \text{ MHz}, \pm 58,05 \text{ MHz}$	
	Voorbeeld) A Band: 146,000 MHz, B Band: 147,6625 MHz, Band B ontvangt een ongemoduleerd signaal.	
U x V ontvangst	$(U_{RX} - 57,15 \text{ MHz}) \times n - (V_{RX} + 58,05 \text{ MHz}) \times m = \pm 57,15 \text{ MHz}, \pm 58,05 \text{ MHz}$	
	Voorbeeld) A Band: 440,000 MHz, Band B: 147.6625 MHz, Band A ontvangt een ongemoduleerd signaal.	
U x U ontvangst	$(U_{RX} - 57,15 \text{ MHz}) \times n - (U_{RX} - 58,05 \text{ MHz}) \times m = \pm 57,15 \text{ MHz}, \pm 58,05 \text{ MHz}$	
	Voorbeeld) A Band: 431,84375 MHz, B Band: 440,000 MHz, Band B ontvangt een ongemoduleerd signaal.	
V x 220M ontvangst	$(V_{RX} + 57,15 \text{ MHz}) \times n - (220M_{RX} + 58,05 \text{ MHz}) \times m = \pm 57,15 \text{ MHz}, \pm 58,05 \text{ MHz}$	
	Voorbeeld) A Band: 145,740 MHz, B Band: 223,500 MHz, Band B ontvangt een ongemoduleerd signaal.	
220M x V ontvangst	$(220M_{RX} - 57,15 \text{ MHz}) \times n - (V_{RX} + 58,05 \text{ MHz}) \times m = \pm 57,15 \text{ MHz}, \pm 58,05 \text{ MHz}$	
	Voorbeeld) A Band: 223,500 MHz, B Band: 147,535 MHz, Band B ontvangt een ongemoduleerd signaal.	
U x 220M ontvangst	$(U_{RX} + 57,15 \text{ MHz}) \times n - (220M_{RX} + 58,05 \text{ MHz}) \times m = \pm 57,15 \text{ MHz}, \pm 58,05 \text{ MHz}$	
	Voorbeeld) A Band: 439,780 MHz, B Band: 223,550 MHz, Band B ontvangt een ongemoduleerd signaal.	

V<sub>RX</sub>: VHF-ontvangstfrequentie, U<sub>RX</sub>: UHF-ontvangstfrequentie, 220M<sub>RX</sub>: 220 MHz-band ontvangstfrequentie  
n en m zijn willekeurige gehele getallen.

19,2 MHz x n (n = meerdere)

55,95 MHz x n (n = mutiple)

Ontvangst rond 11,0592 MHz x n (n = mutiple)

144,385 MHz

147,465 MHz

Ontvangst rond 224,25 MHz

442,385 MHz

---

**KENWOOD**

© 2024 JVCKENWOOD Corporation