

オールモード トライバンダー

TS-790

TS-790V

TS-790D

TS-790G

TS-790S

---

## 取扱説明書

お買い上げいただきましてありがとうございました。  
ご使用前にこの取扱説明書をよくお読みのうえ、正しくお使いください。  
本機は日本国内専用のモデルですので、国外で使用することはできません。

この無線機を使用するには、郵政省のアマチュア無線局の免許が必要です。  
また、アマチュア無線以外の通信には使用できません。

株式会社 ケンウッド  
KENWOOD CORPORATION

# 目次

1. ご使用の前に	3	4-4-10. メモリーチャンネルの切り換え	54
2. 定格および付属品		4-4-11. メモリーチャンネルの消去	55
2-1. 定格	4	4-5. スキャン	56
2-2. 付属品	6	4-5-1. メモリースキャン	56
3. 設置および接続		4-5-2. メモリーチャンネルロックアウト	57
3-1. 設置	7	4-5-3. プログラムスキャン	59
3-2. 接続	7	4-5-4. スキャンホールド	61
4. 操作		4-5-5. アラート	62
4-1. 各部の名称と機能	9	4-6. レピーターによる交信	63
4-1-1. 前面パネル	9	4-7. トーン周波数の選択	64
4-1-2. 背面パネル	23	4-8. トーンスケルチ	65
4-2. 受信	26	4-9. デュプレクス運用	67
4-2-1. 受信	26	4-10. トレース機能	68
4-2-2. ビープ音	27	4-11. 通信衛星による交信	69
4-2-3. モードアナウンス機能	27	4-12. パケット通信	75
4-2-4. オートモード機能	28	4-13. パソコンコントロールによる運用	77
4-2-5. 電源投入時の機能設定	28	4-14. VOICE機能	78
4-2-6. 周波数のステップ	29	4-15. 1200MHz IFコネクタとACC4コネクタ について	79
4-2-7. バンドの切り換え	29	5. ブロックダイヤグラムおよび回路図	
4-2-8. メインバンドとサブバンドの入れ換え	30	5-1. ブロックダイヤグラム	80
4-2-9. デュアルデジタルVFO	31	5-2. 回路図	82
4-2-10. テンキーによる周波数のセット	32	6. 保守および調整	
4-2-11. CWモードのゼロイン	33	6-1. アフターサービス	90
4-2-12. ALT機能	33	6-2. セットのお手入れ	90
4-2-13. スピーカーセパレート機能	34	6-3. 故障とお考えになる前に	90
4-3. 送信	35	6-4. 調整	92
4-3-1. 初期設定	35	6-4-1. ケースの取り外しと取り付け	92
4-3-2. FMモード	35	6-4-2. サブ側ミュート時の音量調整	93
4-3-3. USB, LSBモード	36	6-4-3. メイン側ミュート時の音量調整	93
4-3-4. CWモード	36	6-4-4. ビープ音の音量調整	93
4-3-5. スピーチプロセッサ	37	6-4-5. サイドトーンの音量調整	93
4-3-6. スプリット(たすきがけ)による交信	38	7. アクセサリー(別売)	
4-4. メモリー	40	7-1. CWフィルターYK-107Cの取り付け	94
4-4-1. マイクロプロセッサバックアップ用 リチウム電池について	40	7-2. 音声合成ユニットVS-2の取り付け	94
4-4-2. マイクロプロセッサの初期設定状態と リセット	40	7-3. プログラマブルトーンデコーダーユニット TSU-5の取り付け	95
4-4-3. メモリーチャンネル	41	7-4. 1200MHz ユニットUT-10の取り付け	96
4-4-4. メモリーの内容	41	7-5. その他のアクセサリー	98
4-4-5. メモリーの入力および書き換え	42	8. 参考	
4-4-6. メモリーチャンネルの呼び出し	49	8-1. 申請書の書き方	99
4-4-7. メモリーチャンネルのスクロール	50	8-2. RTTYの申請方法	100
4-4-8. メモリーチャンネルからVFOへの メモリーシフト	51	8-3. パケット通信の申請方法	100
4-4-9. メモリーチャンネルからメモリー チャンネルへのシフト	52	8-4. 送信機系統図	101
		8-5. 電波障害について	104

# 1. ご使用の前に…必ずお読みください。

火災、感電やけがを防ぐために、以下の注意事項をお守りください。

1. 直射日光の当たる場所や、熱器具の近くに置かないでください。

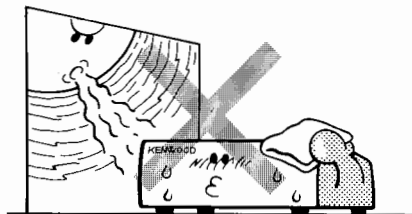

6. 金属類や燃えやすいものを通風穴などから入れないでください。

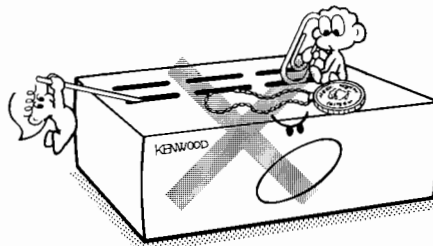

2. 花瓶など、水の入った容器を置かないでください。

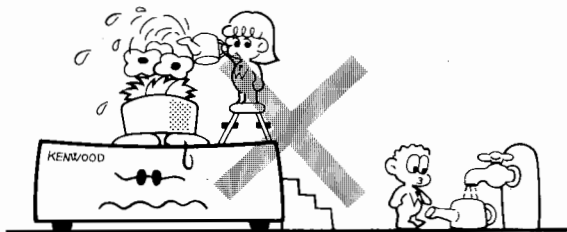

7. 濡れた手で電源プラグに触れないでください。

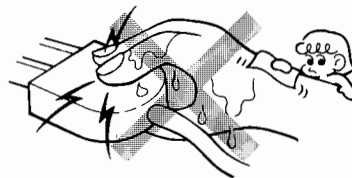

3. 風通しの悪い所に置かないでください。

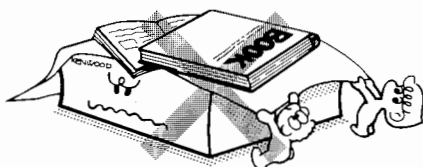

8. 電源コードを抜き差しするときは、必ず電源プラグを持って行ってください。



4. ほこりや湿気の多い所に置かないでください。

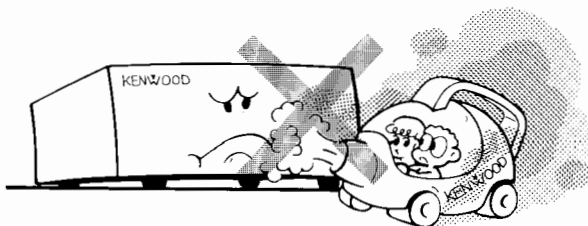

9. 煙が出たり変な臭いがするときは、すぐに電源プラグをコンセントから抜いて販売店またはサービスセンターへご連絡ください。

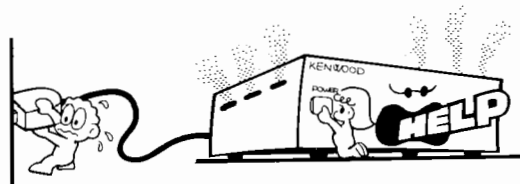

5. ケースやパネルを外さないでください。

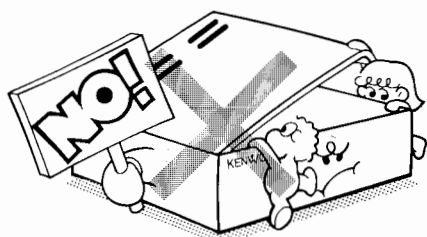

10. クリーニングのご注意

- ① お手入れの際は、電源プラグをコンセントから抜いてください。
- ② シンナーやベンジンなどで拭かないでください。
- ③ 汚れのひどいときは、水で薄めた中性洗剤をご使用ください。

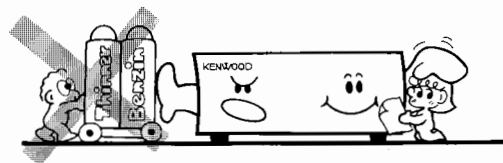

# 2. 定格および付属品

## 2-1. 定 格

仕 様			モデル				
			TS-790	TS-790V/D	TS-790G	TS-790S	
一 般 仕 様	周波数範囲	2mバンド	144~146MHz				
		70cmバンド	430~440MHz				
		23cmバンド	オプション	1260~1300MHz	オプション		
	電波型式		A3J (LSB, USB), A1 (CW), F3 (FM)				
	メモリーチャンネル数		59				
	アンテナインピーダンス		50Ω				
	電源電圧		DC13.8V±15%				
	接地方式		マイナス接地				
	消費電流	受信 (無信号時)	2.5A				
		送信 (最大)	144MHz	5A	10A	5A	12A
			430MHz	5.5A	12A	5.5A	15A
	1200MHz	—	8A以下	—			
	使用温度範囲		-10℃ ~ +50℃				
	周波数安定度 (-10℃ ~ +50℃ において)		±3×10 <sup>-6</sup> 以内 (FMモードを除く)				
	寸法 (幅×高さ×奥行き) ( ) 内は突起物を含む		330×110×330mm (342×134×369mm)				
重量		約8.8kg	約9.2kg	約10.7kg	約9.2kg		
送 信 部	送信出力	144MHz	LSB, USB	10W	TS-790V: 20W TS-790D: 25W	10W	35W
			FM, CW				45W
		430MHz	LSB, USB	10W	TS-790V: 20W TS-790D: 25W	10W	30W
			FM, CW				40W
	1200MHz	LSB, USB, CW, FM	—	10W	—		
	変調方式	LSB, USB		平衡変調			
		FM		リアクタンス変調			
	スプリアス発射強度	144/430MHz		-60dB以下			
		1200MHz		-50dB以下			
	搬送波抑圧比 (変調周波数 1.5kHz)		40dB以上				
不要測波帯抑圧比 (変調周波数 1.5kHz)		40dB以上					

仕様		モデル	TS-790	TS-790V/D	TS-790G	TS-790S	
送信部	最大周波数偏移 (FM)		±5kHz以下				
	送信周波数特性 (LSB, USB)		400~2600Hz (-6dB以下)				
	マイクロホンインピーダンス		600Ω				
受信部	受信方式	144MHz	LSB, USB, CW	シングルコンバージョン方式			
			FM	ダブルコンバージョン方式			
		430MHz	LSB, USB, CW	ダブルコンバージョン方式			
			FM	トリプルコンバージョン方式			
		1200MHz	LSB, USB, CW	トリプルコンバージョン方式			
			FM	クワッドラプルコンバージョン方式			
中間周波数	メイン	MHz \ IF	第 1	第 2	第 3	第 4	
			144	10.695MHz	* 455kHz	—	—
			430	75.925MHz	10.695MHz	* 455kHz	—
			1200	287.175MHz	41.415MHz	10.695MHz	* 455kHz
		サブRX	MHz \ IF	第 1	第 2	第 3	第 4
				144	10.595MHz	* 455kHz	—
	430			75.925MHz	10.595MHz	* 455kHz	—
	1200			287.075MHz	41.315MHz	10.595MHz	* 455kHz
	* : FMのみ						
	感度	LSB, USB, CW (10dB S+N/N)	144MHz	-18dB $\mu$ (0.13 $\mu$ V) 以下			
			430MHz	-18dB $\mu$ (0.13 $\mu$ V) 以下			
			1200MHz	-18dB $\mu$ (0.13 $\mu$ V) 以下			
FM (12dB SINAD)		144MHz	-16dB $\mu$ (0.16 $\mu$ V) 以下				
		430MHz	-16dB $\mu$ (0.16 $\mu$ V) 以下				
		1200MHz	-16dB $\mu$ (0.16 $\mu$ V) 以下				
選択度	LSB, USB		-6dB:2.1kHz以上, -60dB:4.8kHz以下				
	FM		-6dB:12kHz以上, -60dB:24kHz以下				
	CW		-6dB:500Hz以上, -50dB:2kHz以下 * 1				
スプリアス妨害比	144MHz		65dB以上				
	430MHz		60dB以上				
	1200MHz		55dB以上				

仕様		モデル	TS-790	TS-790V/D	TS-790G	TS-790S
受信部	IF SHIFT可変範囲		±0.9kHz以上			
	RIT可変範囲	LSB, USB, CW	±1.9kHz			
		FM	±9.9kHz			
	スケルチ感度	LSB, USB, CW	-16dB $\mu$ (0.16 $\mu$ V) 以下			
		FM	-18dB $\mu$ (0.13 $\mu$ V) 以下			
	低周波出力		1.5W (8 $\Omega$ , 10%ひずみ時)			
低周波負荷インピーダンス		8 $\Omega$				

#### ご注意

1. JAIA (日本アマチュア無線機器工業会) で定めた測定法による。
2. 定格は技術開発に伴い変更することがあります。
3. 受信周波数が次式の関係になるとき、無変調波が受信されることがあります。これはセットの周波数構成によるもので、故障ではありません。  

$$430\text{MHz帯受信周波数} = (430\text{MHz帯受信周波数} - 75.925\text{MHz}) \times 4 - (1200\text{MHz帯受信周波数} - 287.175\text{MHz})$$
4. \*1: CWフィルター(別売)取り付け時

## 2-2. 付属品

DC電源コード	1
7ピンコネクター	1
予備ヒューズ: TS-790/790G: 8A	1
TS-790V/790D/790S: 15A	1
トーンユニット (TSU-5) 接続用コード (2P)	1
背面コネクター位置表示シール	1
通信機国内営業所・サービス所在地一覧表	1
保証書	1
取扱説明書	1

※ダンボール箱などは、移動の時や、アフターサービスのご依頼時などのために保管しておいてください。

# 3. 設置および接続

## 3-1. 設置

### ■前脚の引き出し方

前脚を高くしてセットを斜めにすることができます。前脚を左に回して引くと足が伸びますので、そのまま右に回すとロックされます。前脚を縮めるときは左に回して押し込んでから右に回すとロックされます。

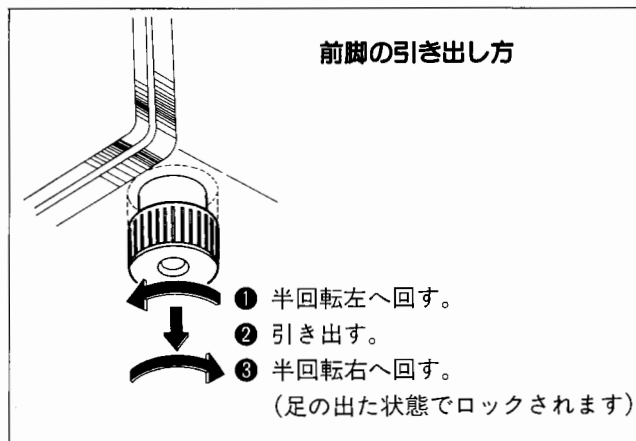

## 3-2. 接続

13.8VのDC(直流)電源が必要です。DC安定化電源PS-31のご使用をおすすめします。

### ご注意

1. 電源を接続する前に、トランシーバーおよびDC電源のPOWERスイッチをOFFにしてください。
2. すべての接続が完了するまで、DC電源のプラグをACコンセントに差さないでください。

### A. 背面パネル

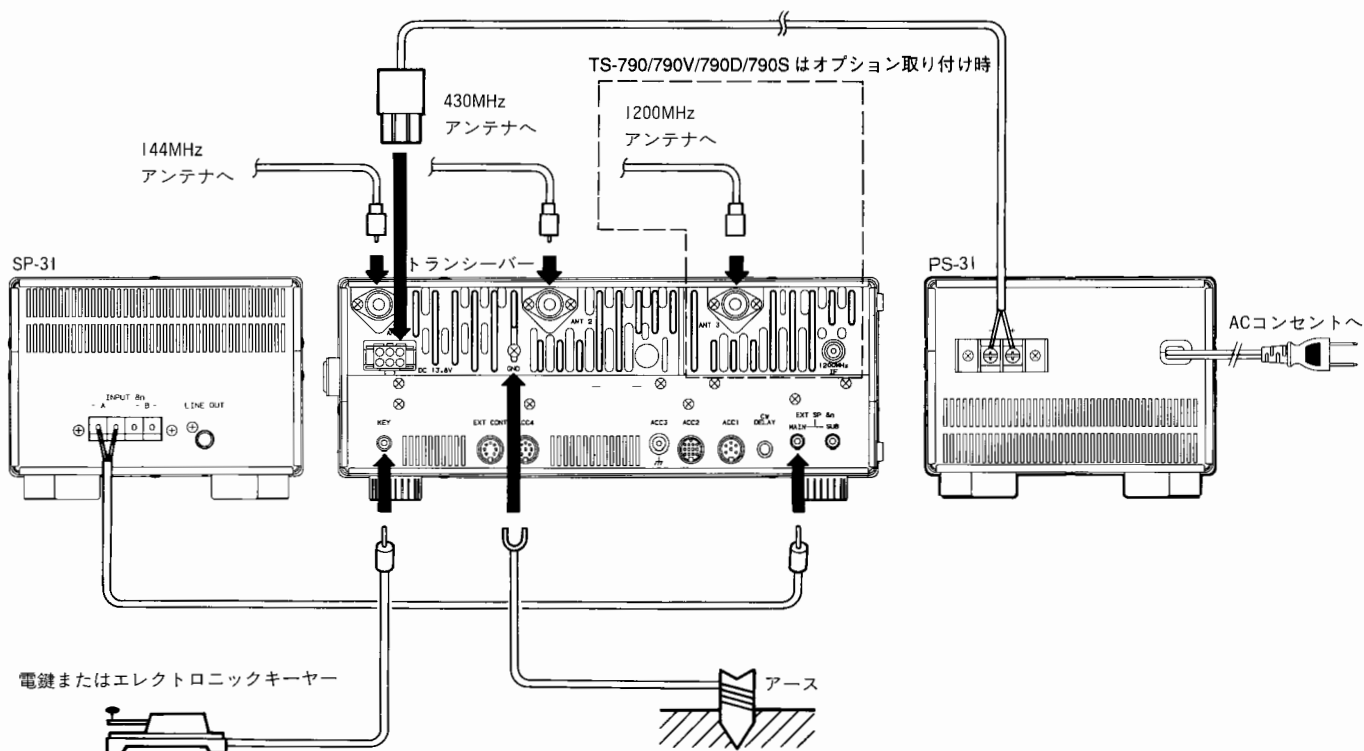

### (1) アンテナについて

トランシーバーの性能は、使用するアンテナにより、大きく左右されます。本機の性能を十分に発揮させるためには、正しく調整された良いアンテナを使用することが大切です。アンテナは50Ω系の同軸ケーブルで接続してください。また、同軸ケーブルとアンテナのインピーダンスマッチングをとり、アンテナ給電部でSWR=1.5以下でご使用ください。SWRが極端に悪い場合、本機の保護回路が動作し、送信出力が低下したり、電波障害の原因にもなります。

#### ご注意

火災、感電、人体への傷害、または機器への損傷に対する保護のために避雷器をご使用ください。

### (2) 接地

感電事故などを未然に防ぐためにも、良好なアースをとってください。アース棒、銅板などを地中に埋め、太い線のできるかぎり短くセットのGND端子に接続してください。

#### ご注意

ガス管、配電用のコンジットパイプ、プラスチック製水道管などには、絶対に接続しないでください。

### (3) 外部スピーカー

外部スピーカーを接続する場合、8Ωのスピーカーをご使用ください。

### (4) 電鍵

背面パネルのKEYジャックに電鍵または、エレクトロニックキーヤーを接続してください。プラグは市販のφ3.5(直径3.5mm)を使用してください。

エレクトロニックキーヤーを使用する場合はKEYジャックの極性に注意してください。

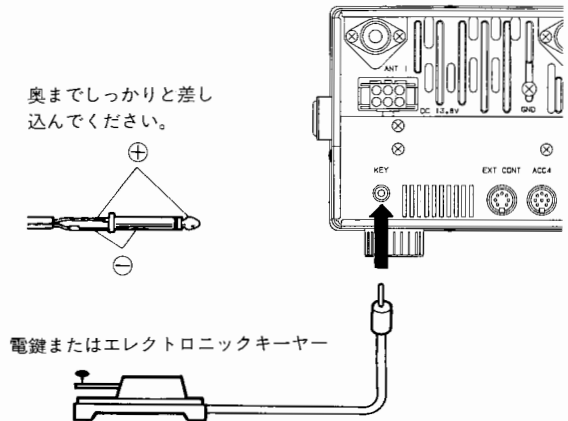

## B. 前面パネル

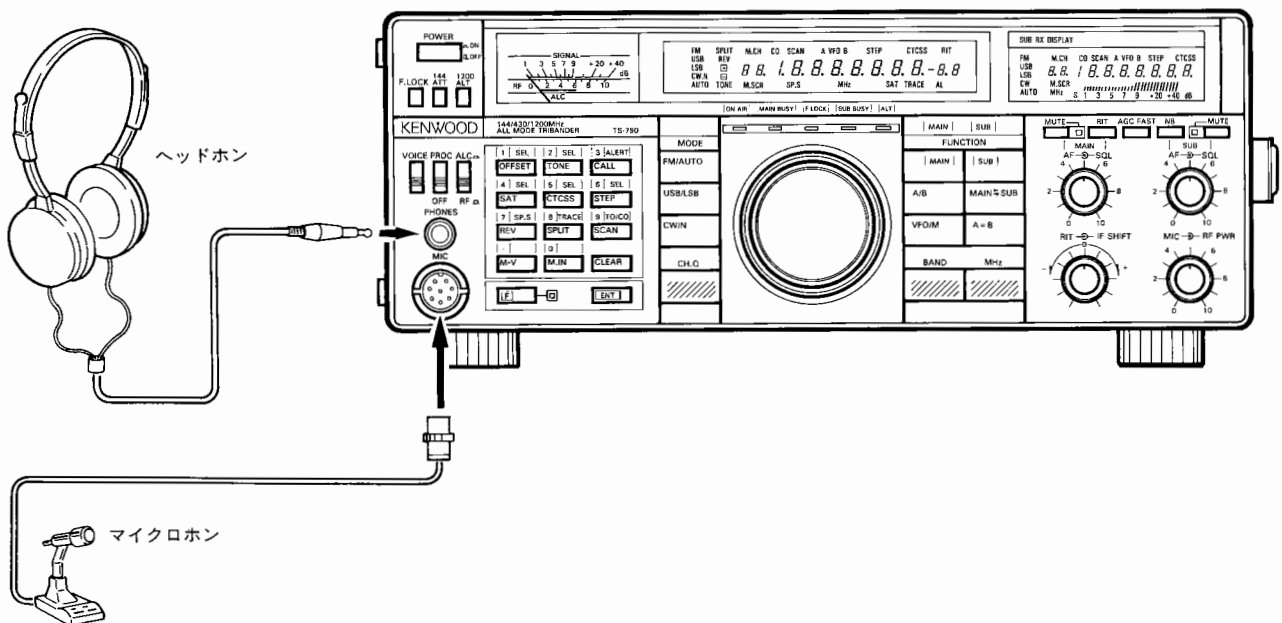

### (1) ヘッドホン

4~16Ωのヘッドホンが使用できます。ステレオ用ヘッドホンも使用できます。PHONESジャックにプラグを差すとスピーカーから音が出なくなります。

### (2) マイクロホン

SSB(LSB, USB), FMの各モードで交信する場合は、600ΩのマイクロホンをMIC端子に接続してください。別売のMC-43S, MC-60/S8, MC-80, MC-85のご使用をおすすめします。



# 4. 操作

## 4-1. 各部の名称と機能

### 4-1-1. 前面パネル

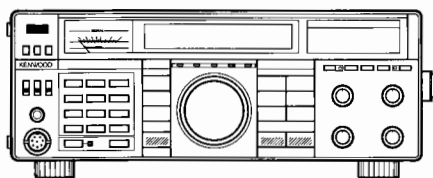

#### ①POWER（電源）スイッチ

電源スイッチです。

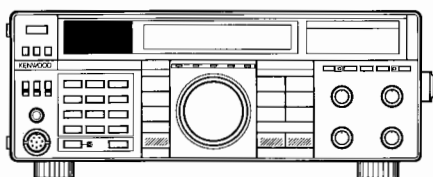

#### ②メーター

受信時は信号強度(Sメーター)、送信時は切り換えスイッチ⑳によりALC (SSBのみ)、RF (パワー) を表示します。

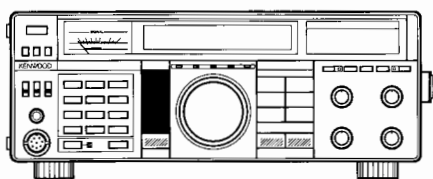

#### ③MODE（モード）キー

モードおよびCWモードでの選択度を選択するキーです。MODEキーを押すと、そのモードの最初の一字をモールス符号でスピーカーから出力します。電源投入時の機能設定によりピープ音(ピッ)にすることもできます。

(☞4-2-5. 電源投入時の機能設定)

##### FM/AUTOキー

一回押すたびにFM↔AUTOと反転します。(☞4-2-4.

##### オートモード機能)

##### USB/LSBキー

一回押すたびにUSB↔LSBと反転します。

##### CW/Nキー

一回押すたびにCW(SSBフィルター)↔CWナロー[ナローフィルター(別売)]と反転します。

#### ご注意

ナローフィルター(別売)を組み込んでいない場合、N(ナロー)の位置では送受信できません。

CWナローは、メイン側でのみ動作します。

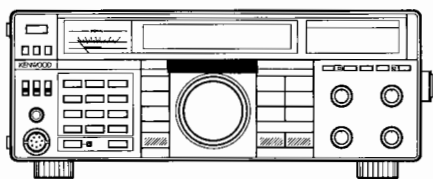

#### ④インジケータ

##### ON AIR (オンエア) インジケータ

送信時に点灯します。

##### MAIN BUSY (メインビジー) インジケータ

無信号時にノイズが出る位置にメイン側のSQLつまみ⑲がセットされている場合、または信号を受信し、スケルチが開いているときに点灯します。

#### F. LOCK (エフロック) インジケータ

F. LOCKスイッチ⑭を押したときに点灯します。

#### SUB BUSY (サブビジィー) インジケータ

無信号時にノイズが出る位置にサブ側のSQLつまみ⑮がセットされている場合、または信号を受信し、スケルチが開いているときに点灯します。

#### ALT (オートロックチューニング) インジケータ

1200 ALTスイッチ⑳がオンのときに点灯します。

#### ご注意

1200MHz FMモードのときに動作します。

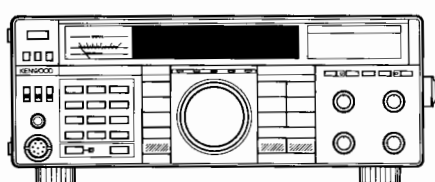

#### ⑤メインディスプレイパネル

蛍光表示管に、送受信周波数、メモリーチャンネルの番号および周波数、RIT周波数、その他の状態を表示します。(☞17ページ)

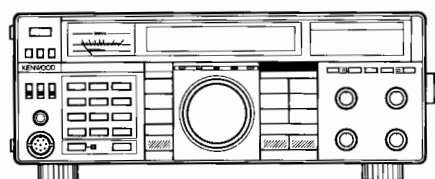

#### ⑥MAIN/SUBインジケータ

MAINキーを押したとき、MAINインジケータが点灯し、SUBキーを押したとき、SUBインジケータが点灯します。

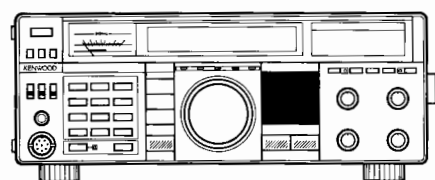

#### ⑦FUNCTION (ファンクション) キー

##### MAINキー

メイン側の周波数、モードなどを操作するときに押します。

##### SUBキー

サブ側の周波数、モードなどを操作するときに押します。

##### A/Bキー

VFO AとVFO Bを切り換えるキーです。

##### VFO/Mキー

VFO動作とメモリーチャンネル動作の切り換えに使用します。

##### MAIN⇄SUBキー

メイン側とサブ側の内容を入れ換えるときに使用します。

##### A=Bキー

VFO AとVFO Bの周波数およびモードを一致させるキーです。

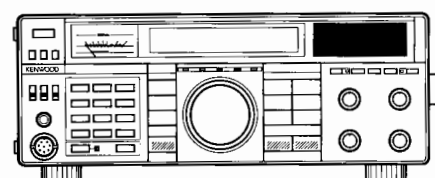

#### ⑧SUB (サブ) RXディスプレイパネル

LCD (液晶表示器) に、受信周波数、メモリーチャンネルの番号および周波数、Sメーター、その他の状態を表示します。(☞18ページ)

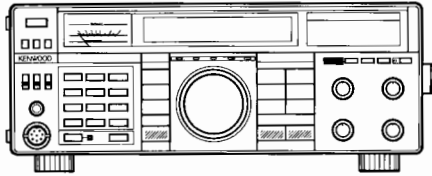

### ⑨ MAIN MUTE (ミュート) スイッチ

メイン側の音声を約12dB (1/4) 減衰させるスイッチです。このスイッチがオンのとき、スイッチ右側のインジケータが赤色に点灯します。また、オフのときは、相手局の変調や無信号ノイズに応じてインジケータが緑色に点灯します。(☞6-4-3. メイン側ミュート時の音量調整)

#### ご注意

変調の浅い場合は、点灯しません。

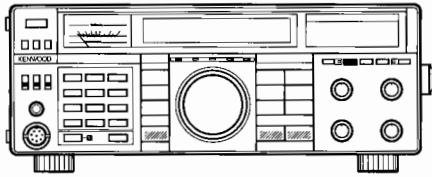

### ⑩ RIT (リット) スイッチ

メイン側のRIT動作をON/OFFするスイッチです。

#### ご注意

サブ側では動作しません。

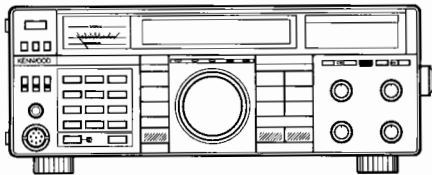

### ⑪ AGC FAST (オートマチックゲインコントロールファースト) スイッチ

AGC回路の時定数を切り換えるスイッチです。

- (FAST) : CWおよびデータ通信を受信する場合や同調つまみを速く回して選局する場合。
- (SLOW) : SSBを受信する場合。

#### ご注意

FMモードでは、AGCスイッチは動作しません。

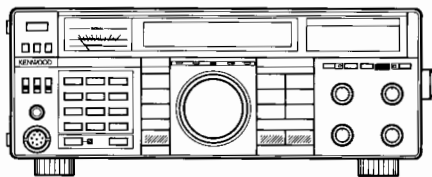

### ⑫ NB (ノイズブランカー) スイッチ

メイン側またはサブ側を受信中、自動車のイグニッションノイズのようなパルス性ノイズの多いとき、オン(■)にしてください。

#### ご注意

FMモードでは、NBスイッチは動作しません。

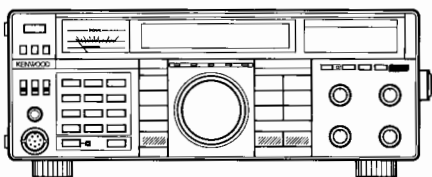

### ⑬ SUB MUTE (ミュート) スイッチ

サブ側の音声を約12dB (1/4) 減衰させるスイッチです。このスイッチがオンのとき、スイッチ左側のインジケータが赤色に点灯します。また、オフのときは、相手局の変調や無信号ノイズに応じてインジケータが緑色に点灯します。(☞6-4-2. サブ側ミュート時の音量調整)

#### ご注意

変調の浅い場合は、点灯しません。

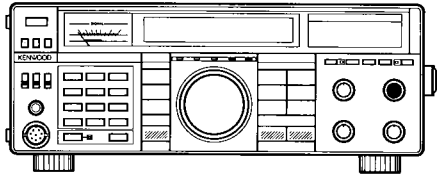

⑭ **SUB AF (オーディオゲイン) つまみ**

サブ側の音量を調整するつまみです。適当な音量でお使いください。

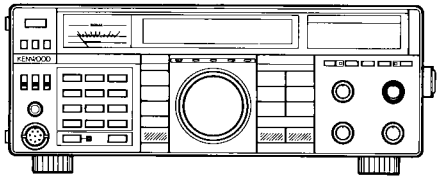

⑮ **SUB SQL (スケルチ) つまみ**

すべてのモードで動作します。

サブ側の無信号時の雑音を消したい場合、このつまみを時計方向に、ゆっくり回し、雑音が無くなる（臨界点）ようにセットしてください。このようにSQLつまみを調整しますと、相手局の信号が入ってきたときのみ音が聞こえます。

**ご注意**

バンドおよびモードで臨界点が多少異なる場合があります。このような場合は、再度調整を取り直してください。

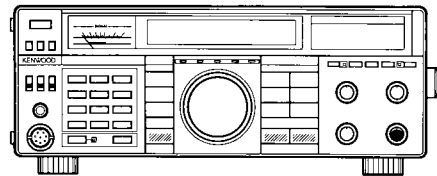

⑯ **MIC (マイクゲイン) つまみ**

USB、LSBモードのマイクゲイン調整に使用します。

USB、LSBでは送信時にALCメーターの振れがALCゾーンを超えないように調整します。

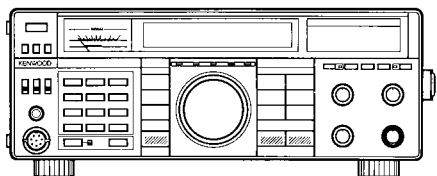

⑰ **RF PWR (送信出力) つまみ**

すべてのモードのパワーコントロールを行います。時計方向回し切りで最大出力となります。

モデル	モード	RF PWR つまみ	144MHz	430NHz	*1200MHz
TS-790 TS-790G	SSB/FM/ CW	MIN	1W	1W	1W
		MAX	10W	10W	10W
TS-790V	SSB/FM/ CW	MIN	約2W	約2W	1W
		MAX	20W	20W	10W
TS-790D	SSB/FM/ CW	MIN	約3W	約3W	1W
		MAX	25W	25W	10W
TS-790S	SSB	MIN	約3.5W	約3W	1W
		MAX	35W	30W	10W
	FM/CW	MIN	約4.5W	約4W	1W
		MAX	45W	40W	10W

\*：TS-790、TS-790V、TS-790D、TS-790Sは、UT-10（別売）取り付け時。

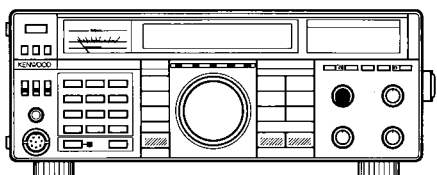

⑱ **MAIN AF (オーディオゲイン) つまみ**

メイン側の音量を調整するつまみです。適当な音量でお使いください。

**ご注意**

ビーブ音は、AFつまみの位置に関係ありません。

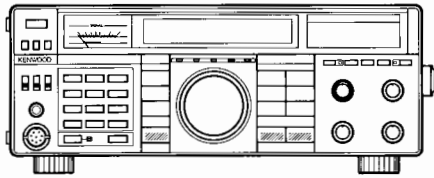

### ⑱ MAIN SQL (スケルチ) つまみ

すべてのモードで動作します。

メイン側の無信号時の雑音を消したい場合、このつまみを時計方向に、ゆっくり回し、雑音が無くなる(臨界点)ようにセットしてください。このようにSQLつまみを調整しますと、相手局の信号が入ってきたときのみ音が聞こえます。

#### ご注意

バンドおよびモードで臨界点が多少異なる場合があります。このような場合は、再度調整を取り直してください。

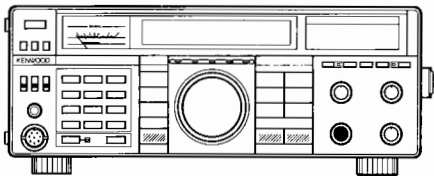

### ⑳ RIT (リット) つまみ

RITスイッチ⑩がオンのとき、送信周波数を変えずに、メイン側の受信周波数を変えることができます。(衛星通信の場合を除く)

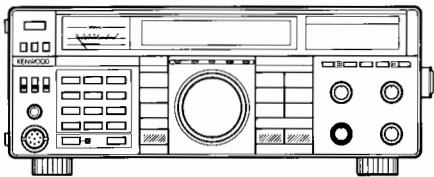

### ㉑ IF SHIFT (IFシフト) つまみ

IFシフトとは、受信周波数を変えないで、IFフィルターの通過帯域をシフトさせる回路です。下図のようにIFの通過帯域がシフトします。したがって、受信している周波数付近に混信信号がある場合など、IF SHIFTつまみを回して、混信からのがれることができます。

+方向に回しますと、受信周波数の低い方の混信を除くことができます。この結果、音質は、ローカット(低い音が減衰する)の音になります。

-方向に回すと、受信周波数の高い方の混信を除くことができます。音質は、ハイカット(高い音が減衰する)の音になります。

#### ご注意

IFシフトは、FMモードでは動作しません。

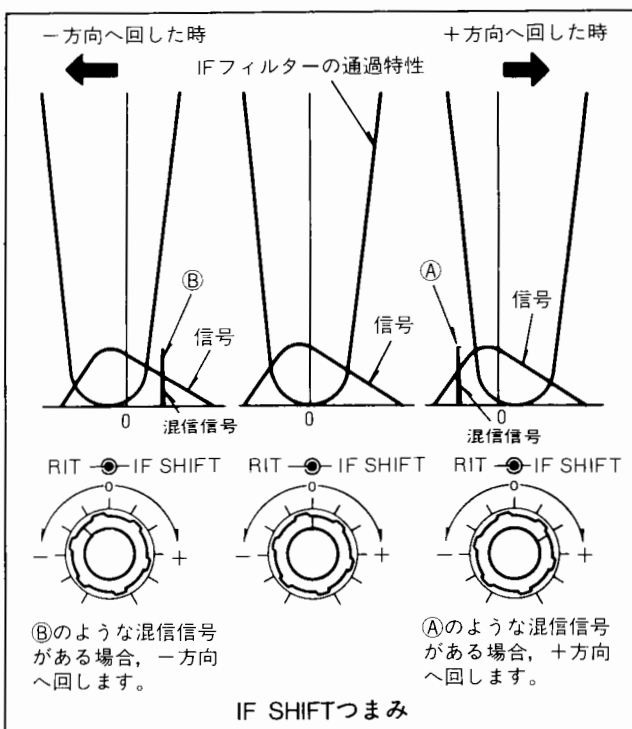

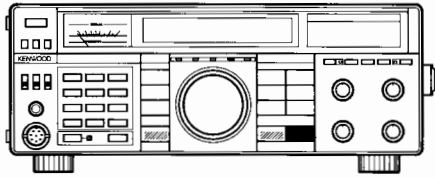

### ②MHzスイッチ

このスイッチを押すと、MHzインジケータが点灯し、同調つまみ②④およびマイクロホンのUP/DWNスイッチで周波数を1MHzステップでアップ/ダウンできます。

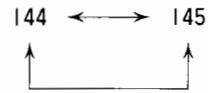

(TS-790/790V/790D/790S はオプション取り付け時)

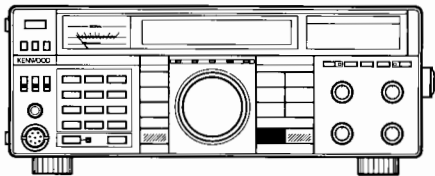

### ③BAND (バンド) スイッチ

アマチュアバンドを切り換えるスイッチです。メイン側とサブ側のアマチュアバンドが一致した場合はサブ側のディスプレイにOFFと表示します。



### ④同調つまみ

送受信周波数、メモリーチャンネルなどを選択するつまみです。早く回すと早送り動作をします。

#### 回転トルクの調整

同調つまみの根もとにあるリングを片手で固定し、もう一方の手で同調つまみを回してください。右(時計方向)に回すと回転トルクが大きくなります。

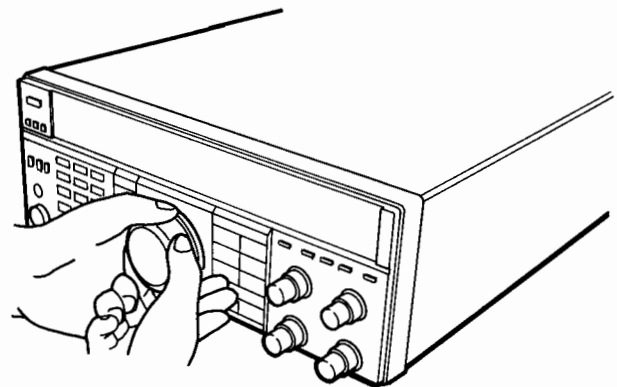

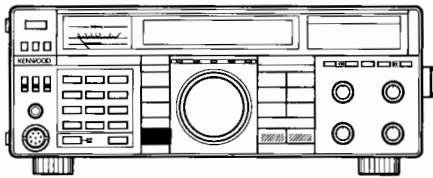

②⑤ CH. Q (チャンネルQSO) スイッチ

同調つまみ②④をクリック回転式に切り換えるスイッチです。またクリック回転式をスルー回転式に戻すのもこのスイッチで行います。

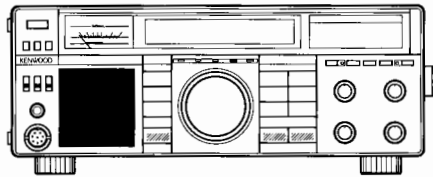

②⑥ テンキースイッチ部

各機能の設定またはON/OFF、ファンクション機能およびテンキーによる周波数のダイレクトインを行うスイッチ部です。(☞19ページ)

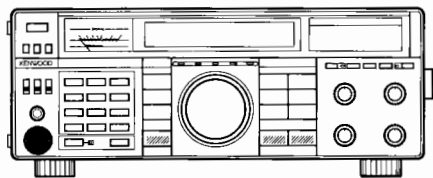

②⑦ MIC (マイクロホン) 端子

別売のマイクロホンを接続してください。

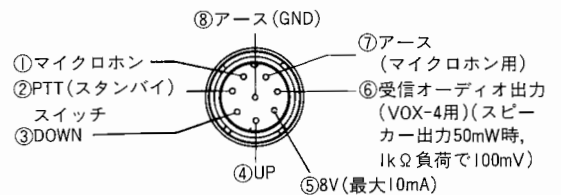

(参考)マイクロホン端子の接続図(前面パネルから見た図)

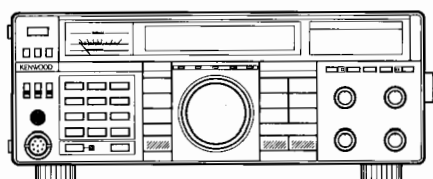

②⑧ PHONES (ホーン) ジャック

ヘッドホン用の出力端子です。

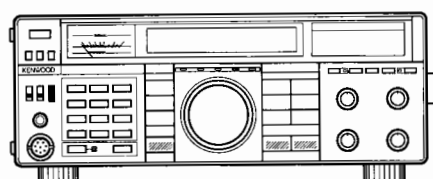

②⑨ ALC/RF (自動レベル調整/送信出力) スイッチ

送信時のメーターを切り換えます。

ALC (■) : ALC動作状態を表示します。

ご注意

CW・FMモードでは動作しません。

RF (■) : 送信出力を表示します。

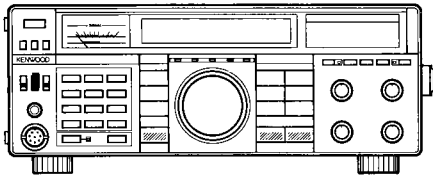

### ③⑩ PROC (スピーチプロセッサ) スイッチ

USB, LSBモード時, このスイッチをON (■)にするとスピーチプロセッサが動作します。(④4-3-5. スピーチプロセッサ)

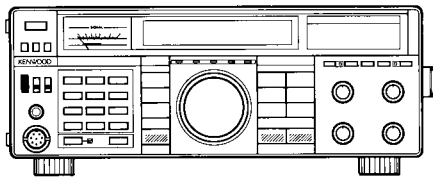

### ③⑪ VOICE (ボイス) スイッチ

音声合成ユニットVS-2(別売)を取り付けるとFUNCTIONキーにより選択されているメイン側またはサブ側に表示されている受信周波数を音声によって知ることができます。

発声中にもう一度押すと, 発声を中止させることができます。

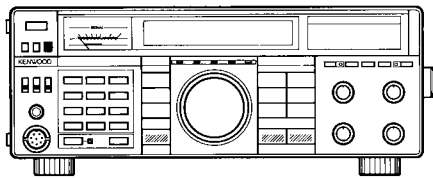

### ③⑫ 1200ALT (オートロックチューニング) スイッチ

ALT動作をON/OFFするスイッチです。

#### ご注意

1200MHz FMモードのときに動作します。

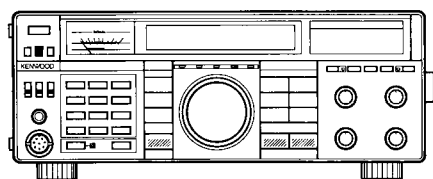

### ③⑬ 144ATT (アッテネーター) スイッチ

144MHzの入力信号を約10dB減衰させるスイッチです。非常に強力な信号を受信するとひずみを生じたり, それらの電波の周波数と受信周波数が近接するために妨害を受ける場合は, オン (■) にしてください。

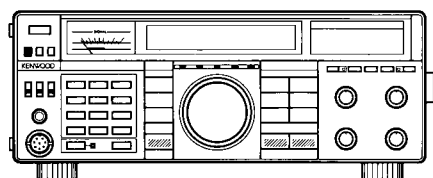

### ③⑭ F. LOCK (エフロック) スイッチ

表示周波数およびモードなどをロックするスイッチです。

#### ご注意

F. LOCKスイッチがオンになっていても, RIT動作とMUTE機能は働きます。



## A. メインディスプレイパネル

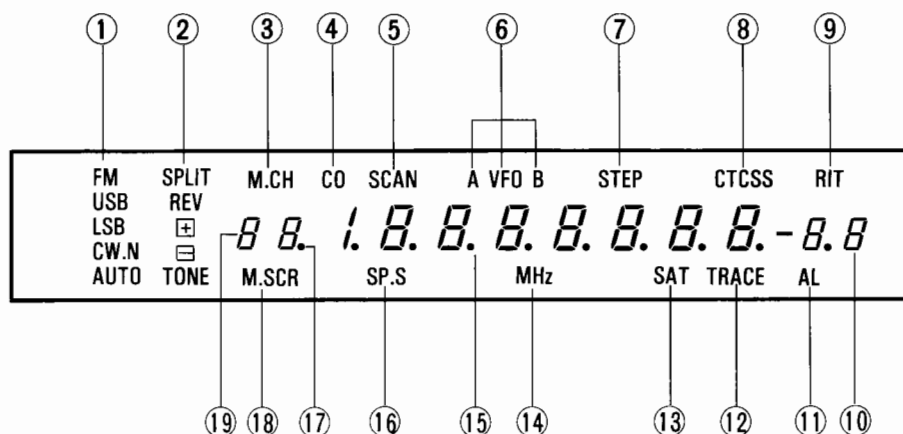

### ①モード表示

選択されているモードが、点灯します。

### ②SPLIT（スプリット）表示

SPLITキーがオンのとき、点灯します。

#### REV（リバース）表示

REVキーがオンのとき、点灯します。

#### 田表示

プラスシフト動作時に点灯します。

#### 日表示

マイナスシフト動作時に点灯します。

#### TONE（トーン）表示

サブトーンがオンのとき、点灯します。

### ③M. CH（メモリーチャンネル）表示

メモリーチャンネル動作時に点灯します。

### ④CO（キャリアオペレート）表示

キャリアオペレートスキャン時に点灯します。

### ⑤SCAN（スキャン）表示

スキャン動作時に点灯します。

### ⑥VFO A/B表示

VFO A（またはVFO B）動作時に点灯します。

### ⑦STEP（ステップ）表示

STEPキーがオンのとき、点灯します。

### ⑧CTCSS表示

CTCSS動作時に点灯します。

### ⑨RIT（リット）表示

RITスイッチがオンのとき、点灯します。

### ⑩RIT可変幅表示

受信周波数の可変幅を100Hzの桁まで表示します。

#### ご注意

マイナス側にセットした場合のみ、-の表示をします。

### ⑪AL（アラート）表示

アラート動作時に点灯します。

### ⑫TRACE（トレース）表示

トレース機能がオンのとき、点灯します。

### ⑬SAT（サテライト）表示

サテライト機能がオンのとき、点灯します。

### ⑭MHz表示

1MHzステップ動作時に点灯します。

### ⑮周波数表示

VFOまたはメモリーチャンネルの周波数を100Hzの桁まで表示します。

### ⑯SP. S（スピーカーセパレート）表示

スピーカーセパレート機能がオンのとき、点灯します。

### ⑰・表示

ロックアウトが指定されているメモリーチャンネルが選択されているときに表示します。

### ⑱M. SCR（メモリースクロール）表示

M. INキーを押したときに点灯します。

### ⑲メモリーチャンネル番号

メモリーチャンネル番号を表示します。

## B. サブRXディスプレイパネル

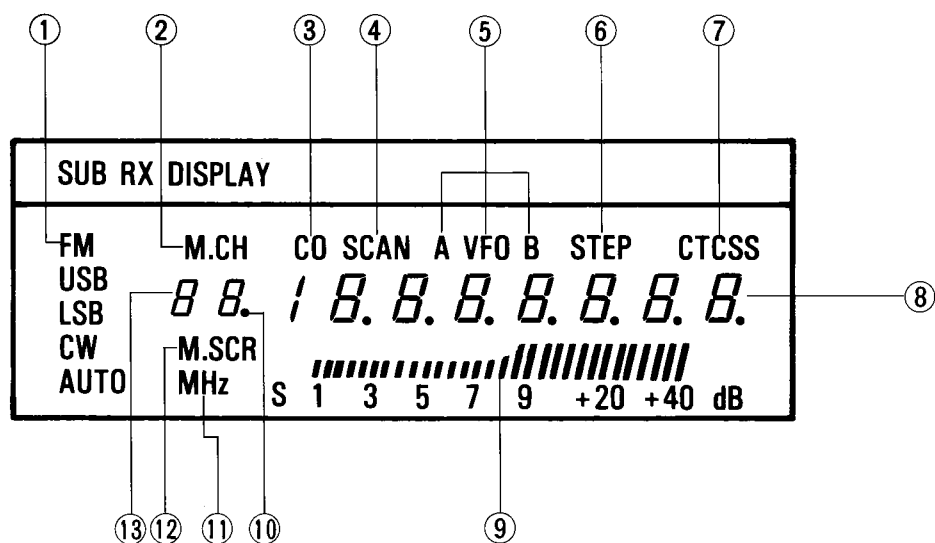

### ①モード表示

選択されているモードが、点灯します。

### ②M. CH (メモリーチャンネル) 表示

メモリーチャンネル動作時に点灯します。

### ③CO (キャリアオペレート) 表示

キャリアオペレートスキャン時に点灯します。

### ④SCAN (スキャン) 表示

スキャン動作時に点灯します。

### ⑤VFO A/B表示

VFO A (またはVFO B) 動作時に点灯します。

### ⑥STEP (ステップ) 表示

STEPキーがオンのとき、点灯します。

### ⑦CTCSS表示

CTCSS動作時に点灯します。

### ⑧周波数表示

VFOまたはメモリーチャンネルの周波数を100Hzの桁まで表示します。

### ⑨Sメーター

信号強度を表示します。

### ⑩・表示

ロックアウトが指定されているメモリーチャンネルが選択されている時に表示します。

### ⑪MHz表示

1MHzステップ動作時に点灯します。

### ⑫M. SCR (メモリースクロール) 表示

M. INキーを押したときに点灯します。

### ⑬メモリーチャンネル番号

メモリーチャンネル番号を表示します。

### C. テンキースイッチ部

#### (1) OFFSET (オフセット) / SELキー

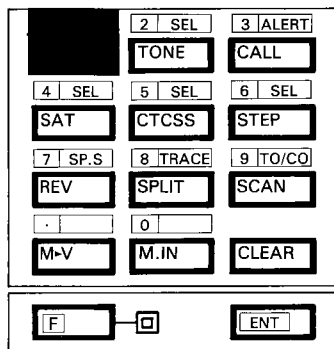

1 SEL  
OFFSET

: レピーターによる交信の場合、受信周波数に対して、送信周波数を、+または一方向にシフトさせるキーです。押すたびに、+、-、シンプレックス（表示はしません）の順に切り替わります。また、+、-シフトのときは、自動的にトーン発振回路もオンとなります。

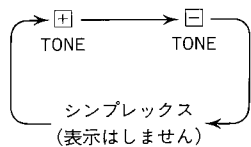

#### ご注意

- 次の場合は動作しません。
- ・ FMモード以外るとき
  - ・ サブ側が選択されているとき

F + 1 SEL  
OFFSET

: 同調つまみまたはマイクロホンのUP/DWNスイッチで、オフセット周波数（シフト幅）を選択できます。

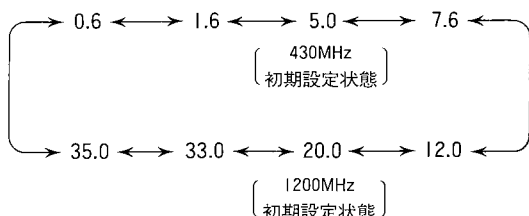

#### ご注意

- 次の場合は動作しません。
- ・ FMモード以外るとき
  - ・ サブ側が選択されているとき

#### (2) TONE (トーン) / SELキー

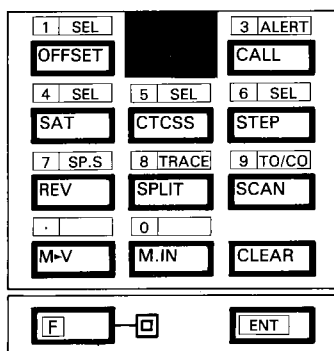

2 SEL  
TONE

: トーン発振回路をON/OFFさせるキーです。

#### ご注意

- 次の場合は動作しません。
- ・ FMモード以外るとき
  - ・ サブ側が選択されているとき

F + 2 SEL  
TONE

: 同調つまみまたはマイクロホンのUP/DWNスイッチで、トーン周波数を選択できます。(※4-7. トーン周波数の選択)

#### ご注意

- 次の場合は動作しません。
- ・ FMモード以外るとき
  - ・ サブ側が選択されているとき

(3) CALL (コール) / ALERT (アラート) キー

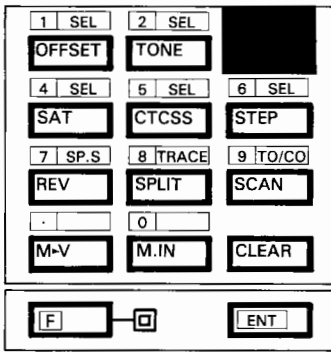

**3 | ALERT** : コールチャンネルへ移行させるキーです。

**CALL**

**ご注意**

コールチャンネル動作時は、ファンクションキーがロックされます。CALL周波数とサブVFOを変えてデュアルワッチしたい場合は、CALL周波数を書き込んだメモリーチャンネルとサブVFOを組み合わせてご使用ください。

**F** + **3 | ALERT** : アラート動作をON/OFFさせるキーです。(☞4-5-5. アラート)

**3 | ALERT**  
**CALL**

**ご注意**

サブ側が選択されているときは動作しません。

(4) SAT (サテライト) / SELキー

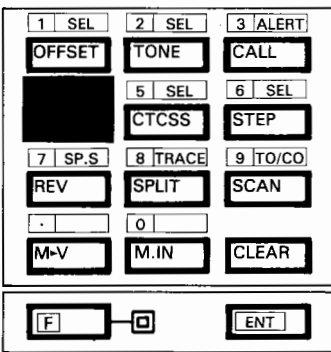

**4 | SEL** : 通信衛星を使用して交信するときオンにします。(☞4-11. 通信衛星による交信)

**SAT**

**F** + **4 | SEL** : 使用する通信衛星のアップリンクとダウンリンクのループの周波数を選択できます。

**4 | SEL**  
**SAT**

**ご注意**

サブ側が選択されているときは動作しません。

(5) CTCSS / SELキー

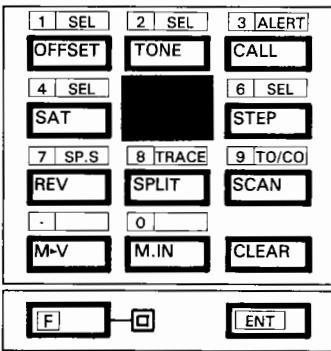

**5 | SEL** : トーンスケルチ動作をON/OFFさせるキーです。

**CTCSS**

**ご注意**

1. FMモードのとき動作します。
2. TSU-5(別売)を取り付けていない場合、このキーを押すと受信音が出なくなります。

**F** + **5 | SEL** : 同調つまみまたはマイクロホンのUP/DWNスイッチで、トーンスケルチのトーン周波数を選択できます。(☞4-8. トーンスケルチ)

**5 | SEL**  
**CTCSS**

(6) STEP (ステップ) / SELキー

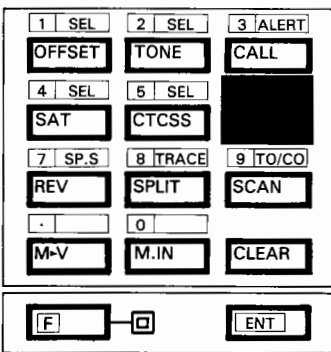

**6 | SEL** : 周波数ステップを切り換えるキーです。

**STEP**

**F** + **6 | SEL** : 同調つまみまたはマイクロホンのUP/DWNスイッチで、ステップ周波数を選択できます。

**6 | SEL**  
**STEP**

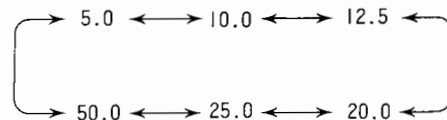

**ご注意**

FMモードのとき動作します。

(7) REV (リバース) / SP. S (スピーカーセパレート) キー

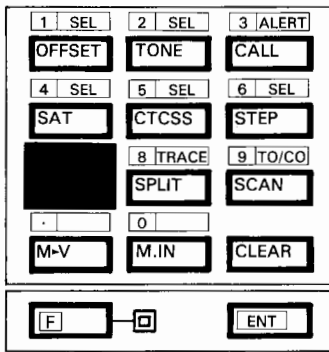

[7] SP.S  
REV : オフセット動作, またはスプリット動作の場合, 送受信周波数を反転させるキーです。

**ご注意**

サブ側が選択されているときは動作しません。

[F] + [7] SP.S  
REV : スピーカー出力方法が選択できます。(☞4-2-13. スピーカーセパレート機能)

(8) SPLIT (スプリット) / TRACE (トレース) キー

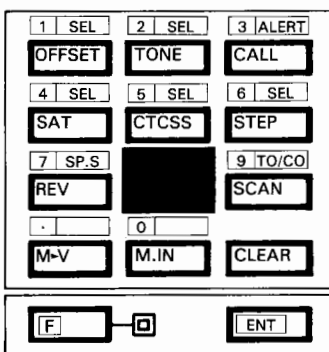

[8] TRACE  
SPLIT : スプリット (たすきがけ) 運用を行うときオンにします。(☞4-3-7. スプリットによる交信)

**ご注意**

サブ側が選択されているときは動作しません。

[F] + [8] TRACE  
SPLIT : トレース機能をON/OFFさせるキーです。(☞4-10. トレース機能)

(9) SCAN (スキャン) / TO/CO (タイムオペレート / キャリアオペレート) キー

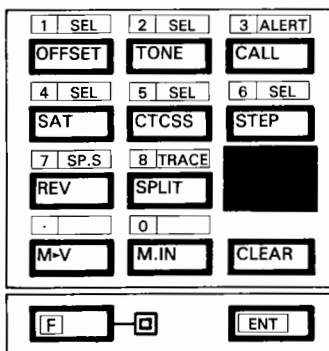

[9] TO/CO  
SCAN : スキャン動作をON/OFFさせるキーです。(☞4-5. スキャン)

[F] + [9] TO/CO  
SCAN : スキャン動作をタイムオペレート動作かキャリアオペレート動作に選択するキーです。

**ご注意**

スキャン動作中のみ切り換えられます。

(10) M▶Vキー

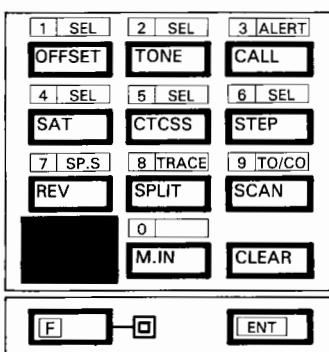

[M-V] : メモリーチャンネルの周波数をVFOにシフト (転送) するときに押します。

(1) M. INキー

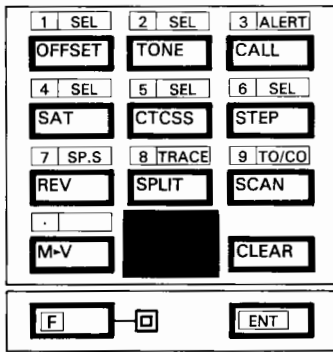

**M.IN** : メモリーしたり、メモリーチャンネルをスクロール (メモリーの内容をチェック) するときに押します。(☞4-4. メモリー)

(2) CLEAR (クリアー) キー

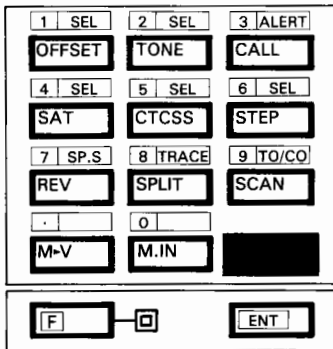

**CLEAR** : メモリー入力のやり直し、テンキーによる周波数入力のやり直し、メモリーチャンネルの消去、スキャンの解除および飛び越したいメモリーチャンネルを指定するときに押します。

(3) F (ファンクション) キー

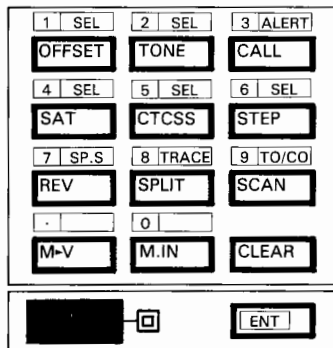

**F** : ファンクション機能を働かせるキーです。オンのとき、右側のインジケーターが点灯します。

(4) ENT (エンター) キー

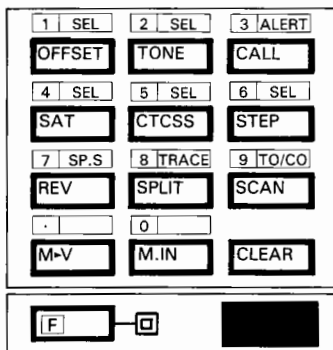

**ENT** : テンキーによって周波数をダイレクトインするときに押します。(☞4-2-10. テンキーによる周波数のセット)

## 4-1-2. 背面パネル

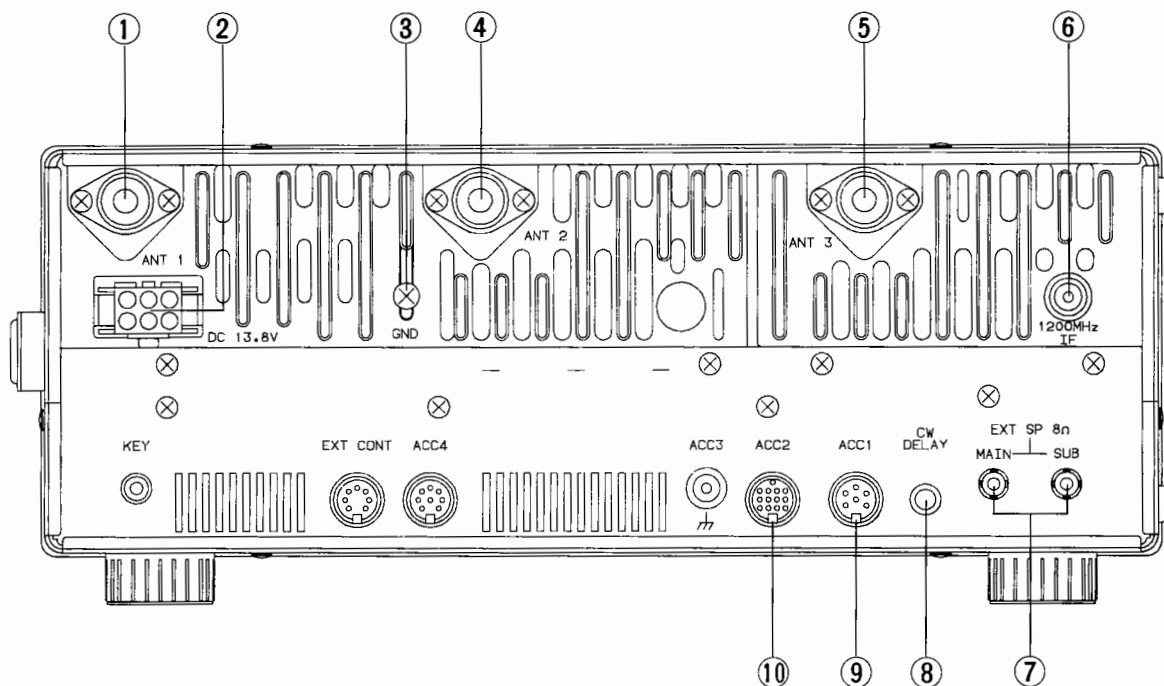

①ANT (アンテナ) 1 コネクター (144MHz用)  
M型コネクターを使用して50Ωのアンテナを接続します。

②DC電源コネクター  
DC電源入力端子です。電源電圧はDC13.8Vです。

③GND (グランド) 端子  
シャーシを接地する端子です。  
アース棒、銅板などを地中に埋め、太い線でできるかぎり短く接続してください。

④ANT (アンテナ) 2 コネクター (430MHz用)  
M型コネクターを使用して50Ωのアンテナを接続します。  
N型コネクター (別売) (部品番号: E04-0170-05) をご希望の方は、最寄りのサービスセンターまたは営業所にお問い合わせください。

⑤ANT (アンテナ) 3 コネクター (1200MHz用)  
〔TS-790/790V/790D/790S はオプション〕  
N型コネクターを使用して50Ωのアンテナを接続します。

⑥1200MHz IFコネクター  
〔TS-790/790V/790D/790S はオプション〕  
このコネクターを使用して、1200MHzのIF信号の入出力が行えます。(☞4-15. 1200MHz IFコネクターとACC4コネクターについて)

⑦EXT SP (外部スピーカー) ジャック  
外部スピーカーの接続用ジャックです。  
外部スピーカーを1個あるいは2個使用することにより多彩な運用が可能です。(☞4-2-13. スピーカーセパレート機能)

⑧CW DELAY (ディレイ) つまみ  
セミブレイクイン用ディレイタイム (電鍵を上げてから受信状態に戻るまでの時間) 設定のつまみです。

⑨ACC 1 コネクター  
IF-232C (別売) を接続する端子です。パソコンコントロールによる運用を行うときに使用します。(☞4-13. パソコンコントロールによる運用)

⑩ACC 2 コネクター  
パケット通信用の入出力端子です。(☞4-12. パケット通信)  
ACC2用接続プラグ (別売) (部品番号: E07-1351-05) をご希望の方は、最寄りのサービスセンターまたは営業所にお問い合わせください。



プラグ (別売)

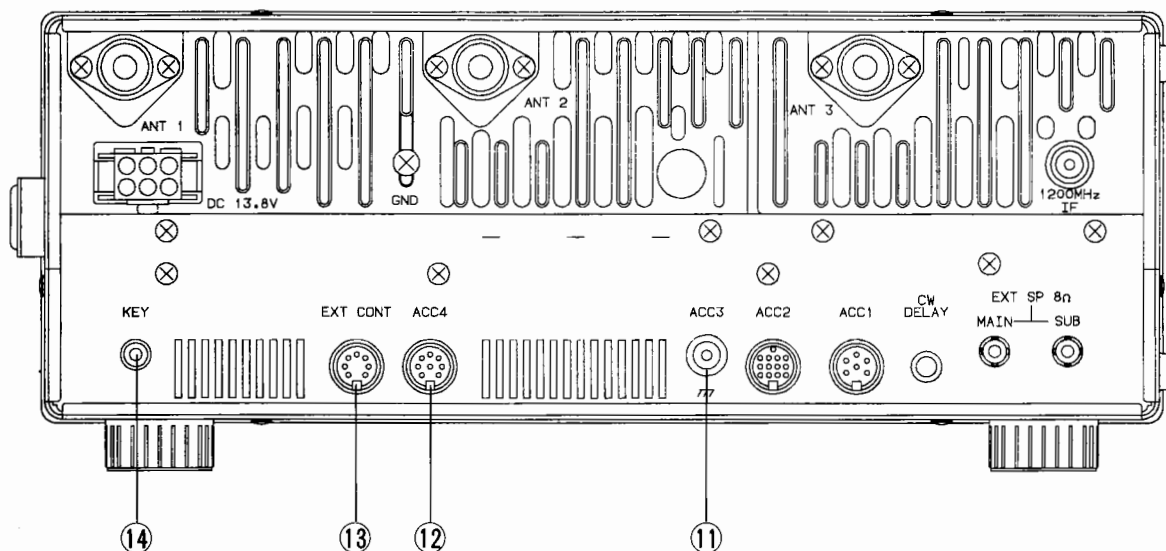

### ⑪ACC3ピンジャック

セット内部のスイッチ (SW1) を切り換えることにより、前面パネルの144ATTスイッチに連動した切り換えができます。

ピンプラグは市販のものをご利用になれます。

#### ご注意

1. ACC3ピンジャックを使用するときは、144ATTスイッチを使用することはできません。
2. ピンジャックの外側はGNDに接続されています。

### IFユニット

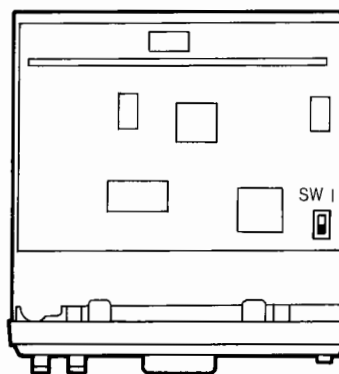

ACC SW1になります。  
↑  
↓  
144ATTスイッチになります。

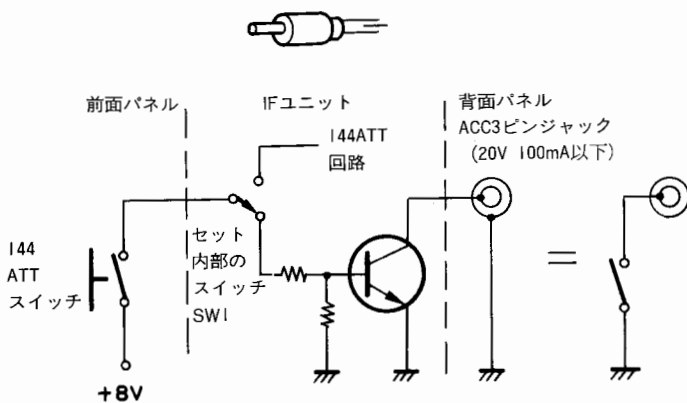

### ⑫ACC4コネクター

セット内部の動作状態をコントロールする入出力端子です。通常は使用しません。

### ACC4背面パネルから見た図

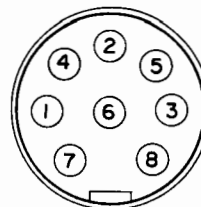

#### ご注意

リレーを直接ON/OFFすることはおやめください。



ACC4の端子接続表

端子番号	端子名	用途
1	ALC	内部ALCの電圧が出力されます。
2	GND	アース
3	NC	未使用
4	CNT	この端子に5~12Vの電圧を与えると、IFユニットからRFユニットに送られる送信IF信号がオフされます。
5	NC	未使用
6	12TXB	1200MHzで送信すると約8.8Vの電圧が出力されます。(許容出力電流：50mA)
7	CB	本機の電源端子に加えられた電圧がセット内部のチョークコイルや電源スイッチを通して、この端子から出力されます。(許容出力電流：100mA)
8	SS	マイクロホンのPTTスイッチと同じスタンバイ端子です。アースすると送信になります。(電圧：約5V)

⑬EXT CONT (外部コントロール) コネクター

外部の機器をコントロールするためのコネクターです。リニアアンプのスタンバイに利用できます。付属の7ピンDINプラグをご使用ください。

EXT CONT背面パネルから見た図

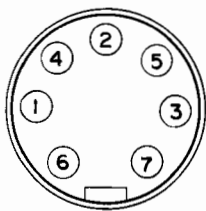

EXT CONTの端子接続表

端子番号	端子名	用途
1	43TXG	430MHz帯で送信するとアースになります。通常はハイインピーダンスです。(許容電圧：20V以下、電流：10mA以下)
2	SS	マイクロホンのPTTスイッチと同じスタンバイ端子です。アースすると送信になります。
3	ALC	外部ALC入力①。約-6VでALCが動作します。

端子番号	端子名	用途
4	12TXG	1200MHz帯で送信するとアースになります。通常はハイインピーダンスです。(許容電圧：20V以下、電流：10mA以下) (TS-790/790D/790Sはオプション取り付け時)
5	ALC	外部ALC入力②。約-6VでALCが動作します。
6	14TXG	144MHz帯で送信するとアースになります。通常はハイインピーダンスです。(許容電圧：20V以下、電流：10mA以下)
7	ALC	外部ALC入力③。約-6VでALCが動作します。

参考

- 各TXGの回路 (端子番号1, 4, 6)

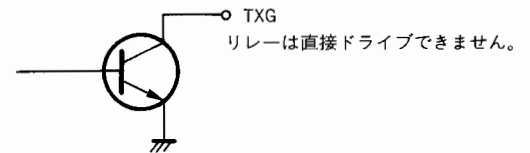

- ALCの回路

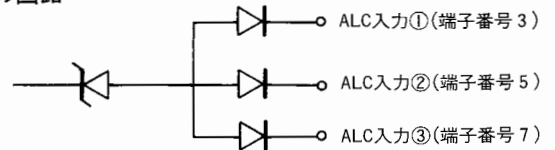

⑭KEY (キー) ジャック

電鍵 (キー) を接続する端子です。φ3.5 (直径3.5mm) のプラグを使用してください。

## 4-2. 受信

本機は、メイン側、サブ側に、それぞれ異なるバンドを設定することができますので、二波同時受信が可能です。どちらか一方の受信が必要ないときは、AFつまみで音量をさげてください。サブ側が必要ないときは、バンドの切り換えでOFFにすることもできます。(☞4-2-7. バンドの切り換え)

各キーまたはキー操作時にピープ音が鳴ります。

### 4-2-1. 受信

1. DC電源とアンテナの接続が終わりましたら、次のようにつまみおよびスイッチをセットしてください。

POWERスイッチ : OFF (■)

DC電源のPOWERスイッチ(固定局の場合) : OFF (■)

**MAIN** AF つまみ : 反時計方向いっぱい

**MAIN** SQL つまみ : 反時計方向いっぱい

**SUB** AF つまみ : 反時計方向いっぱい

**SUB** SQL つまみ : 反時計方向いっぱい

RITつまみ : 中央

IF SHIFTつまみ : 中央

144 ATTスイッチ : OFF (■)

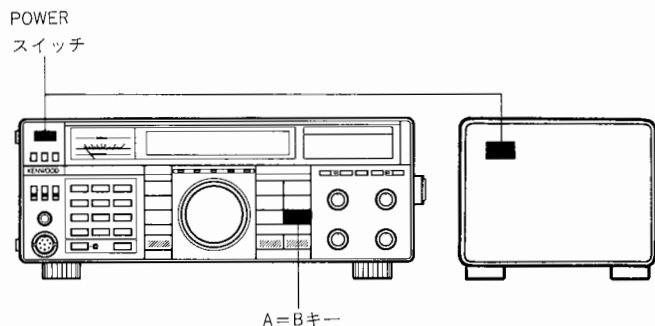
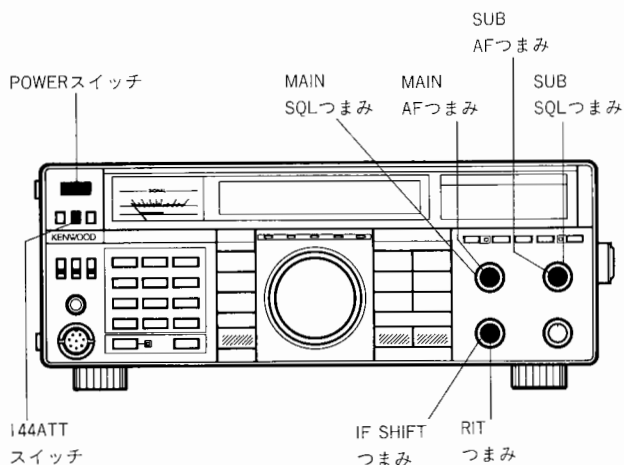

2. DC電源のPOWERスイッチをON, つづいてトランシーバーのPOWERスイッチをONにしてください。ディスプレイパネルの表示が下図のようにない場合は、いったんPOWERスイッチをOFFにし、A=Bキーを押しながらPOWERスイッチをONにしてください。

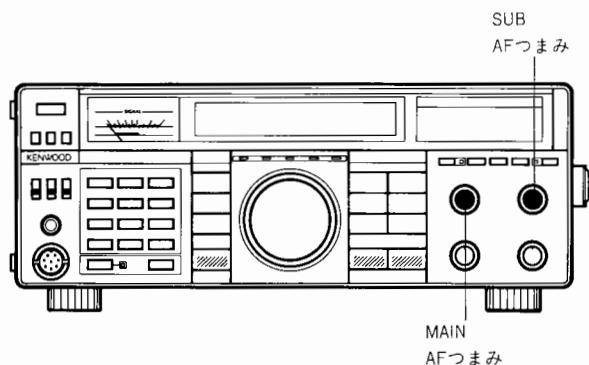
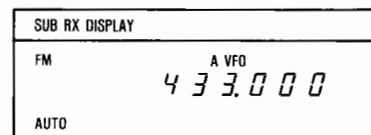
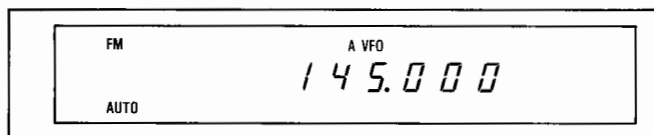

3. AFつまみを回すとノイズまたは信号が聞こえますので適当な音量にセットしてください。

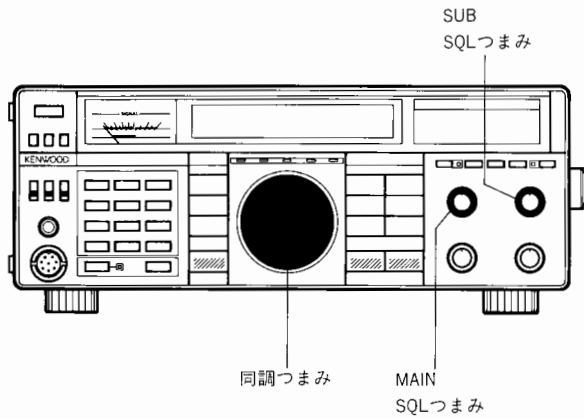

4. 同調つまみなどで信号のない周波数を選択し、SQLつまみを回して、ノイズが消える点にセットしてください。

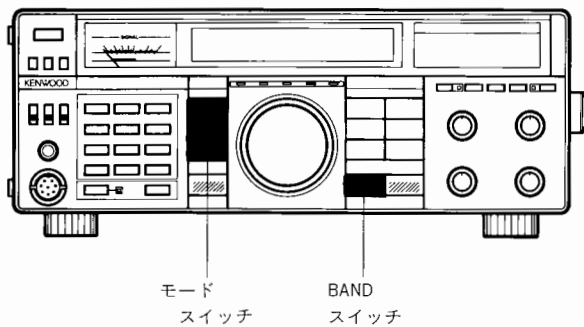

5. BANDスイッチで希望のバンドにします。

6. モードを合わせます。

7. 電源を切るときは、トランシーバーのPOWERスイッチつづいてDC電源のPOWERスイッチをOFFにしてください。

### 4-2-2. ビープ音

各スイッチまたはキーを押したとき、ビープ音が鳴ります。メイン側とサブ側でトーンが変わります。

ビープ音の音量は、セット内部のボリュームで変えることができます。(参照6-4-4. ビープ音の音量調整)

### 4-2-3. モードアナウンス機能

モードキーを操作したとき、モードの最初の1文字をモールス符号でスピーカーから出力します。この機能は、電源投入時の機能設定によりビープ音（ピッ）にすることができます。(参照4-2-5. 電源投入時の機能設定)

スピーカーから出力されるモールス符号

モード	モールス符号
FM	・ ・ - ・
AUTO	・ -
USB	・ ・ -
LSB	・ - - ・
CW(ワイド)	- ・ - ・
CW N(ナロー)	- ・

## 4-2-4. オートモード機能

AUTOモードでは、周波数に対応したモードが自動的にセットされます。

また、レピーター周波数になると自動的に一シフト、TONEオンの状態になります。

### ご注意

RITつまみで周波数を変えてもオートモード機能は動作しません。

### 1. 144MHzバンド

144.0	144.1	144.6	145.8	146.0
CW	USB	FM	LSB	

### 2. 430MHzバンド

430.0	430.1	431.0	431.9	432.1	435.0	438.0	439.0	440.0
CW	USB	FM	USB	FM	USB	FM	FM	FM ☐シフト TONEオン

### 3. 1200MHzバンド (TS-790/790V/790D/790S はオプション)

1260	1270	1290	1293	1294	1294.5	1295.8	1296.2	1300.0
LSB	FM	FM ☐シフト TONEオン	FM	USB	FM	USB	FM	FM

## 4-2-5. 電源投入時の機能設定

次のキーを押しながら、POWERスイッチをONにすると、機能を選択することができます。

もとに戻すときは、もう一度、同じ操作を繰り返してください。

操作の手順	機能
<div style="border: 1px solid black; display: inline-block; padding: 2px;">CW/N</div> を押しながら POWERをONにする。	モードアナウンス機能が、 ビープ音となります。

POWERスイッチ

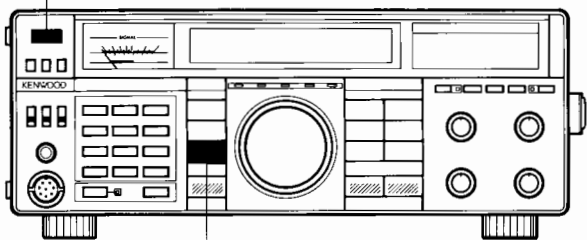

CW/Nキー

## 4-2-6. 周波数のステップ

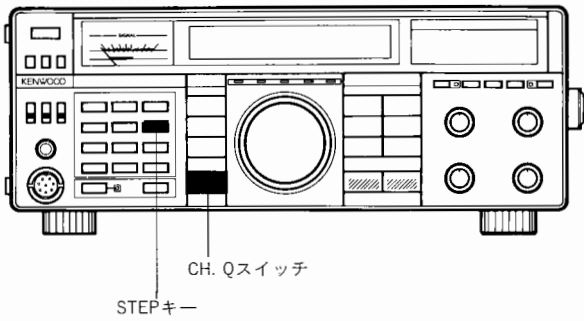

1. モードにより自動的に周波数ステップがセットされます。

CH. Q	モード		SSB/CW	FM
	STEP			
OFF	OFF		20Hz	100Hz
	ON		100Hz	100Hz
ON	OFF		5kHz	20kHz
	ON		1kHz	*10kHz

### ご注意

\*：各バンドごとに設定することができます。

2. 同調つまみを早く回転すると、周波数の自動早送り機能が動作します。(CH. Qがオフのとき)

## 4-2-7. バントの切り換え

BANDスイッチを押すたびに、アマチュアバンドが切り換わります。

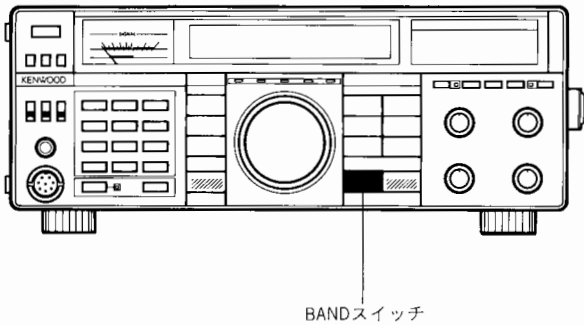

1. メイン側が選択されているとき

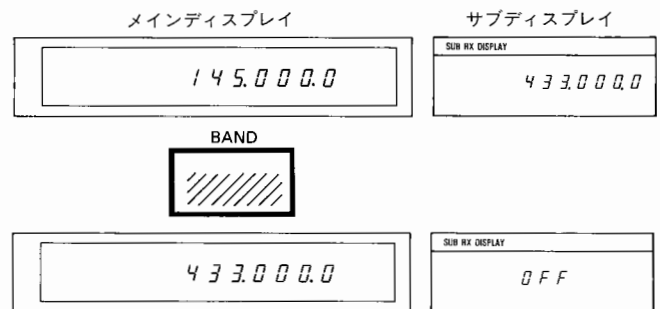

サブ側と同じアマチュアバンドになった場合、サブディスプレイにOFFと表示します。

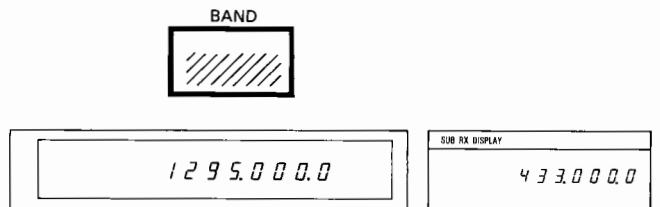

(TS-790/790V/790D/790S はオプション取り付け時)

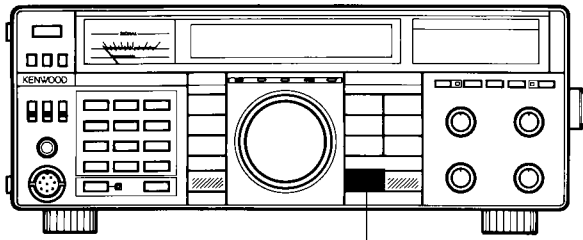

BANDスイッチ

2. サブ側が選択されているとき。

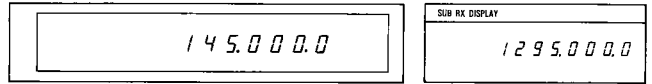
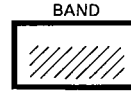
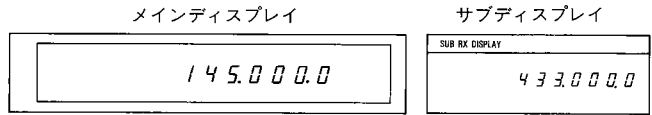

(TS-790/790V/790D/790S はオプション取り付け時)

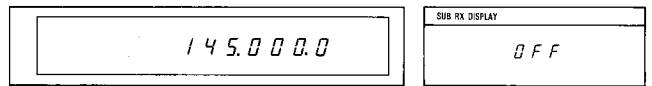
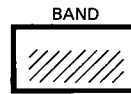

メイン側と同じアマチュアバンドになった場合、サブディスプレイにOFFと表示します。

4-2-8. メインバンドとサブバンドの入れ換え

MAIN⇄SUBキーを押すたびに、メインバンドとサブバンドの内容が入れ換わります。

**ご注意**  
サブディスプレイがOFFのときは入れ換わりません。

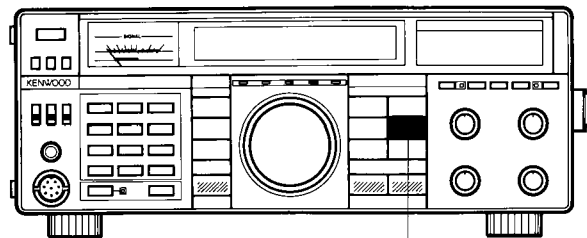
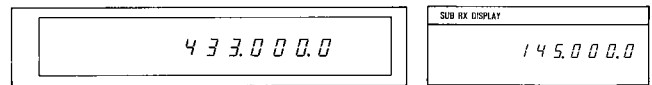
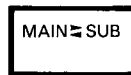
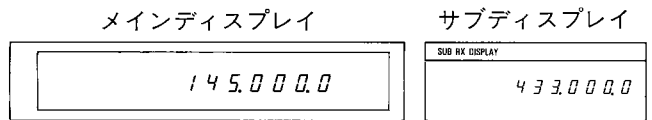

MAIN⇄SUBキー

### 4-2-9. デュアルデジタルVFO

VFO AおよびVFO Bの両方を使用すると能率の良い送受信ができます。

#### A. A/Bキー

VFO AとVFO Bを切り換えるキーです。

#### B. A=Bキー

A=Bキーを押すことにより、非動作のVFOの周波数およびモードを動作中のVFOに一致させることができます。

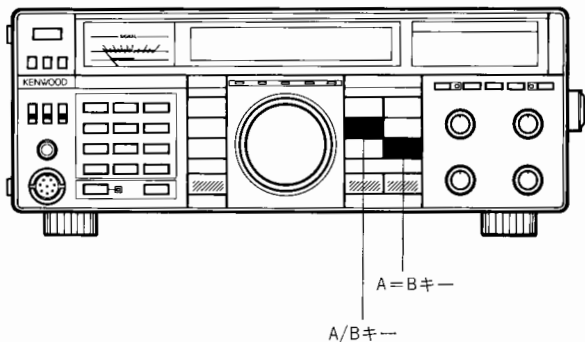

例えば、VFO Aが145MHz AUTO、VFO Bが144MHz CWの場合、VFO Aで145MHz AUTOを受信中にA=Bキーを押すと、VFO Bも145MHz AUTOモードになります。

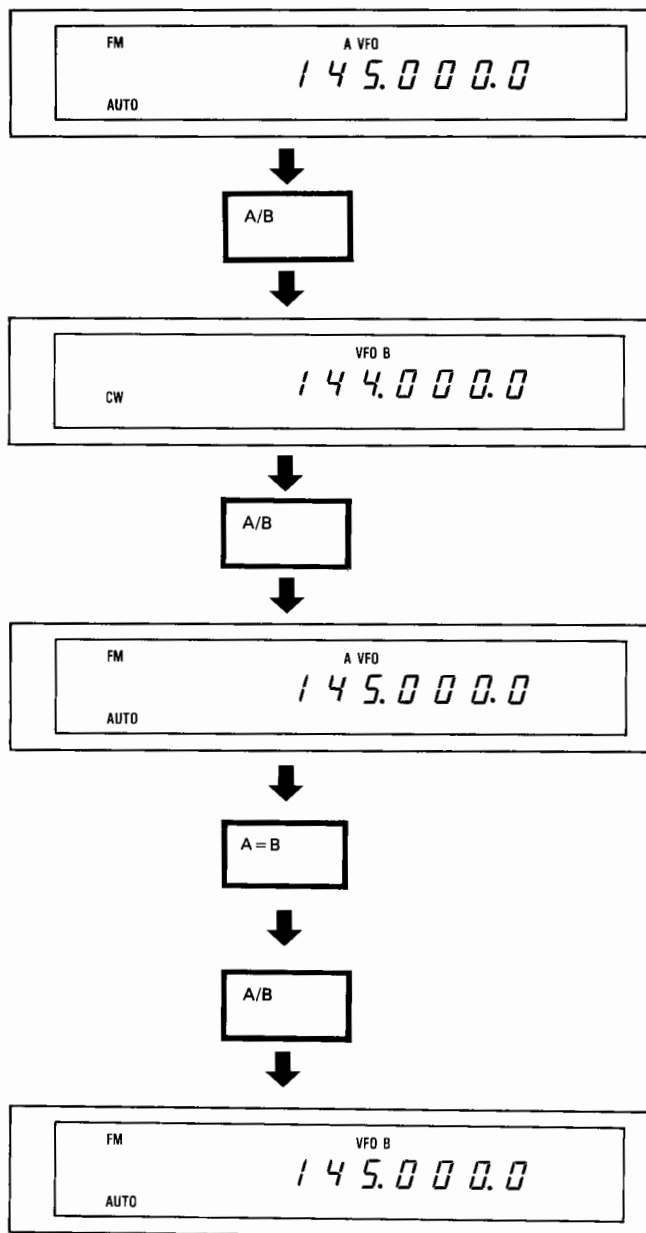

## 4-2-10. テンキーによる周波数のセット

動作中のVFOにテンキーによって周波数を直接入力することができます。

### ご注意

1. サブ側の周波数をテンキーによって直接入力する場合、メイン側と同じバンドは受け付けません。
2. 動作不可能範囲の周波数は受け付けません。

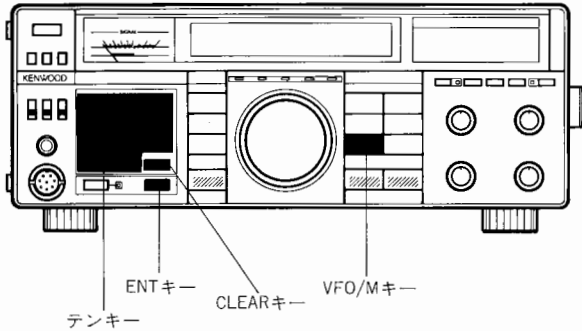

1. メモリーチャンネル動作をしている場合、VFO/Mキーを押し、VFO動作にします。

VFO/M

2. ENTキーを押してください。ディスプレイには、すべて“-”が表示され、入力待ち状態になります。

ENT

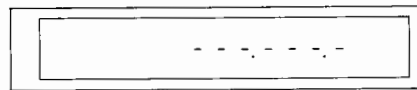

(CH. Qスイッチがオフのとき)

3. 希望する周波数を、テンキーにより入力します。

### ご注意

1. 144MHz帯を入力するときは、・(小数点)キーを押した時点で、桁が移動します。
2. 430MHz帯および1200MHz帯を入力するときは、・(小数点)キーは押さなくても、自動的に設定されます。

1 SEL  
OFFSET

4 SEL  
SAT

5 SEL  
CTCSS

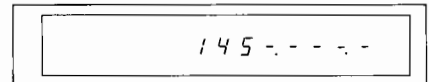

・  
M-V

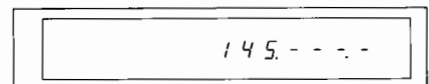

4. テンキーで7桁(1200MHz帯は8桁)入力すると、終了します。(ENTキーを押す必要はありません)  
テンキーの入力が全部の桁でなくても、ENTキーを押すことにより残りはすべて“0”と表示され、終了します。  
(例)ENTキーを押して、4, 3, 5, ENTの順に押すと、435.000.0MHzにセットされます。(CH. Qスイッチがオフのとき)

ENT

4 SEL  
SAT

3 ALERT  
CALL

5 SEL  
CTCSS

ENT

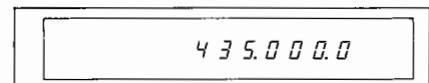

5. 間違えて操作したときは、7桁(1200MHz帯は8桁)の周波数をセットする前か、ENTキーを押すまでの間にCLEARキーを押すと、前の周波数に戻ります。



#### 4-2-11. CWモードのゼロイン

受信中のCW信号のビート音が800Hz位になるように、同調つまみを回します。

サイドトーンモニターが発振周波数が約800Hzですのでこの音を目安にすることができます。

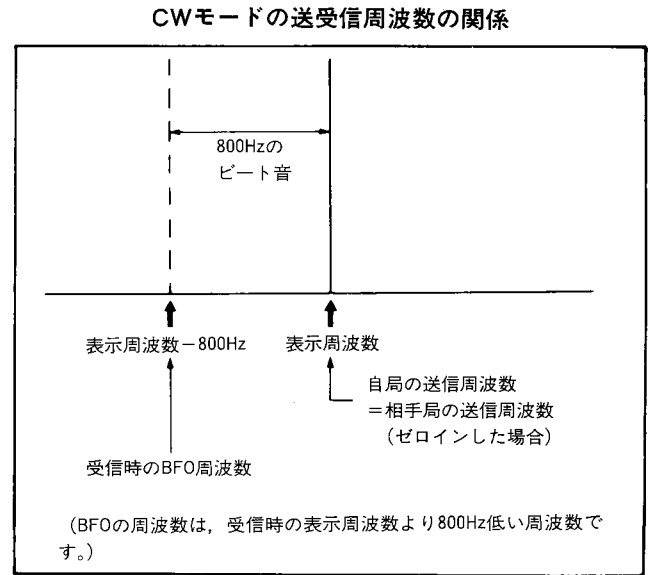

(ゼロイン……相手局の送信周波数に、自局の送信周波数を正確に合わせること。)

#### 4-2-12. ALT 機能 (TS-790/790V/790D/790S はオプション取り付け時)

ALT (Auto Lock Tuning) とは、受信周波数と相手局の送信周波数に“ずれ”が生じて、常に相手局の送信周波数で受信する機能です。

受信周波数と相手局の送信周波数にずれが生じると、わずみや雑音を感じられます。このような場合にALT機能を動作させると、自動的に受信周波数を補正します。

1200ALTスイッチ

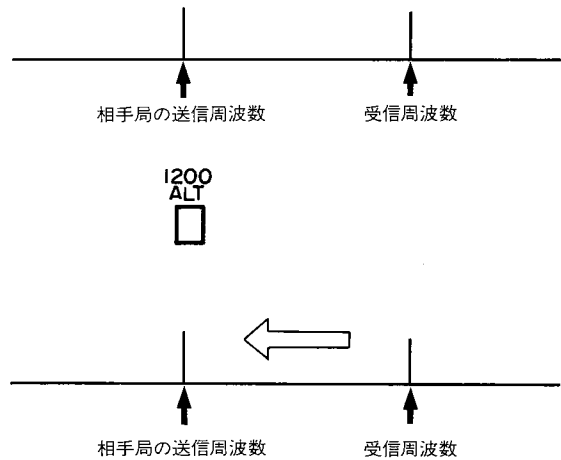
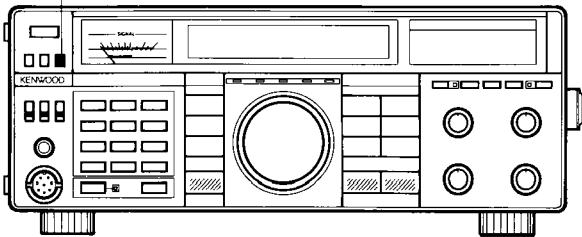

**ご注意**

メモリーチャンネル動作のときに、ALTをオンにして、他のメモリーチャンネルやVFO動作に移るとALTはオフとなります。

### 4-2-13. スピーカーセパレート機能

SP. SキーをONにすると、メイン側の音声とサブ側の音声が独立して聞こえます。

外部スピーカーの接続を工夫すると、メイン側の音声がサブ側の音声を識別することができます。

1. Fキーを押してから、REVキーを押します。メインディスプレイにSP. Sが表示されます。

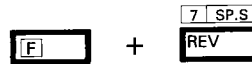
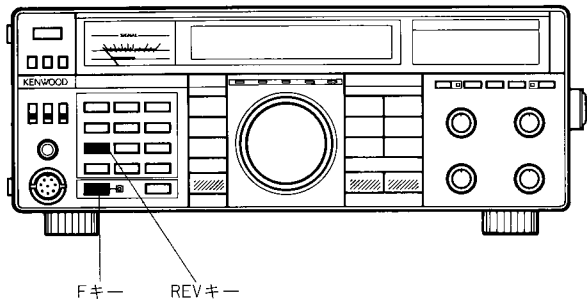

2. 解除する場合は、もう一度Fキーを押してからREVキーを押してください。

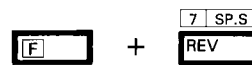

		スピーカーセパレート機能	
		オフのとき	オンのとき
通常の場合	メイン側とサブ側の音声		
	前面パネル		
ステレオ用ヘッドホンを接続した場合	メイン側とサブ側の音声		
	メイン側の音声 / サブ側の音声		
メイン側に外部スピーカーを接続した場合	メイン側とサブ側の音声		
	前面パネル / 背面パネル / 外部スピーカー		
サブ側に外部スピーカーを接続した場合	メイン側とサブ側の音声		
	前面パネル / 背面パネル / 外部スピーカー		
外部スピーカーを2台、接続した場合	メイン側とサブ側の音声		
	前面パネル / 背面パネル / 外部スピーカー		

## 4-3. 送信

本機の送信は、メイン側で行います。サブ側は、メイン側で送信中でも常時受信可能です(OFF表示中を除く)。この機能を利用してサテライト通信やデュプレクス運用などが可能です。もちろん、サブ側を使用しなければ通常のトランシーバーとして使用できます。

### 4-3-1. 初期設定

#### ご注意

1. 送信する前に、他の通信に混信を与えないことをお確かめください。
2. 移動する局として免許を受けたアマチュア局が、常置場所以外で電波を発射する場合、1200MHzの空中線電力は1W以下に制限されています。RF PWRつまみを反時計方向に回し切ってご使用ください。  
(TS-790/790V/790D/790S はオプション取り付け時)

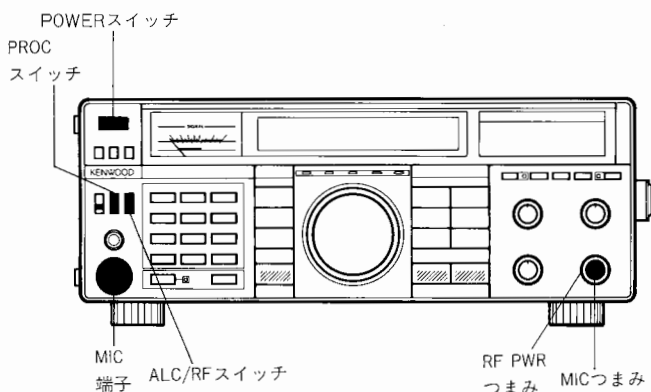

1. 次のようにつまみおよびスイッチをセットしてください。  
POWERスイッチ : OFF (■)  
PROCスイッチ : OFF (■)  
ALC/RFスイッチ : RF (■)  
MICつまみ : 反時計方向いっぱい  
RF PWRつまみ : 適当な位置 (時計方向いっぱい  
で最大出力です)
2. マイクロホン (別売) をMIC端子に接続してください。

### 4-3-2. FMモード

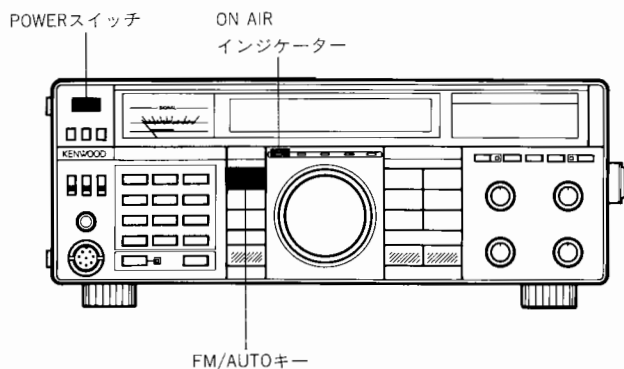

1. POWERスイッチをONにします。
2. 必要に応じ、モードキーでFMを選択します。
3. メインディスプレイに希望の周波数をセットします。
4. マイクロホンのPTTスイッチを押すと、ON AIRインジケータが点灯し、送信状態となります。
5. マイクロホンに向かって話します。

#### ご注意

1. あまり大きな声で話したり、マイクロホンとの距離が近すぎると、明りょう度が低下する場合があります。  
マイクロホンと口もとの間隔は、約5cm位が適当です。
2. MICつまみは動作しません。

6. マイクロホンのPTTスイッチを戻すと受信状態となり、ON AIRインジケータが消灯します。

### 4-3-3. USB, LSBモード

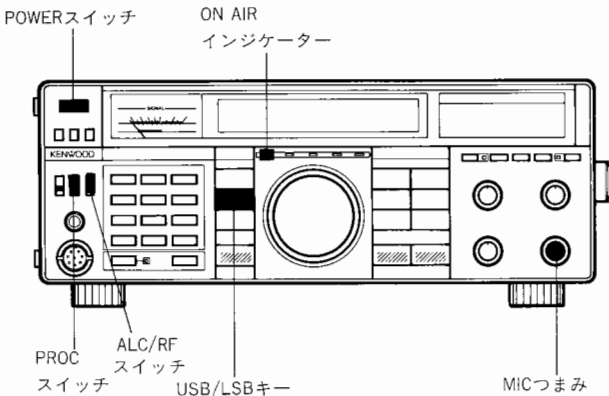

1. POWERスイッチをONにします。
2. ALC/RFスイッチをALC (＝) にします。
3. 必要に応じ、モードキーでUSBまたはLSBを選択します。
4. メインディスプレイに希望の周波数をセットします。
5. マイクロホンのPTTスイッチを押すと、ON AIRインジケーターが点灯し、送信状態となります。
6. マイクロホンに向かって話しながら、ALCメーターがALCゾーンの範囲を超えないようにMICつまみをセットします。

#### ご注意

あまり大きな声で話したり、マイクロホンとの距離が近すぎると、明りょう度が低下したり、側波帯が広がる場合があります。

マイクロホンと口もとの間隔は、約5cm位が適当です。

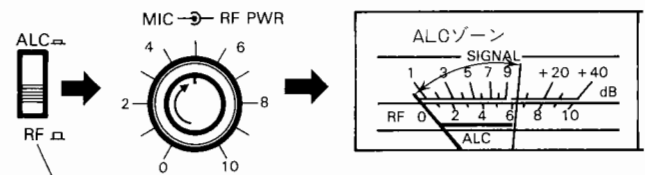

7. 平均出力を上げたいときには、PROCスイッチをONにしてください。
8. マイクロホンのPTTスイッチを戻すと受信状態になり、ON AIRインジケーターが消灯します。

### 4-3-4. CWモード

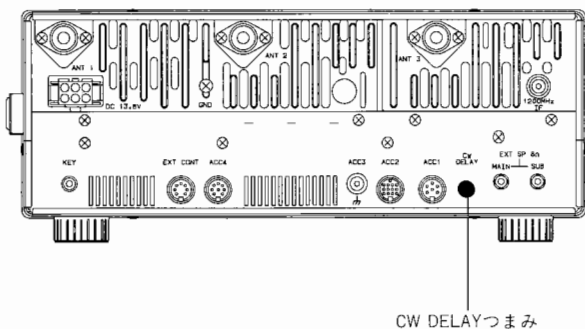

CW  
DELAY



時計方向に回す程、受信状態に戻るまでの時間が長くなります。

#### B. サイドトーンについて

サイドトーン発振回路が内蔵されていますので送信時にモールス符号をモニターできます。

また、CW以外のモードで電鍵を押した場合、セミブレイクイン動作はせず、サイドトーンのみがスピーカーから出力されます。

サイドトーンの音量は、セット内部のボリュームで変更することができます。(☞6-4-5. サイドトーンの音量調整)

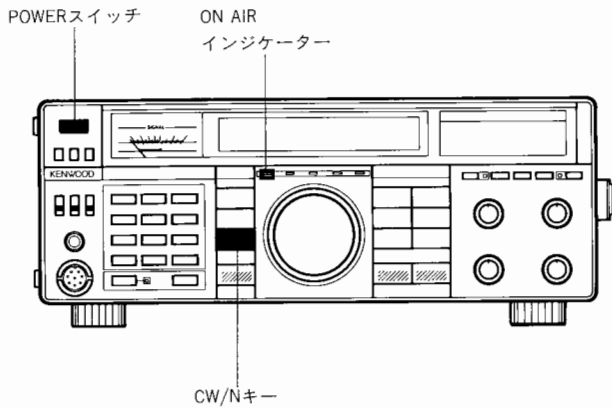

1. 背面パネルのKEYジャックに電鍵または、エレクトロニックキーヤーを接続します。

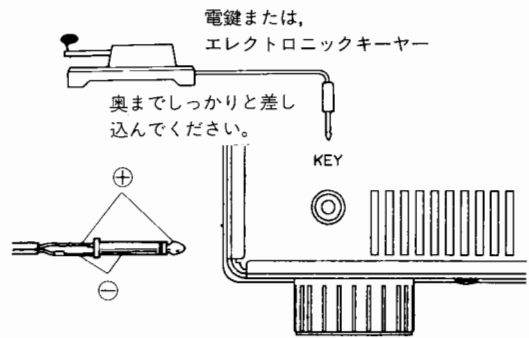

2. POWERスイッチをONにします。
3. 必要に応じ、モードキーでCWを選択します。
4. メインディスプレイに希望の周波数をセットします。
5. キーダウン (キーを押す) するとON AIRインジケータが点灯し、メーターが振れます。
6. キーアップ (キーを上げる) すると一定時間は送信状態が保持され、その後、受信状態に戻り、ON AIRインジケータが消灯します。

### 4-3-5. スピーチプロセッサ

こちらからの信号が相手局に対して弱いときに効果があります。

#### ご注意

1. 入力オーバーは、かえって了解度を低下させます。
2. FMモードでは動作しません。

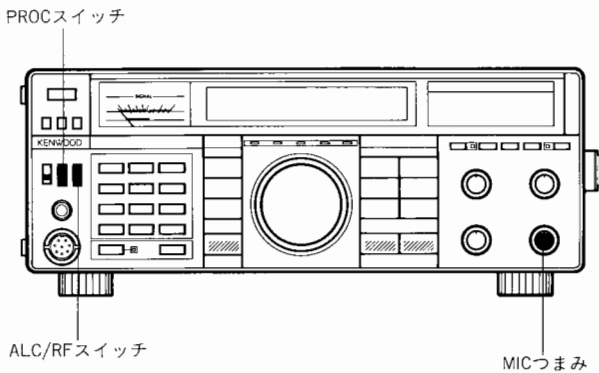

マイクロホンに向かって話しながら、ALCメーターがALCの範囲を超えないようにMICつまみをセットします。

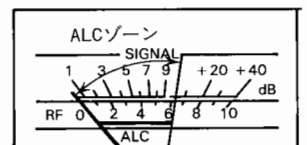
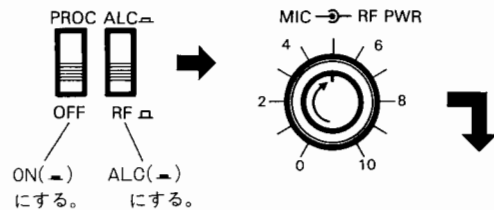

### 4-3-6. スプリット（たすきがけ）による交信

VFO AとVFO Bにそれぞれ異なった周波数を設定し、送受信を異なった周波数で交信することができます。

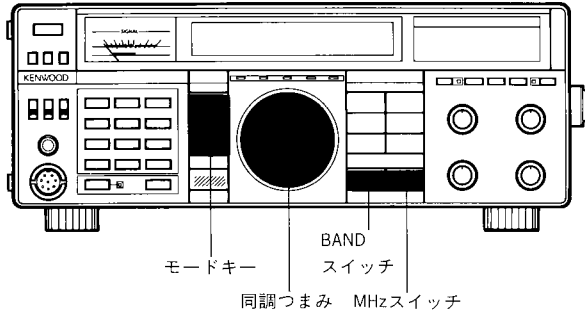

1. 同調つまみ, BANDスイッチ, MHzスイッチまたはモードキーにより, 受信周波数およびモードを決めます。  
[VFO A (またはVFO B) 動作状態]

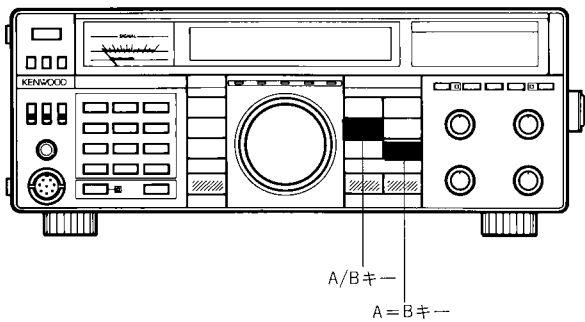
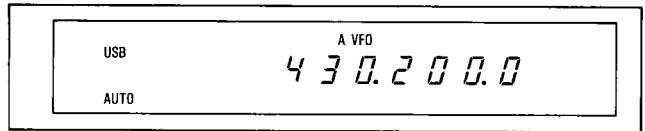

2. A=Bキーを押してから, A/Bキーを押します。

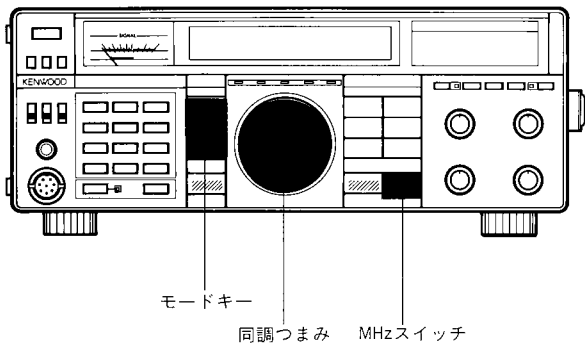
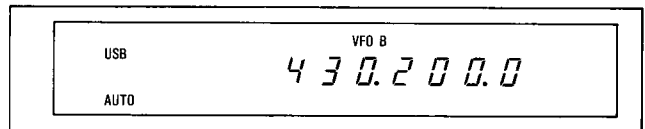

3. 同調つまみ, MHzスイッチまたはモードキーにより, 送信周波数およびモードを決めます。  
[VFO B (またはVFO A) 動作状態]

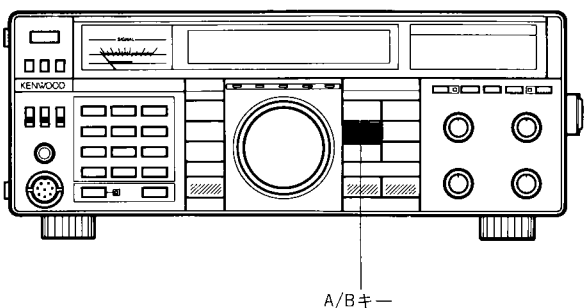
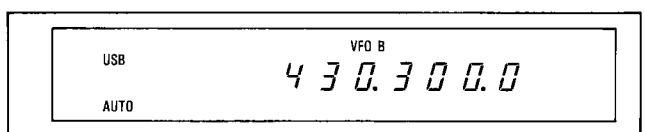

4. A/Bキーを押します。

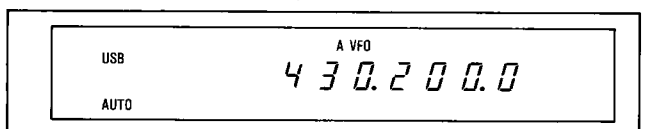
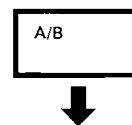

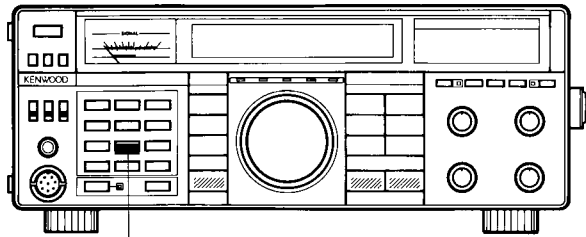

SPLITキー

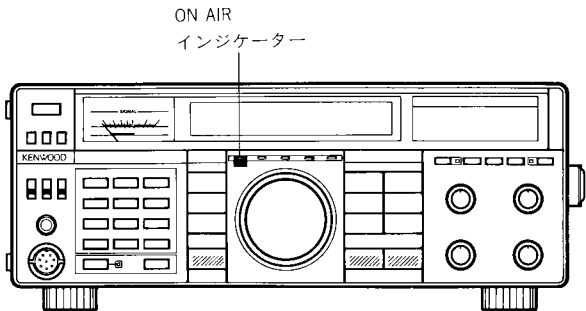

ON AIR  
インジケーター

5. SPLITキーを押します。(SPLITインジケーター点灯)

8 TRACE  
SPLIT

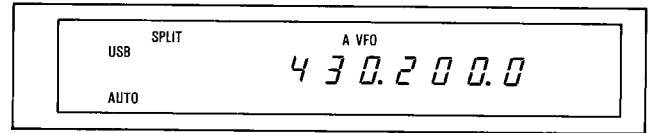

6. マイクロホンのPTTスイッチを押すと、送信周波数にか  
わります。(ON AIRインジケーター点灯)

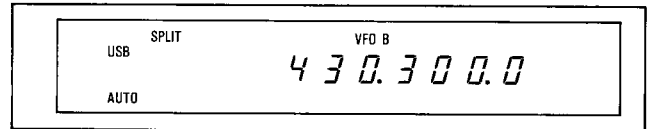

7. マイクロホンのPTTスイッチを戻すと受信周波数とな  
り、ON AIRインジケーターが消灯します。

## 4-4. メモリー

### 4-4-1. マイクロプロセッサバックアップ用リチウム電池について

本機は、リチウム電池でメモリーのバックアップをしています。このため電源スイッチを切っても、メモリーは保持されています。リチウム電池の寿命は約5年です。電源スイッチを入れたとき、前にメモリーした内容が消えるようでしたら、リチウム電池の寿命です。早めに電池交換を行ってください。リチウム電池を交換する場合は、購入店または最寄りのサービスセンターにご相談ください。

### 4-4-2. マイクロプロセッサの初期設定状態とリセット

#### ■初期設定状態

		メインディスプレイ		サブディスプレイ	
		周波数	モード	周波数	モード
144MHz	VFO A	145.000	AUTO, FM	433.000	AUTO, FM
	VFO B	144.000.0	AUTO, CW	430.000.0	AUTO, CW
430MHz	VFO A	433.000	AUTO, FM	OFF	
	VFO B	430.000.0	AUTO, CW	OFF	
* 1200MHz	VFO A	1295.000	AUTO, FM	433.000	AUTO, FM
	VFO B	1260.000.0	AUTO, LSB	430.000.0	AUTO, CW

メモリーチャンネル	周波数	モード
00~49	・	——
P1, P2, P3 <sup>*</sup>	・	——
A1, A2, A3 <sup>*</sup>	・	——
C 1	145.000	AUTO, FM
C 2	433.000	AUTO, FM
* C 3	1295.000	AUTO, FM

(\* : TS-790/790V/790D/790S はオプション取り付け時)



## ■リセット

次の2通りの方法があります。

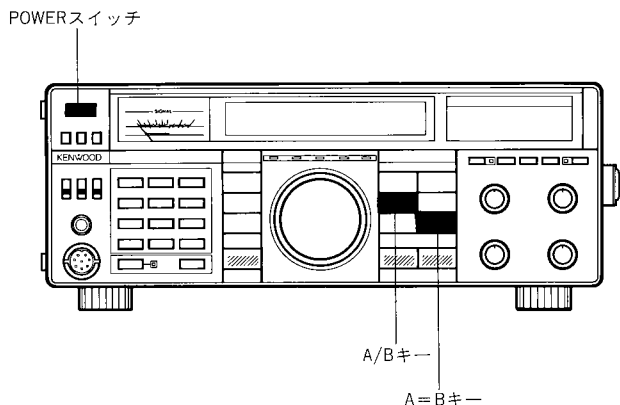

1. A=Bキーを押しながら、POWERスイッチを入れると初期設定（リセット）されます。

### ご注意

この初期設定を行うとメモリー内容などがすべて消去されます。

2. A/Bキーを押しながら、POWERスイッチを入れるとメモリーチャンネルに書き込まれた内容を除き、初期設定（リセット）されます。

## 4-4-3. メモリーチャンネル

メモリーチャンネルには、メイン側、サブ側共通で次の5種類があります。ただし、サブ側は、アラートチャンネル（A1, A2, A3）およびコールチャンネル（C1, C2, C3）は出ません。

チャンネル番号	名 称
00~29	標準メモリーチャンネル
30~49	スプリットメモリーチャンネル
P1, P2, P3*	プログラムスキャン指定チャンネル
A1, A2, A3*	アラートチャンネル
C1, C2, C3*	コールチャンネル

(\* : TS-790/790V/790D/790S はオプション取り付け時)

## 4-4-4. メモリーの内容

各メモリーチャンネルにメモリーできる内容は次のとおりです。（○：メモリー可，×：メモリー不可）

チャンネル番号 メモリー内容	00-29	30-49	P1, P2, * P3	A1, A2, * A3	C1, C2, * C3
周 波 数	○	○	○	○	○
モ ー ド	○	○	○	○	○
シフトの方向	○	×	×	○	○
トーン周波数	○	○	○	○	○
トーンのON/OFF	○	○	○	○	○
C T C S S	○	○	○	○	○
CH. Q	○	○	○	○	○

(\* : TS-790/790V/790D/790S はオプション取り付け時)

## 4-4-5. メモリーの入力および書き換え

### ■標準メモリーチャンネル

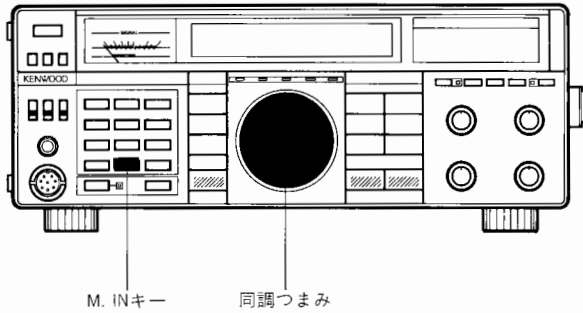

1. メモリーさせたい周波数およびモードを決めます。(VFO動作状態)  
(例)

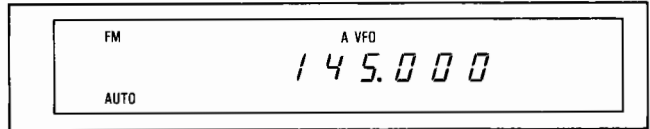

2. M. INキーを押します。ディスプレイには、最後に操作したメモリーチャンネルが表示されます。

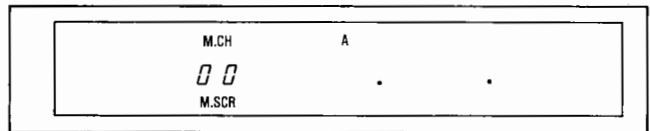

(00チャンネルの場合)

3. メモリースクロール状態となり、メモリーチャンネルを同調つまみにより指定します。(☞4-4-7. メモリーチャンネルのスクロール)

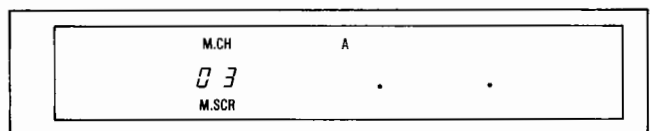
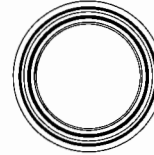

(03チャンネルの場合)

4. 再び、M. INキーを押しますと、メモリースクロール状態が解除され、指定されたメモリーチャンネルに1.で指定した周波数およびモードがメモリーされ、VFO動作状態に戻ります。

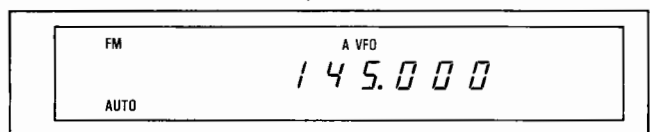

■スプリットメモリーチャンネル

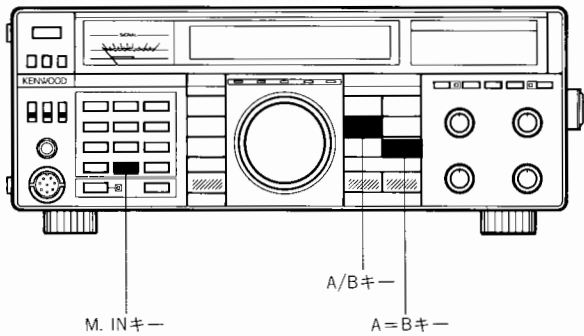

- 1.メモリーさせたい周波数およびモードを決めます。[VFO A (またはVFO B) 動作状態]  
(例)

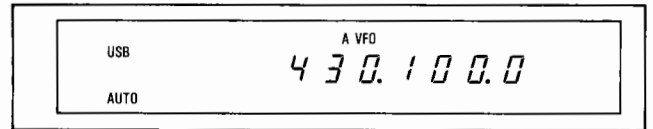

- 2.A=Bキーを押してから、A/Bキーを押します。

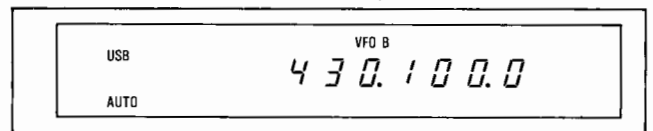
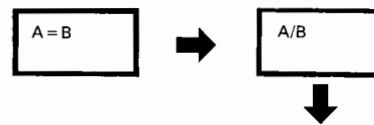

- 3.メモリーさせたい送信周波数およびモードを決めます。[VFO B (またはVFO A) 動作状態]  
(例)

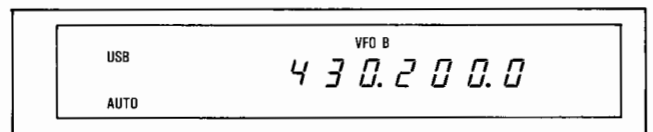

- 4.A/Bキーを押します。

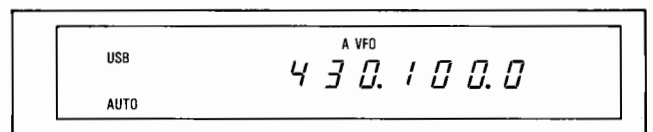
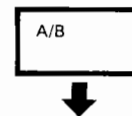

- 5.M.INキーを押します。ディスプレイには、最後に操作したメモリーチャンネルが表示されます。

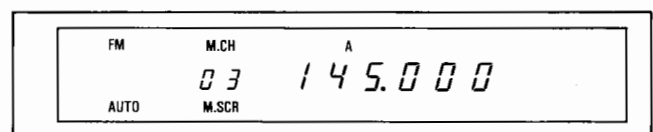
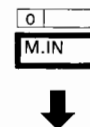

(メモリーチャンネル03に145.000MHz FMがメモリーされている場合)

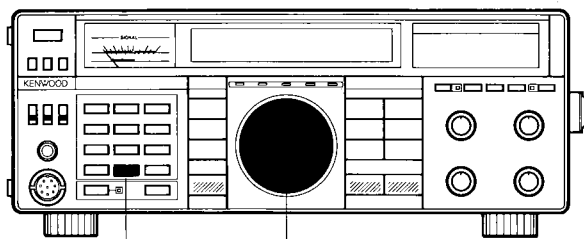

M. INキー

同調つまみ

6.メモリースクロール状態となり、メモリーチャンネルを同調つまみにより指定します。(30~49チャンネル間を選択してください。)

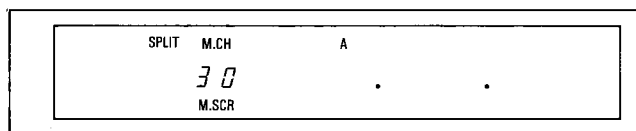
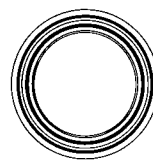

(30チャンネルの場合)

7.再び、M. INキーを押しますと、メモリースクロール状態が解除され、指定されたメモリーチャンネルに1.および3.で指定した周波数およびモードがメモリーされ、VFO動作状態に戻ります。

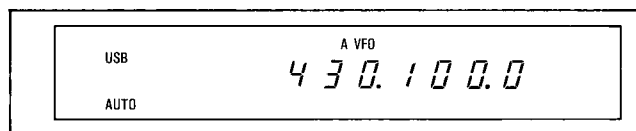

■プログラムスキャン指定チャンネル

1. メモリーさせたい下限周波数およびモードを決めます。

[VFO A (またはVFO B) 動作状態]

(例)

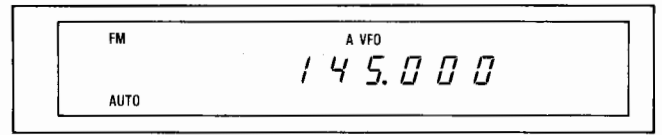

2. A=Bキーを押してから、A/Bキーを押します。

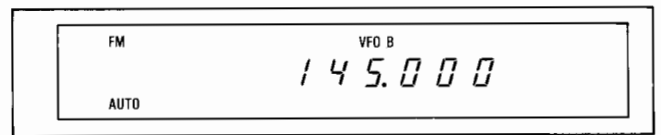
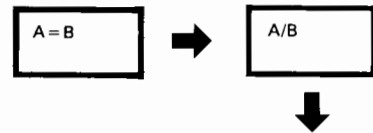

3. メモリーさせたい上限周波数を決めます。

[VFO B (またはVFO A) 動作状態]

(例)

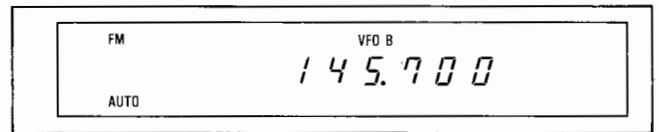

4. A/Bキーを押します。

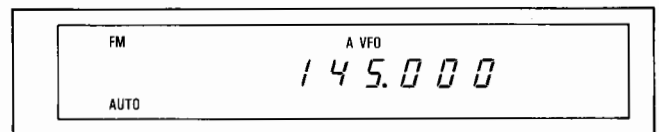
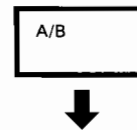

5. M. INキーを押します。ディスプレイには、最後に操作したメモリーチャンネルが表示されます。

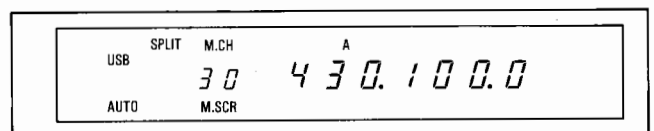

(メモリーチャンネル30に430.100.0MHz USBがメモリーされている場合)

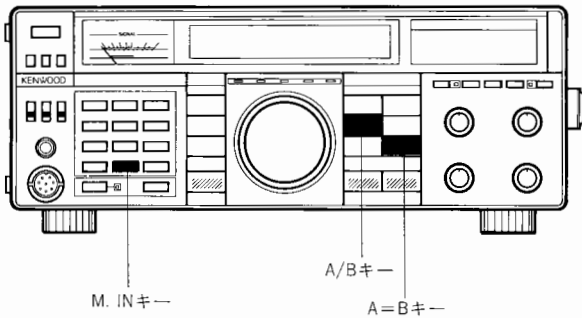

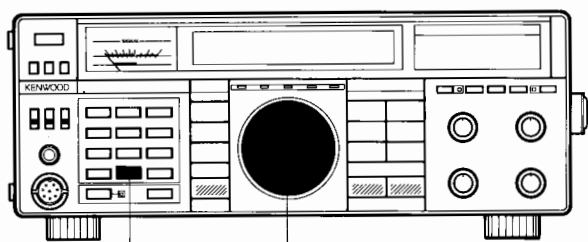

M. INキー

同調つまみ

6.メモリースクロール状態となり、プログラムスキャン指定チャンネルを同調つまみにより選択します。

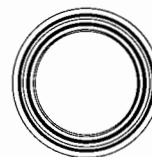

144MHz帯の場合

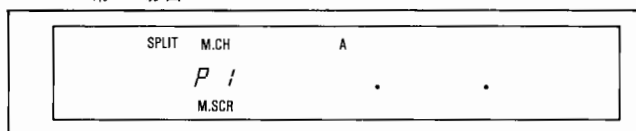

430MHz帯の場合

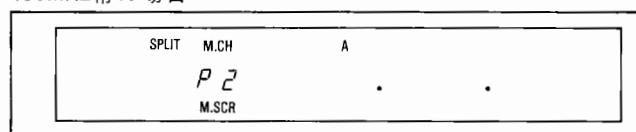

1200MHz帯の場合 (TS-790/790V/790D/790S はオプション取り付け時)

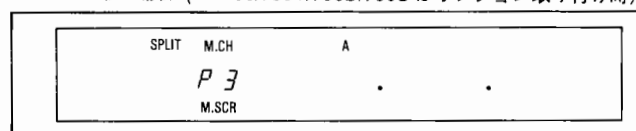

7.再び、M. INキーを押しますと、メモリースクロール状態が解除され、選択したプログラムスキャン指定チャンネルに1.および3.で指定した周波数およびモードがメモリーされ、VFO状態に戻ります。

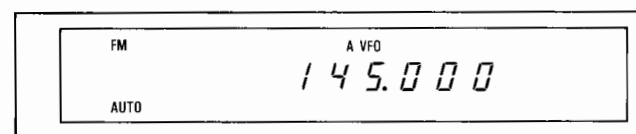

■アラートチャンネル

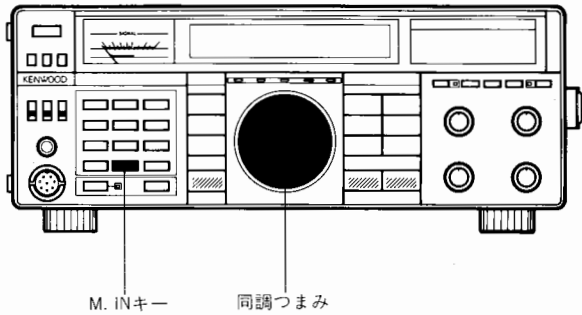

1. メモリーさせたい周波数およびモードを決めます。(VFO動作状態)

(例)

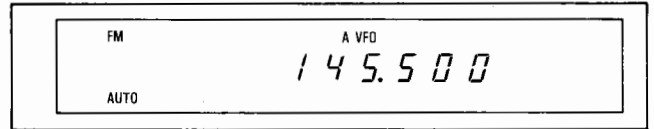

2. M. INキーを押します。ディスプレイには、最後に操作したメモリーチャンネルが表示されます。

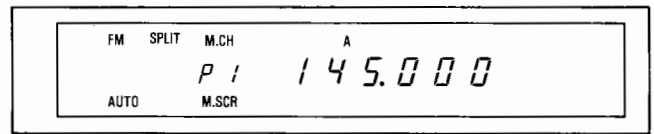

(メモリーチャンネルP1に145.000MHz FMがメモリーされている場合)

3. メモリースクロール状態となり、アラートチャンネルを同調つまみにより選択します。

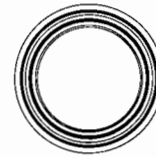

144MHz帯の場合

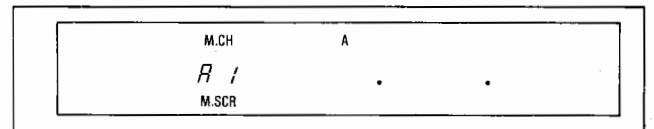

430MHz帯の場合

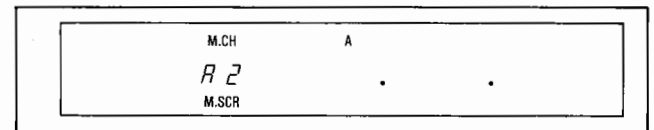

1200MHz帯の場合 (TS-790/790V/790D/790S はオプション取り付け時)

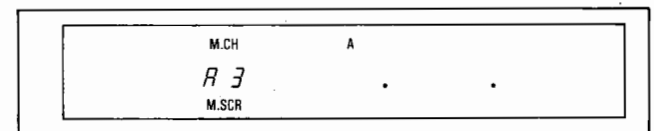

4. 再び、M. INキーを押しますと、メモリースクロール状態が解除され、選択したアラートチャンネルに1.で指定した周波数およびモードがメモリーされ、VFO動作状態に戻ります。

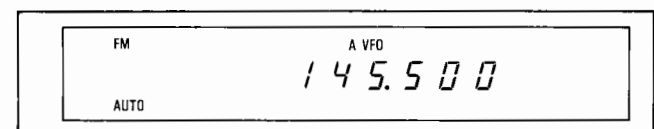

■コールチャンネル

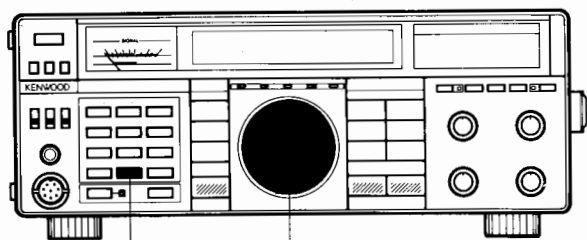

M. INキー 同調つまみ

1. メモリーさせたい周波数およびモードを決めます。(VFO動作状態)  
(例)

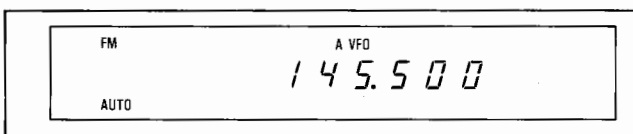

2. M. INキーを押します。ディスプレイには、最後に操作したメモリーチャンネルが表示されます。

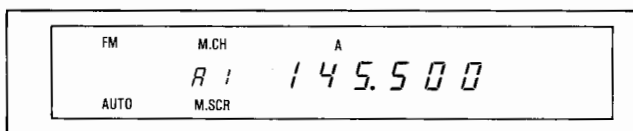

(メモリーチャンネルA1に145.500MHz FMがメモリーされている場合)

3. メモリースクロール状態となり、コールチャンネルを同調つまみにより選択します。

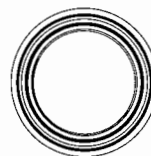

144MHz帯の場合

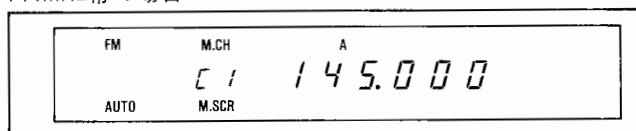

430MHz帯の場合

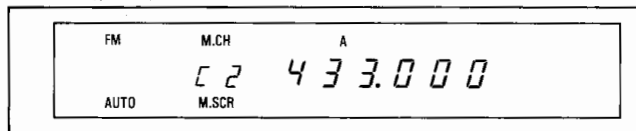

1200MHz帯の場合 (TS-790/790V/790D/790S はオプション取り付け時)

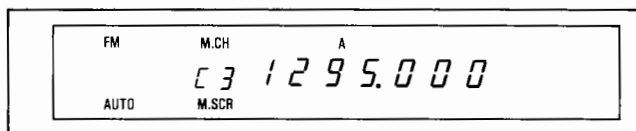



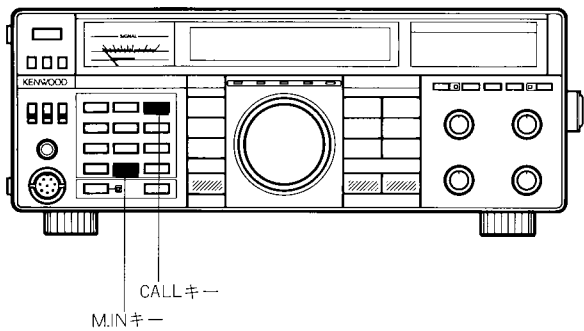

4. 再び, M. INキーを押しますと, メモリースクロール状態が解除され, 選択したコールチャンネルに1.で指定した周波数およびモードがメモリーされ, VFO動作状態に戻ります。

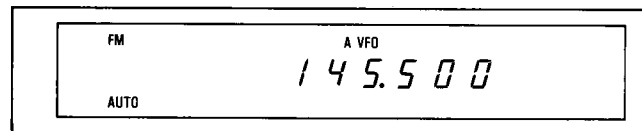

5. 確認のため, CALLキーを押してください。コールチャンネルの周波数は新しくなっています。

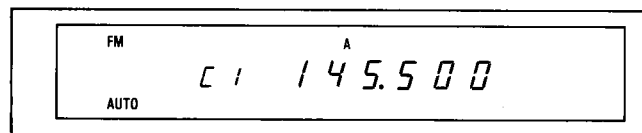

6. VFO動作に戻すときは, もう一度CALLキーを押してください。



#### 4-4-6. メモリーチャンネルの呼び出し

次の方法により, 希望のメモリーチャンネルを呼び出すことができます。

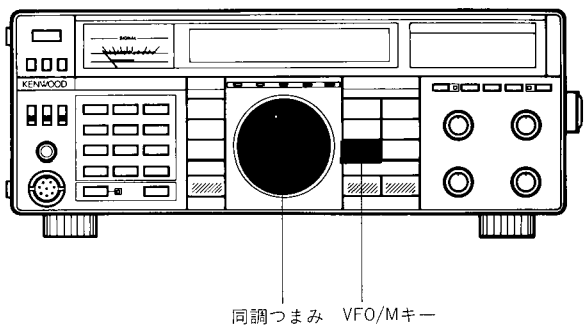

1. VFO動作をしている場合, VFO/Mキーを押し, メモリーチャンネル動作にします。ディスプレイには, 最後に操作したメモリーチャンネルが表示されます。

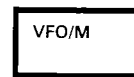

2. 同調つまみで, 希望のメモリーチャンネルを選択します。

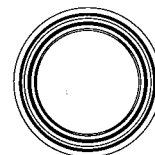

3. VFO動作に戻すときは, VFO/Mキーを押してください。

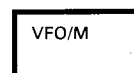

## 4-4-7. メモリーチャンネルのスクロール

次の方法により、受信周波数を変えずにメモリーチャンネルの周波数がチェックできます。

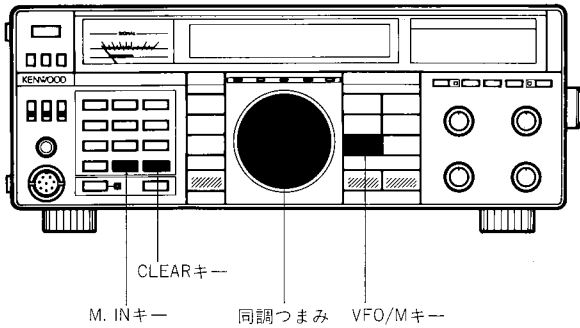

- 1.メモリーチャンネル動作をしている場合、VFO/Mキーを押し、VFO動作にします。



- 2.M. INキーを押し、メモリースcroll状態にします。  
なお、表示周波数が変わりますが、実際の受信は、M. INキーを押す前のVFOの周波数で行われています。



- 3.同調つまみでメモリーチャンネルの周波数がチェックできます。

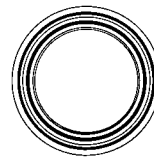

- 4.メモリースcroll状態を解除する場合、CLEARキーを押すか、もう一度、M. INキーを押して、メモリーチャンネルに入力してください。

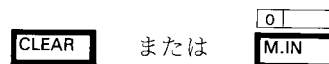

## 4-4-8. メモリーチャンネルからVFOへのメモリーシフト

次の方法により、メモリーチャンネルにメモリーした内容をVFOにシフトすることができます。

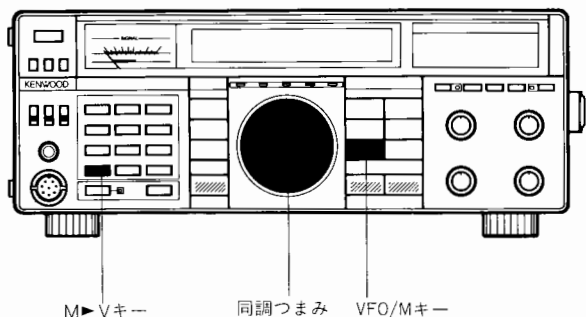

1. VFO動作をしている場合、VFO/Mキーを押し、メモリーチャンネル動作にします。ディスプレイには、最後に操作したメモリーチャンネルが表示されます。



2. 同調つまみで、希望のメモリーチャンネルを選択します。

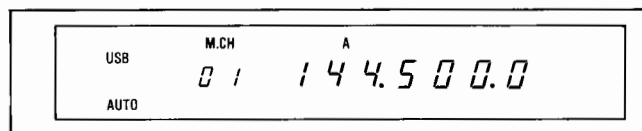
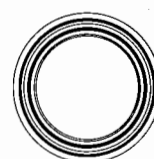

(メモリーチャンネル01に144.500.0MHz USBがメモリーされている場合)

3. M▶Vキーを押しますと、そのメモリーチャンネルの内容がVFOへシフトされ、VFO動作に切り換わります。スプリットメモリーチャンネル (30~49チャンネル間) の内容をVFOにシフトすると、スプリット動作に切り換わります。

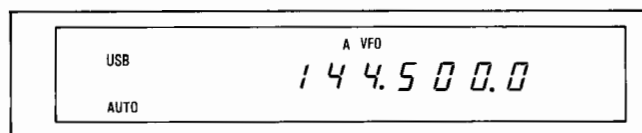

### ご注意

1. M▶Vキーを押した時点でもとのVFOの内容は消去されますが、メモリーチャンネルの内容は消去されずに残っています。
2. 選択したメモリーチャンネルに何もメモリーされていない場合、M▶Vキーを押してもシフト動作はしません。

#### 4-4-9. メモリーチャンネルからメモリーチャンネルへのシフト

次の方法により、メモリーチャンネルにメモリーした内容を別のメモリーチャンネルにシフトすることができます。

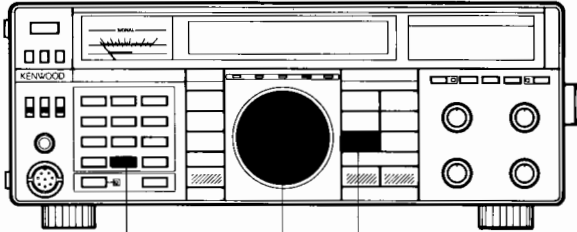

M. INキー      同調つまみ      VFO/Mキー

1. VFO動作をしている場合、VFO/Mキーを押し、メモリーチャンネル動作にします。ディスプレイには、最後に操作したメモリーチャンネルが表示されます。



2. 同調つまみで、希望のメモリーチャンネルを選択します。

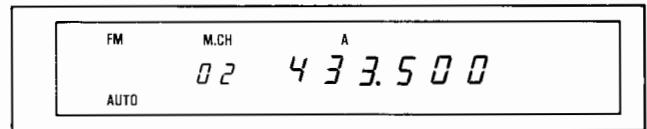
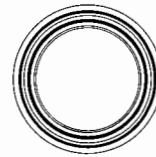

(メモリーチャンネル02に433.500MHz FMがメモリーされている場合)

3. M. INキーを押します。M. SCRインジケーターが点灯します。



4. 同調つまみで、シフトさせたいメモリーチャンネルを選択します。

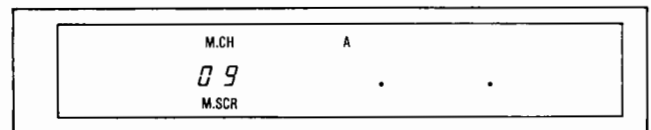
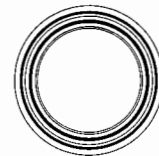

(09チャンネルの場合)

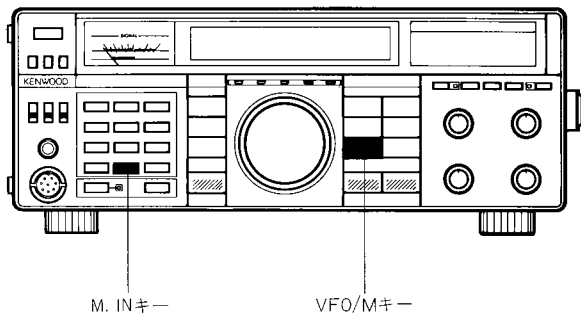

5. M. INキーを押します。M. SCRインジケーターが消灯し、シフト終了です。

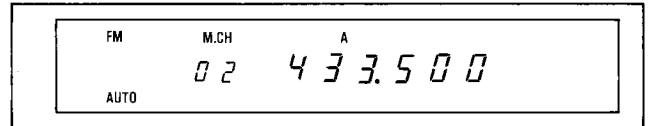
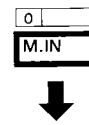

(2.で選択したメモリーチャンネル状態になります。)

6. VFO動作に戻すときは、VFO/Mキーを押してください。

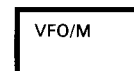

**ご注意**

- 4の状態のときに、メモリーされたチャンネルを選択しますと、M. INキーを押した時点で、もとのメモリー内容は消去されます。
- 2の状態のときに、空きチャンネルを選択し、4の状態のときにメモリーされたチャンネルを選択すると、メモリーされたチャンネルを消去することができます。
- タイプの異なるメモリーチャンネル間でのシフトは、次のようになります。

例えば、スプリットメモリーチャンネルをプログラムスキャン指定チャンネルにシフトすると、スプリットメモリーチャンネルの受信周波数がプログラムスキャン指定チャンネルの下限周波数に、送信周波数が上限周波数に、それぞれシフトされます。

シフト先メモリーチャンネル		標準メモリーチャンネル (00~29) アラートチャンネル コールチャンネル	スプリットメモリーチャンネル (30~49)			プログラムスキャン指定チャンネル	
		送受信周波数	受信周波数	送信周波数	下限周波数	上限周波数	
メモリーチャンネル 標準メモリーチャンネル (00~29) アラートチャンネル	送受信周波数	↑	↑	↑	↑	↑	
	スプリットメモリーチャンネル (30~49)	受信周波数	↑	↑	×	↑	×
送信周波数		×	×	↑	×	↑	
プログラムスキャン指定チャンネル	下限周波数	↑	↑	×	—	—	
	上限周波数	×	×	↑	—	—	

#### 4-4-10. メモリーチャンネルの切り換え

次の方法により、メモリーチャンネルを切り換えることができます。

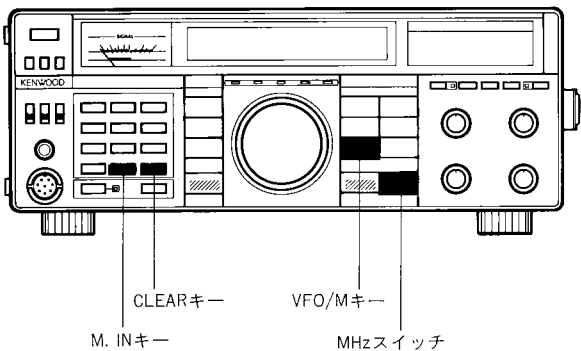
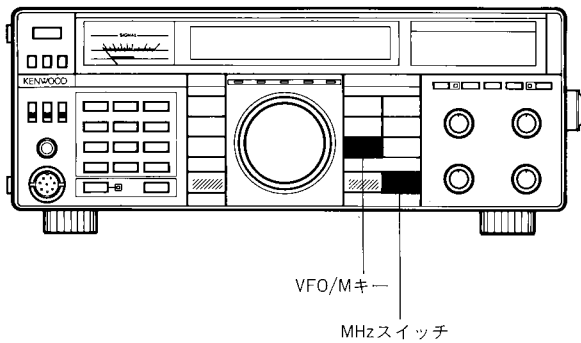

##### A. メモリーしたチャンネルのみ切り換えたいとき

1. VFO動作をしている場合、VFO/Mキーを押し、メモリーチャンネル動作にします。ディスプレイには、最後に操作したメモリーチャンネルが表示されます。



2. MHzスイッチをON (MHzインジケータ点灯) にして、マイクロホンのUP/DWNスイッチを押すと、メモリーしたチャンネルのみ切り換わります。

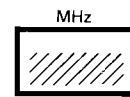

3. VFO動作に戻すときは、VFO/Mキーを押してください。



##### B. 空きチャンネルのみ切り換えたいとき

1. VFO動作をしている場合、VFO/Mキーを押し、メモリーチャンネル動作にします。ディスプレイには、最後に操作したメモリーチャンネルが表示されます。

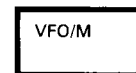

2. M. INキーを押して(M. SCRインジケータ点灯), MHzスイッチをON (MHzインジケータ点灯) にして、マイクロホンのUP/DWNスイッチを押すと、メモリーされていないチャンネルのみ切り換わります。



3. VFO動作に戻すときは、CLEARキーを押してからVFO/Mキーを押してください。



#### 4-4-11. メモリーチャンネルの消去

次の方法により、希望のメモリーチャンネルを消去することができます。

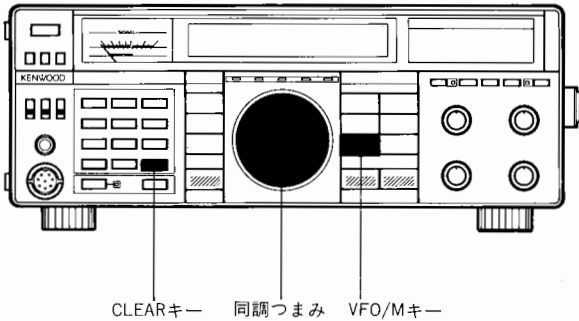

1. VFO動作をしている場合、VFO/Mキーを押し、メモリーチャンネル動作にします。ディスプレイには、最後に操作したメモリーチャンネルが表示されます。

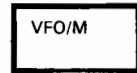

2. 同調つまみで、消去したいメモリーチャンネルを選択します。

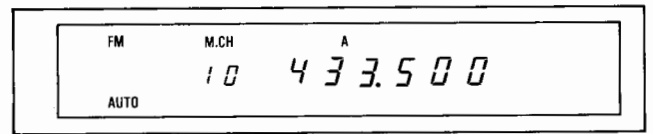
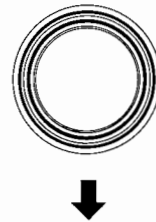

(メモリーチャンネル10に433.500MHz FMがメモリーされている場合)

3. CLEARキーを約2秒間押し続けます。または、メモリーされていないチャンネルを、消去したいメモリーチャンネルへシフトします。(☞4-4-9. メモリーチャンネルからメモリーチャンネルへのシフト)

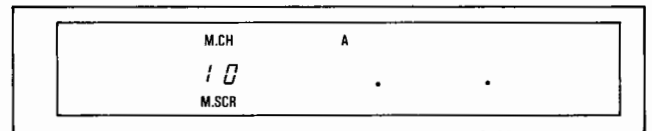

4. VFO動作に戻すときは、VFO/Mキーを押してください。

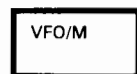

## 4-5. スキャン

メイン（サブ）VFOやメモリーをスキャンするとファンクションキーがロックされ、サブ（メイン）VFO等の動作が可変できなくなります。

### 4-5-1. メモリースキャン

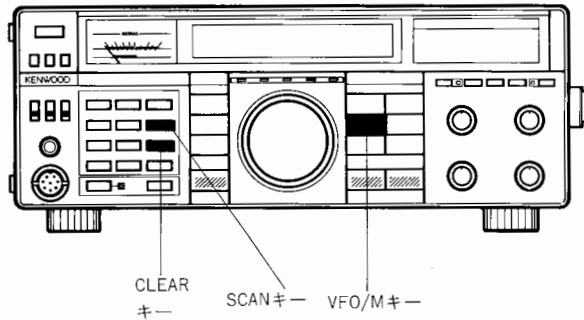

1. VFO動作をしている場合、VFO/Mキーを押し、メモリーチャンネル動作にします。ディスプレイには、最後に操作したメモリーチャンネルが表示されます。

VFO/M

2. SCANキーを押すと、メモリーされているメモリーチャンネルを繰り返しスキャンします。

・メイン側でスキャンさせたとき：

サブ側のバンドと同一になった場合は、サブディスプレイはOFFと表示します。

・サブ側でスキャンさせたとき：

メインディスプレイに表示されているバンドを除いたメモリーチャンネルをスキャンします。

9 TO/CO  
SCAN

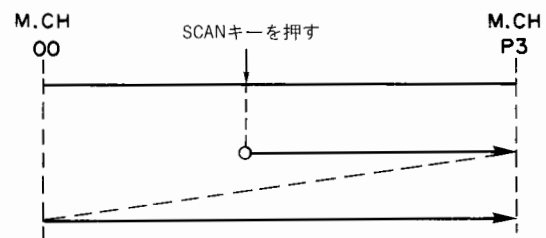

#### ご注意

1. メモリーされていないチャンネルはスキャンしません。
2. すべてのメモリーチャンネル（コールチャンネルを除く）に何も書き込まれていないとき、SCANキーを押すとピッピッピッとスピーカーより出力し、スキャンしません。

3. スキャン動作を解除する場合は、もう一度、SCANキーを押すか、CLEARキーを押してください。

9 TO/CO  
SCAN

または

CLEAR

4. VFO動作に戻すときは、VFO/Mキーを押してください。

VFO/M



## ■バンドスキャン

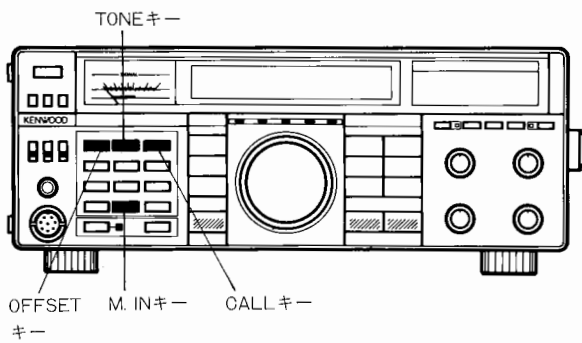

スキャン中に、次のキーを押すとバンドスキャンとなります。

**1 SEL** : 144MHz帯がメモリーされたチャンネルのみスキャンします。  
**OFFSET**

**2 SEL** : 430MHz帯がメモリーされたチャンネルのみスキャンします。  
**TONE**

**3 ALERT** : 1200MHz帯がメモリーされたチャンネルのみスキャンします。(TS-790/790V/790D/790Sはオプション取り付け時)  
**CALL**

**0** : バンドスキャンを解除するとき。  
**M.IN**

## 4-5-2. メモリーチャンネルロックアウト

メモリスキャンをするときに、飛び越したいメモリーチャンネルを指定することができます。

M. SCR (メモリースクロール) 状態以外のメモリー時、ロックアウトしたいメモリーチャンネルを指定します。

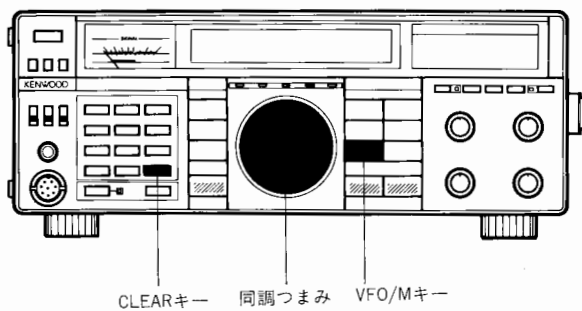

1. VFO動作をしている場合、VFO/Mキーを押し、メモリーチャンネル動作にします。ディスプレイには、最後に操作したメモリーチャンネルが表示されます。



2. 同調つまみでロックアウトしたいメモリーチャンネルを選択します。

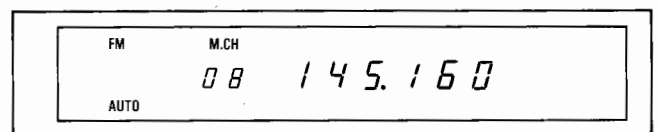
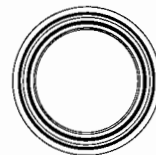

(メモリーチャンネル08に145.160MHz FMがメモリーされている場合)

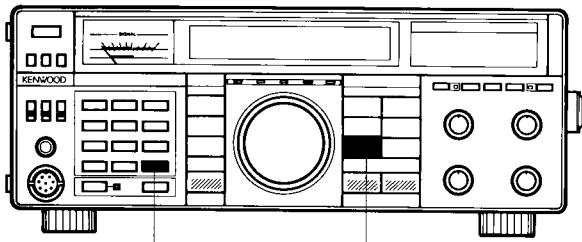

CLEARキー

VFO/Mキー

3. CLEARキーを押すと、メモリーチャンネル番号の横に小数点マークが点灯し、ロックアウトされたことを示します。

**ご注意**

CLEARキーを押し続けると、メモリー内容が消去されます。

CLEAR

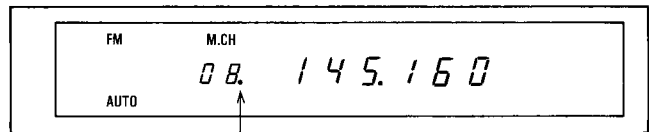

点灯します。

4. 再びCLEARキーを押すと、小数点マークが消え、ロックアウトが解除されます。

CLEAR

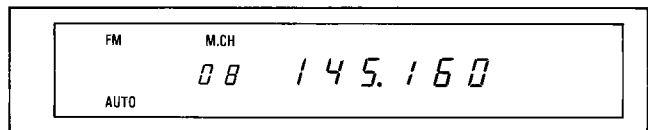

5. VFO動作に戻すときは、VFO/Mキーを押してください。

VFO/M

### 4-5-3. プログラムスキャン

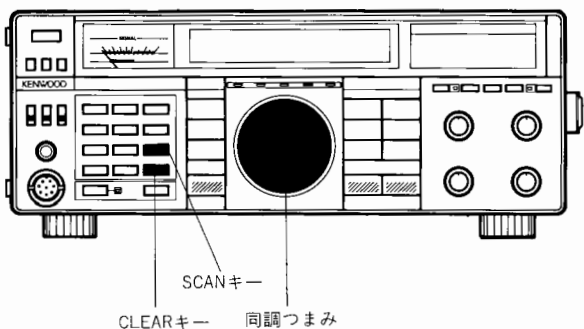
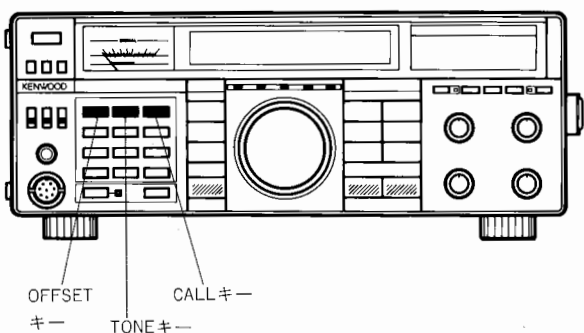
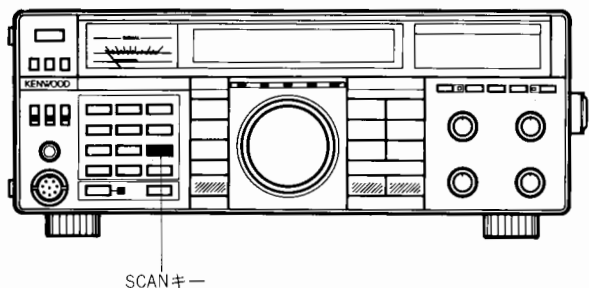

1. プログラムスキャン指定チャンネルに何もメモリーしていない場合、SCANキーを押した時点で、受信中のアマチュアバンドの下限周波数と上限周波数およびその周波数に対応したモード（オートモード機能）が自動的にメモリーされます。同時に、そのときの周波数から高くなる方向にスキャンをはじめます。



2. スキャン中に、OFFSETキーを押すとメモリーチャンネルP1にメモリーした範囲を繰り返しスキャンします。同様に、TONEキーを押すと、メモリーチャンネルP2にメモリーした範囲を、CALLキーを押すとメモリーチャンネルP3にメモリーした範囲を繰り返しスキャンします。

#### ご注意

サブ側でスキャン中に、メインディスプレイと同じバンドになるキーを押すと、ピッピッピッとスピーカーより出力し、スキャンが停止します。



：メモリーチャンネルP1にメモリーした範囲をスキャン



：メモリーチャンネルP2にメモリーした範囲をスキャン



：メモリーチャンネルP3にメモリーした範囲をスキャン（TS-790/790V/790D/790Sはオプション取り付け時）

3. スキャン中に、同調つまみまたはマイクロホンのUP/DWNスイッチによってスキャン方向を変えることができます。

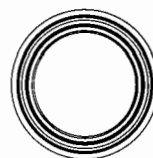

4. スキャン動作を解除する場合は、もう一度、SCANキーを押すか、CLEARキーを押してください。



または



確認方法（メイン側でのみ可能です）

メモリーチャンネル動作にして、同調つまみでプログラムスキャン指定チャンネルを選択し、REVキーで確認できます。

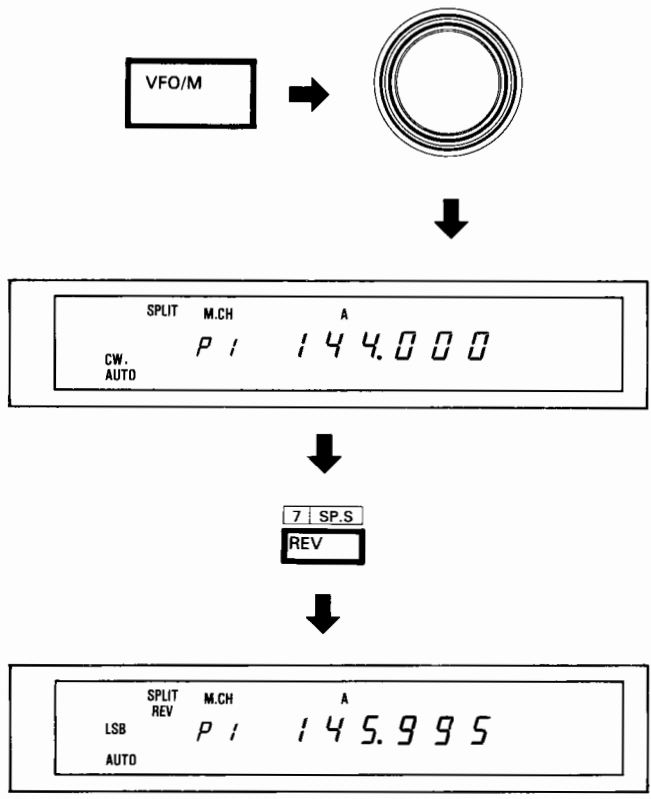
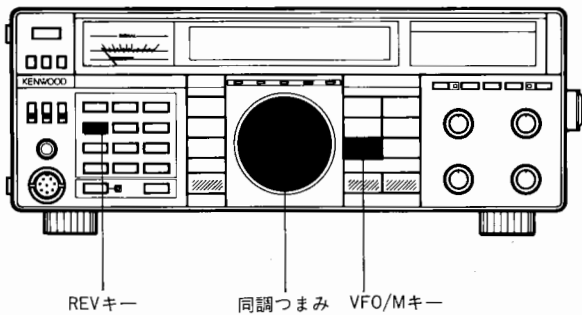

VFO動作に戻すときは、VFO/Mキーを押してください。

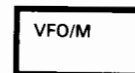

プログラムスキャン指定チャンネルにあらかじめ下限および上限周波数をメモリーさせると、その範囲内でプログラムスキャンを行います。

(☞4-4-5.メモリーの入力および書き換え■プログラムスキャン指定チャンネル)

- 1.プログラムスキャン指定チャンネルにメモリーした下限および上限周波数の範囲内でSCANキーをONにした場合、その下限および上限周波数の間でスキャンを繰り返します。

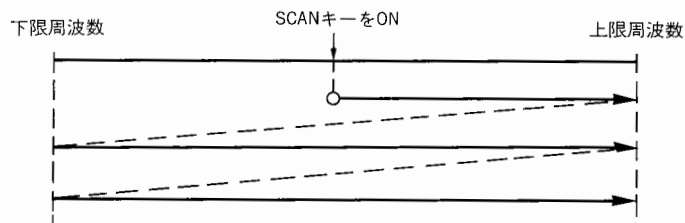

- 2.プログラムスキャン指定チャンネルにメモリーした下限および上限周波数の範囲外でSCANキーをONにした場合、その下限周波数からスキャンを開始します。

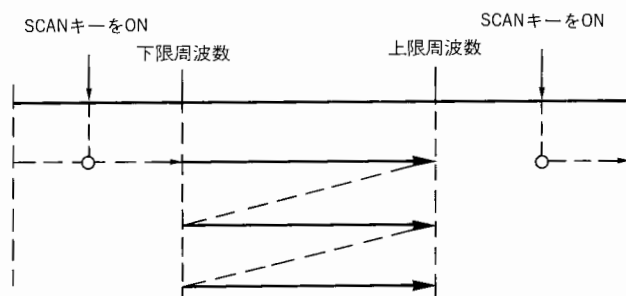

#### 4-5-4. スキャンホールド

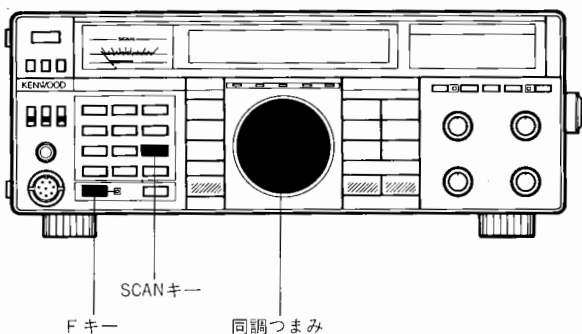

初期設定は、BUSYインジケータが点灯すると、スキャンがストップ（約5秒間）するタイムオペレート方式です。

スキャン中に、TO/COキーを押すことにより、キャリアオペレート方式（信号を受信している間、スキャンがストップする）にすることができます。

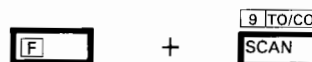

スキャンホールド中に、同調つまみを回すか、またはマイクロホンのUP/DWNスイッチを押すと再びスキャンを開始します。

#### 4-5-5. アラート

どの周波数を受信していても、約5秒毎に受信中の周波数に対応したアラートチャンネルをモニターし、メモリーした周波数が使用中であれば、ビープ音が鳴ります。(☞4-4-5. メモリーの入力および書き換え■アラートチャンネル)

受信周波数	アラートチャンネル
144MHz帯	A 1
430MHz帯	A 2
1200MHz帯	A 3 *

(\* : TS-790/790V/790D/790S はオプション取り付け時)

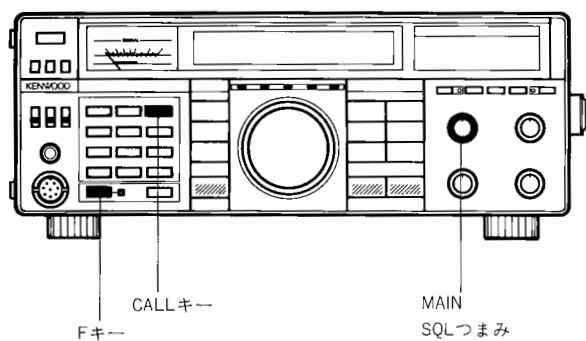

1. アラート動作を開始する場合は、Fキーを押してから、CALLキーを押します。メインディスプレイにALが表示されます。

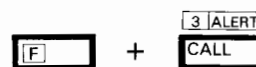

#### ご注意

1. サブ側が選択されているときは動作しません。
2. アラートチャンネルに何もメモリーされていないときアラート動作をONにした時点でコールチャンネルにメモリーした周波数が自動的にアラートチャンネルにメモリーされます。

2. **[MAIN]** SQLつまみをノイズが消える点にセットしてください。
3. 解除する場合は、もう一度Fキーを押してからCALLキーを押してください。

アラート動作がONのとき、Fキーを押しながらCALLキーを押すと、ワンタッチでアラートチャンネルへ移動できます。

## 4-6. レピーターによる交信

UHF帯では、遠く離れた局どうしの交信ができるようにビルの屋上や山の上などの見通しの良い場所にレピーター（自動中継局）が設置されています。

一般的に430MHz帯のレピーターは、受信と送信の周波数が5MHz離れています。1200MHz帯のレピーターは、受信と送信の周波数が20MHz離れています。また、信号に88.5Hzのトーンが付加されている場合に動作します。

### ■レピーターによる交信方法

本機はオートレピーターオフセット機能を採用しており、次の周波数を選択すると自動的に一シフト、トーンONの状態になります。

#### ご注意

オートレピーターオフセット機能は、AUTO表示が点灯しているときのみ動作します。

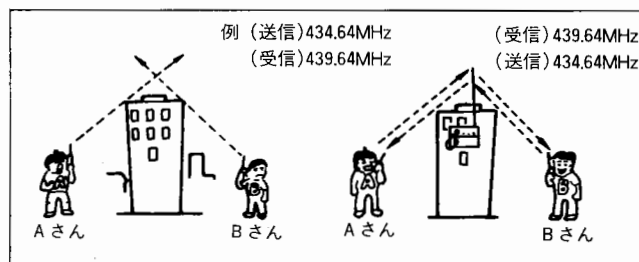

受信周波数	シフト方向およびシフト幅
439MHz台	-5MHz
*1290MHz台から1292MHz台	-20MHz

(\* : TS-790/790V/790D/790S はオプション取り付け時)

1. メイン側を、希望するレピーターの周波数に合わせます。  
(例)

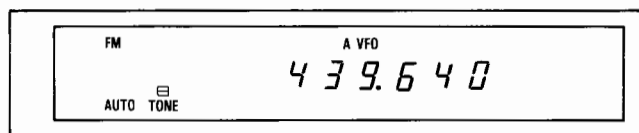

2. 一シフト、トーンON (トーン周波数88.5Hz)を確認します。

#### ご注意

送信する前に、他の通信に混信を与えないことをお確かめください。

3. マイクロホンのPTTスイッチを押すと、ON AIRインジケータが点灯し、送信状態となります。

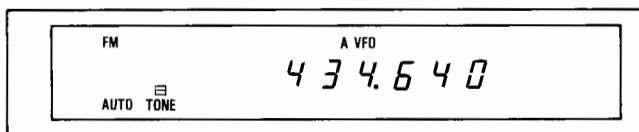

4. マイクロホンに向かってお話しください。

#### ご注意

あまり大きな声で話したり、マイクロホンとの距離が近すぎると、明りょう度が低下する場合があります。  
 マイクロホンと口もとの間隔は、約5cm位が適当です。

5. マイクロホンのPTTスイッチを戻すと受信状態となり、ON AIRインジケータが消灯します。

[受信中にREVキーを押して、相手局の電波を直接受信できればレピーターを利用しなくても交信できる可能性があります。]

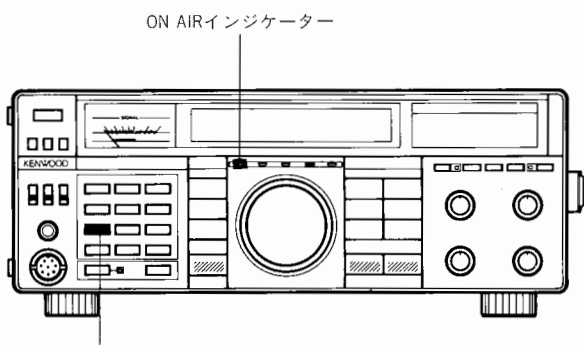

## 4-7. トーン周波数の選択

1. Fキーを押してから、TONEキーを押します。

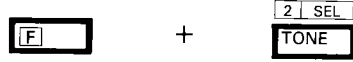
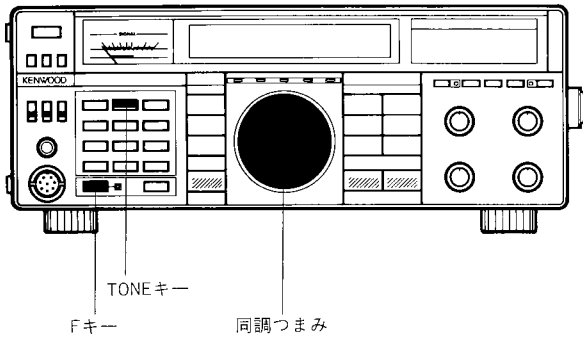

### ご注意

次の場合は動作しません。

- ・FMモード以外のとき
- ・サブ側が選択されているとき

2. メインディスプレイにトーン周波数が表示されます。

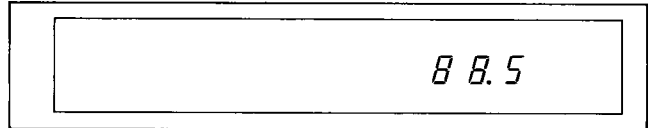

3. 同調つまみまたはマイクロホンのUP/DWNスイッチでトーン周波数が1ステップずつ変わります。  
内蔵のトーン周波数は次の38波です。(初期設定：88.5Hz)

### トーン周波数 (38波)

Hz	Hz	Hz
67.0	114.8	192.8
71.9	118.8	203.5
74.4	123.0	210.7
77.0	127.3	218.1
79.7	131.8	225.7
82.5	136.5	233.6
85.4	141.3	241.8
88.5	146.2	250.3
91.5	151.4	
94.8	156.7	
97.4	162.2	
100.0	167.9	
103.5	173.8	
107.2	179.9	
110.9	186.2	

4. TONEキーを押してください。トーン周波数の設定が完了し、もとの動作に戻ります。

### ご注意

1. 前面パネルのいずれかのキー操作、またはマイクロホンのPTTスイッチを押しても、もとの動作に戻ります。
2. レピーターによる交信またはトーンスケルチ(CTCSS)以外は、TONEキーおよびCTCSSキーはOFFにしてください。



## 4-8. トーンスケルチ(CTCSS)

〔プログラマブルトーンデコーダーユニットTSU-5 (別売) 取り付け時〕

トーンスケルチとは、自局および相手局のトーンスケルチのトーン周波数が一致したときにスケルチを開かせる機能です。

メイン側にTSU-5を取り付けたときは、メイン側のみ動作します。サブ側にTSU-5を取り付けたときは、サブ側の

み動作します。メイン側、サブ側両方でご使用になるときは、TSU-5が2個必要です。

### 4-8-1. 相手局のトーン信号によって自局のトーンスケルチを開く場合(受信)

相手局のトーン信号によって自局のトーンスケルチを開くには、プログラマブルトーンデコーダーユニットTSU-5を取り付ける必要があります。

1.Fキーを押してから、CTCSSキーを押します。

**ご注意**

FMモードのとき動作します。

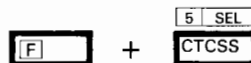

2.メインディスプレイにトーン周波数が表示されます。

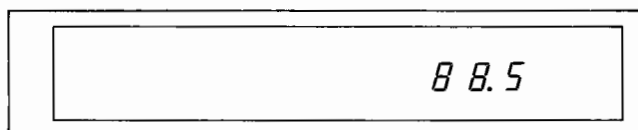

3.同調つまみまたはマイクロホンのUP/DWNスイッチで相手局のトーン周波数と同じトーン周波数を選択してください。内蔵のトーン周波数は次の37波です。(初期設定：88.5Hz)

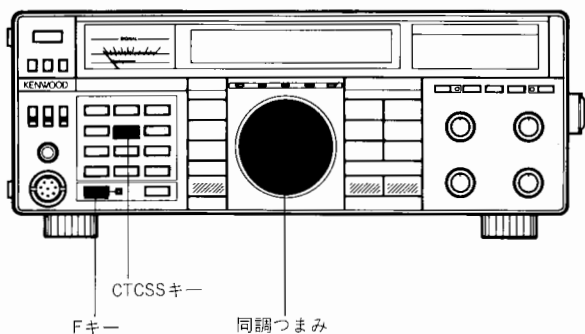

#### トーン周波数 (37波)

Hz	Hz	Hz
67.0	118.8	203.5
71.9	123.0	210.7
74.4	127.3	218.1
77.0	131.8	225.7
79.7	136.5	233.6
82.5	141.3	241.8
85.4	146.2	250.3
88.5	151.4	
91.5	156.7	
94.8	162.2	
100.0	167.9	
103.5	173.8	
107.2	179.9	
110.9	186.2	
114.8	192.8	

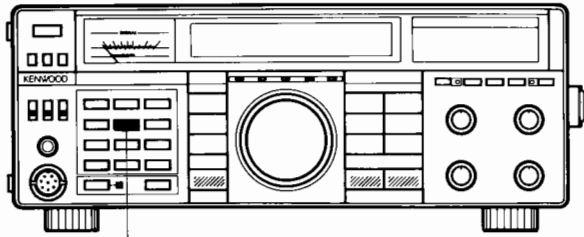

CTCSSキー

4. CTCSSキーを押してください。トーン周波数の設定は完了し、もとの動作に戻ります。

**ご注意**

前面パネルのいずれかのキー操作、またはマイクロホンのPTTスイッチを押しても、もとの動作に戻ります。

5. SQLつまみを臨界点に設定してください。
6. CTCSSキーを押します。



7. 相手局のトーン周波数と同じトーン周波数を受信するとトーンスケルチが開きます。
8. トーンスケルチ動作を解除する場合は、もう一度CTCSSキーを押してください。

**ご注意**

CTCSS機能をONにすると受信音質が変わりますが、故障ではありません。

#### 4-8-2. 自局のトーン信号によって相手局のトーンスケルチを開く場合(送信)

TSU-5を取り付けていない場合でも、CTCSS機能がONのとき、送信するとトーン信号を送り出すことができますので相手局のトーンスケルチを開くことができます。(ディスプレイにTONEの表示はしません)

**ご注意**

TSU-5を取り付けていない場合、CTCSSキーを押すと受信音が出なくなります。

## 4-9. デュプレクス運用

次の方法により、デュプレクス運用（同時送受信）が行えます。

(例) 送信周波数（メイン側） 145.100MHz FM  
受信周波数（サブ側） 434.000MHz FM

1. 送信周波数をメイン側に設定します。

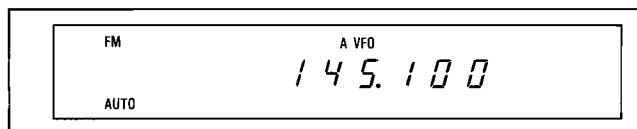

2. 受信周波数をサブ側に設定します。

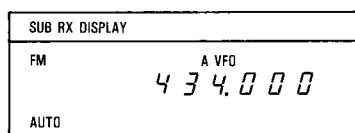

3. マイクロホンのPTTスイッチを押すと、434.000MHzを受信しながら、145.100MHzで送信できます。

### ご注意

受信周波数が送信周波数の3倍のとき、自局の送信信号が入感することがあります。(例：送信周波数144.000MHz, 受信周波数432.000MHz)

## 4-10. トレース機能

次の方法により、メイン側およびサブ側の周波数を同時にアップ/ダウンすることができます。

1. メイン側およびサブ側共、VFO動作にします。
2. メイン側およびサブ側に周波数を設定してください。

### ご注意

メイン側およびサブ側のモードと周波数ステップは、同じにしてください。

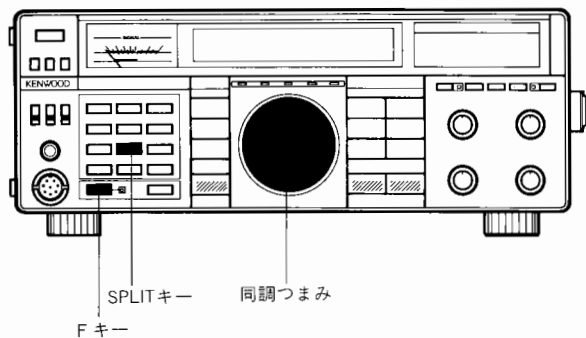
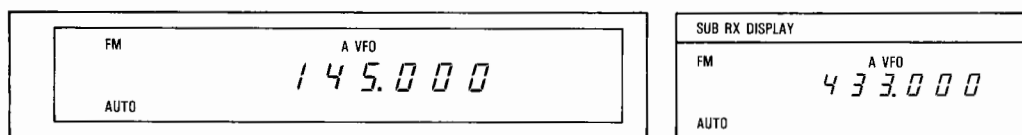

3. Fキーを押してから、SPLITキーを押します。

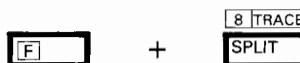

4. 同調つまみを回すと、メイン側とサブ側の周波数が同時にアップ/ダウンします。
5. 解除する場合は、もう一度Fキーを押してから、SPLITキーを押してください。

## 4-11. 通信衛星による交信

TS-790の2バンドの同時送受信機能を利用しますと、AO-10やFO-20 (JAS-1b, ふじ2号) などのアマチュア無線用衛星による通信が、本機1台で可能です。

FO-20で衛星通信を行う場合、144MHz用に10dBi、430MHz用に約15dBi (共に送信出力10W時) のゲインがあり、方位および仰角が変えられるビームアンテナが必要です。

衛星を使用して交信を行うには、まず軌道情報が必要です。これは使用する衛星が自分のQTHから何月、何日、何時にどの方位、仰角にあり、使用が可能かどうか判断するためです。

軌道情報は、アマチュア無線専門雑誌などに掲載されています。

このように衛星通信には軌道情報、ビーコン電波の利用、使用アンテナ、交信方法など通常の交信と多少異なります。

詳しくは、いろいろのガイドブック、手引書などを参考にされるようおすすめします。

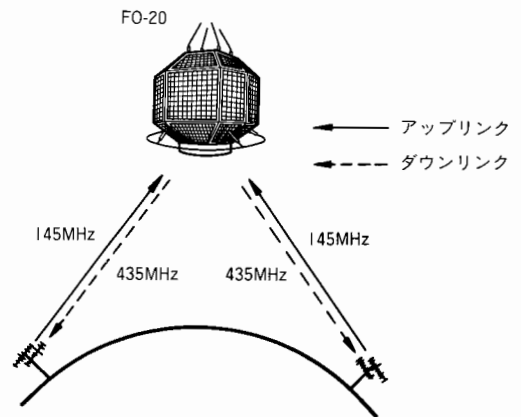

FO-20アナログ・モードの送受信周波数関係

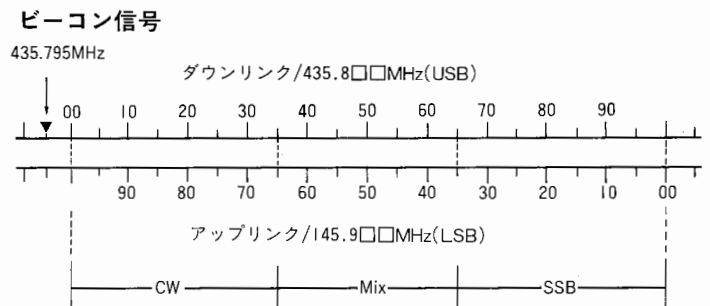

### サテライト機能

#### ■サテライト通信で操作する主なキーとつまみ

アマチュア衛星のアナログトランスポンダーは、アップリンク周波数とダウンリンク周波数の和が一定であるという仕様になっています。(この和の周波数のことを、サテライト周波数と名付けます。)

また高速で移動する衛星の電波には、ドップラー効果が発生します。

TS-790には、このサテライト周波数とドップラー効果を考慮した機能が搭載されています。

サテライト通信では次の①～⑤のキーとつまみを頻繁に使用しますので、TS-790の全般的な取り扱い方に慣れましたら、これらのキーとつまみの操作を更に駆使してください。

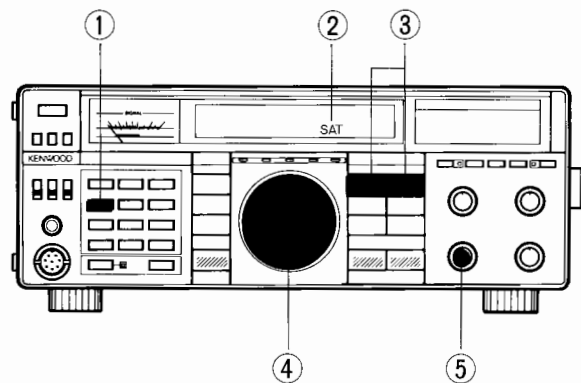

- ①SATキー：サテライト機能をON/OFFするキーです。
- ②SAT表示：サテライト機能がONのときに、点灯します。
- ③メイン/サブ切り換えスイッチ：メイン側とサブ側のVFOを切り換えます。
- ④同調つまみ：メイン側のアップリンク周波数と、サブ側のダウンリンク周波数を可変します。
- ⑤RITつまみ：サテライト機能がONで受信動作のときに、サブ側の周波数が可変できます。

★FO-20のJAモード（アナログモード）を使用して交信する場合を例にして、TS-790のサテライト機能を紹介します。

### ■準備（サテライト周波数の確認）

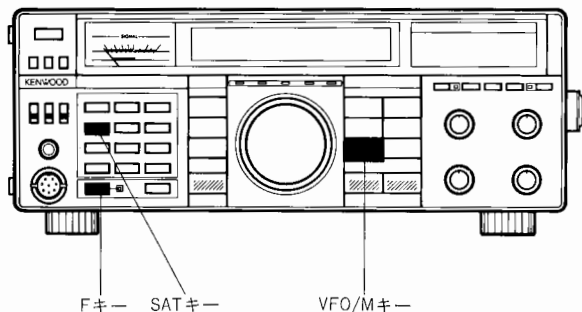

1.Fキーを押してから、SATキーを押すと、メインディスプレイに次の周波数が表示されます。

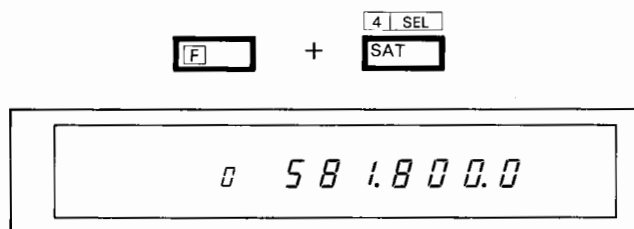

※581.800MHzはFO-20のサテライト周波数です。P73を参照してください。

もし、他の周波数であったり、何も周波数が表示されないときは、同調つまみを回して、上記の周波数に設定してください。

#### ご注意

メモリーチャンネル動作をしている場合、VFO/Mキーを押して、VFO動作にします。  
サブ側が選択されているときは動作しません。

2.SATキーを押してください。もとの動作に戻ります。



#### ご注意

いずれかのキー操作、またはマイクロホンのPTTスイッチを押しても、もとの動作に戻ります。

### ■ビーコンの受信

ビーコンの周波数は435.795MHzで、これはドップラー効果により約±8kHz変化します。衛星が視界に入ってきたときは+、最接近したときは0、遠ざかって行くときは-に変化します。

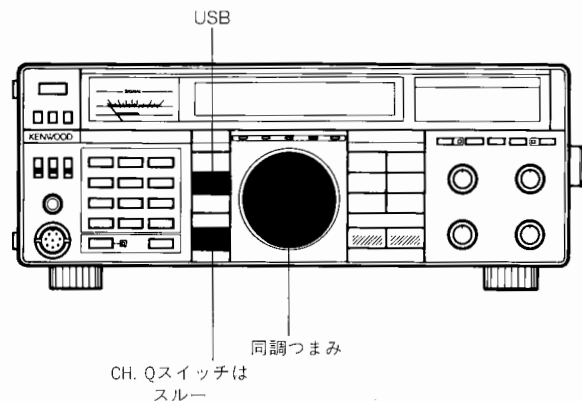

1.軌道情報により、自局の地域にFO-20が通過していることを確認し、アンテナを衛星の方向に向けます。

2.メイン側を衛星のビーコン周波数に合わせます。このとき、ドップラー効果を考慮し、同調つまみで微調整します。

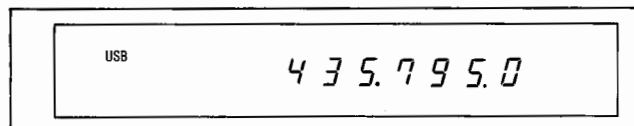

■SATキーの機能

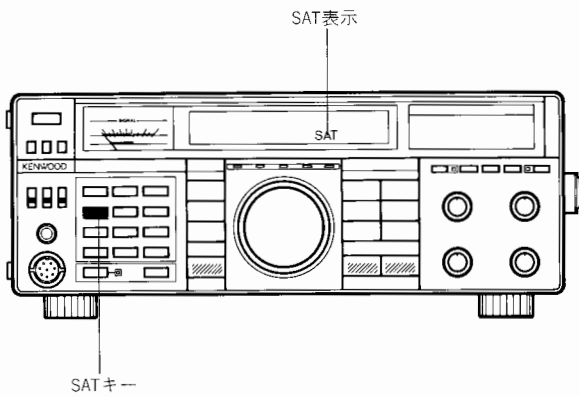

SATキーを押すと、TS-790は次のような動作をします。

1. SATキーを押すと、その瞬間に  
“メイン周波数+サブ周波数=サテライト周波数”  
という周波数関係になります。
2. SATキーを押すとSAT表示が点灯します。SAT表示が点灯している間は、サブ側にRITの機能が加わります。サブ側のRITは、メインが受信のときにON、送信のときOFFになります。
3. SATキーを押しながら同調つまみを回しますと、メイン+サブ=サテライトという関係を保ちながら、同時に周波数を可変できます。
4. 再びSATキーを押すとSAT表示が消え、もとの動作に戻ります。

■ループテスト

ループテストとは、受信しながら同時に送信し、自局のダウン信号を自局でモニターすることを言います。

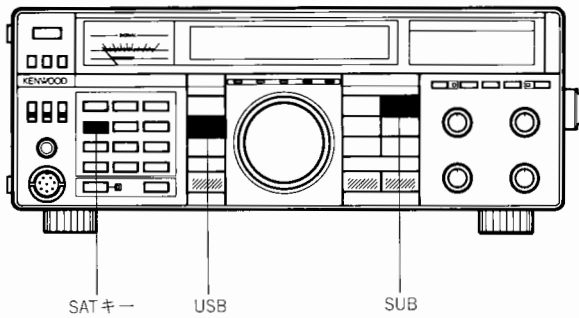

1. サブ側でループテストを行うためのダウンリンク周波数を決めます。例えば435.870MHzで受信するとします。

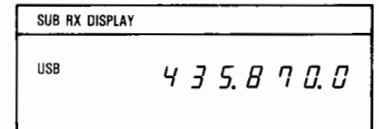

2. SATキーを押すと、自動的にアップリンク周波数がメイン側に表示されます。

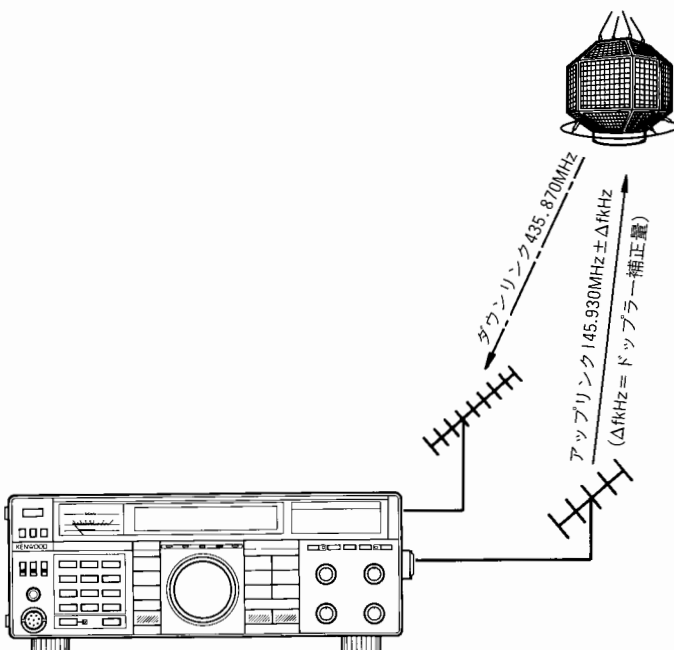
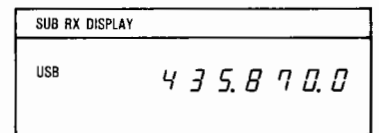
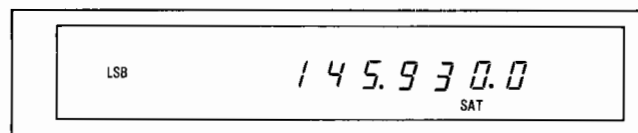

またサブ側に自動的に、RITの機能が加わります。受信状態ではRITがONとなり、その可変分を含んだ周波数がサブディスプレイに表示されます。(RITつまみが中央位置からずれている場合、そのずれを含んだ周波数が表示されます。)



3. メイン/サブ切り換えスイッチをMAINにします。
4. PTTスイッチを押し、マイクロホンに向かって話しながらドップラー効果を同調つまみ（メイン側のアップリンク周波数）で補正し、自局のダウンリンク周波数がサブ側の周波数で受信できるようにします。

**ご注意**

アナログモードでは、ドップラー効果をアップリンク周波数で補正するのが慣例になっています。

**■実際の交信**

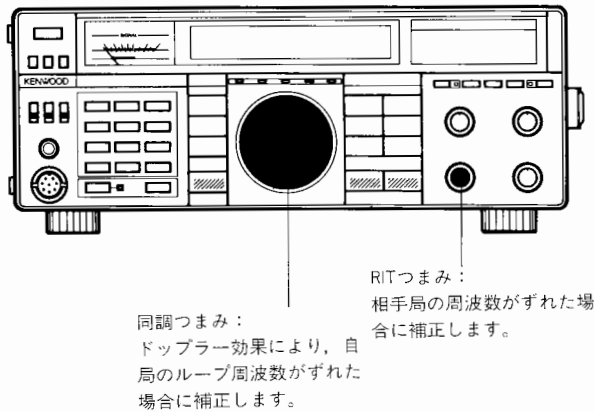

1. ループテストの要領で実際に交信する周波数を決めます。
2. ドップラー効果により、自局のループ周波数がずれて行く場合は、送信しながらアップリンクの周波数を同調つまみで補正します。
3. 交信中に相手局の周波数が、自局のループ周波数からずれて行く場合は、PTTの送信をオフにして、RITつまみを回して正しく受信できるように調整してください。

**要点**

自局のループはPTTをONにして、送信しながらメインで補正します。相手局の周波数がずれた場合は、PTTをOFFにして、サブのRITで補正します。

**■周波数の移動**

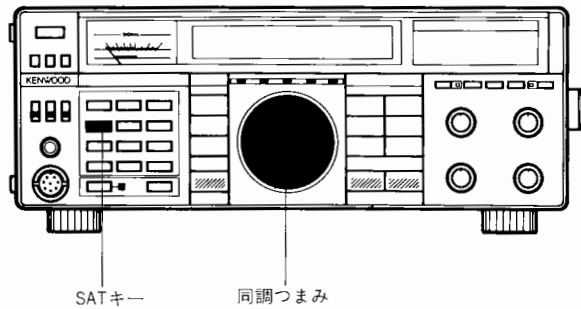

交信が終了して別の周波数に移るには、次の2通りの方法があります。

- [1] SATキーを押し、いったんサテライト機能をオフにします。そしてもう一度、ループテストの要領で交信する周波数を決めます。
- [2] まずSATキーを押し、サテライト機能をオフにします。次に、SATキーを押しながら同調つまみを回しますと、メイン側とサブ側の両方の周波数をループ周波数の和を保ったまま同時に動かすことができます。その状態で周波数を決めた後、押していたSATキーを離します。



+

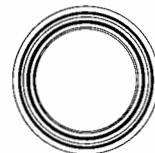



## ■衛星周波数のメモリー

衛星通信のアナログモードでは、アップリンクの周波数とダウンリンクの周波数との和が一定となるようにトランスポンダーが動作しています。(この和の周波数のことを、衛星周波数と名付けます。)

本機の衛星機能のメモリーチャンネル0～9にはこの衛星周波数をメモリーすることができます。

### 1. メモリーされている衛星周波数の呼び出し

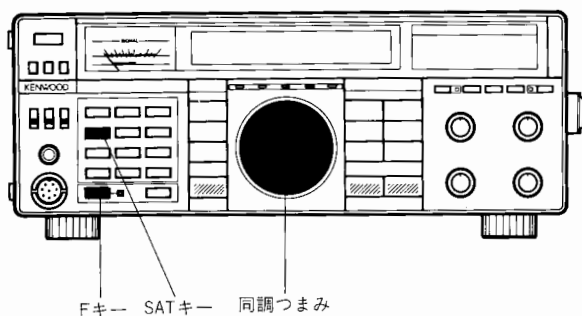

1.Fキーを押してから、SATキーを押します。

#### ご注意

サブ側が選択されているときは動作しません。

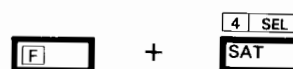

初期設定では、次の衛星周波数がメモリーされています。

メモリーチャンネル	衛星周波数	用途
0	581.800.0	FO-20, JAモード
1	581.004.0	AO-10, Bモード
2	1706.000.0	AO-10, Lモード

2.同調つまみを回すとメモリーチャンネルが切り換わりますので、希望の衛星周波数を選択してください。

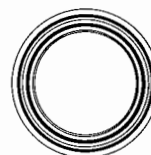

3.SATキーを押してください。もとの動作に戻ります。



#### ご注意

いずれかのキー操作、またはマイクロホンのPTTスイッチを押しても、もとの動作に戻ります。

## II. メモリーの書き込み

今後、新しい衛星が打ち上げられた場合、その衛星のアップリンク周波数とダウンリンク周波数との和を、メモリーチャンネルにメモリーすることができます。

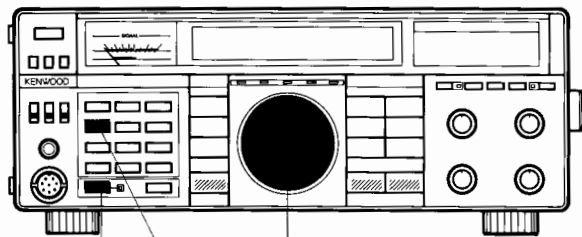

Fキー SATキー 同調つまみ

1. Fキーを押してから、SATキーを押します。

### ご注意

サブ側が選択されているときは動作しません。



2. 同調つまみで希望のメモリーチャンネルを選択してください。

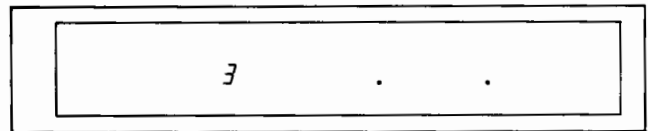
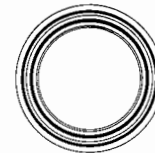

(例： 3チャンネルを選択した場合)

3. ENTキーを押し、テンキーで希望のサテライト周波数を入力してください。7桁を入力すると書き込みが終了しもとの動作状態に戻ります。

### ご注意

テンキーの入力が全部の桁でなくても、ENTキーを押すことにより、残りはすべて“0”と表示され、終了します。

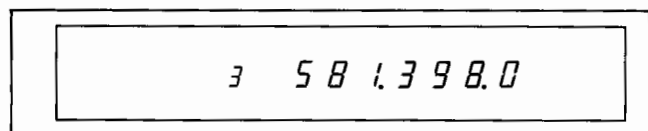

(例： A0-13のBモードを書き込んだ場合)

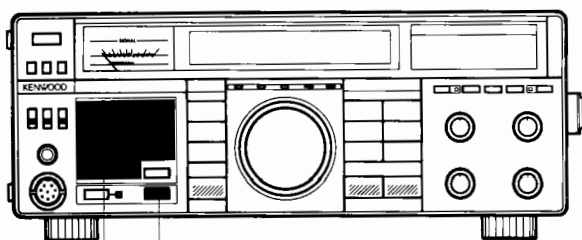

ENTキー  
テンキー

## 4-12. パケット通信

本機でパケット通信を行うためには、市販の通信用ターミナルをご用意ください。また、ターミナルの取扱説明書をお読みになったうえで本機と接続してください。

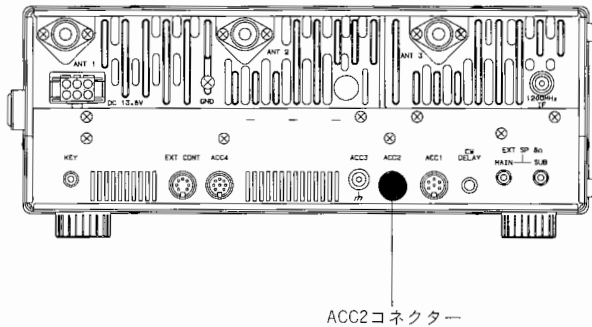

ACC2 背面パネルから見た図

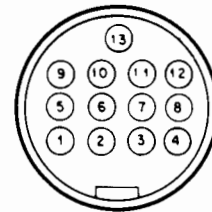

ACC2の端子接続表

端子番号	端子名	用途
1	SAF	サブ側の受信出力がAFつまみに関係なく一定レベルで出力されています。出力電圧：大入力受信時において、300mV/47kΩ以上
2	ACC	ACC3ピンジャックと並列に接続されています。
3	MAF	メイン側の受信出力がAFつまみに関係なく一定レベルで出力されています。出力電圧：大入力受信時において、300mV/47kΩ以上
4	GND	MAFのアース。(メインオーディオ出力のシールド線のGNDを接続します)
5	MSQ	メイン側のスケルチオープン時(MAIN BUSYインジケータ点灯時) GNDレベル。メイン側のスケルチクローズ時(MAIN BUSYインジケータ消灯時) ハイインピーダンス。この端子を接続しますと、スケルチが開いている間、パケットの送信はできません。ただし、SSB・CWモードでは受信信号がなくなりスケルチが閉じるまでに時間がかかりますが、その期間でも送信になりますのでご注意ください。
6	MSM	メイン側のSメーター出力。ただし、本体Sメーターと並列になっています。10kΩ以下のインピーダンスで終端しますと本体のSメーターの表示に誤差を生じます。

端子番号	端子名	用途
7	SSQ	サブ側のスケルチオープン時(SUB BUSYインジケータ点灯時) GNDレベル。サブ側のスケルチクローズ時(SUB BUSYインジケータ消灯時) ハイインピーダンス。通常、パケット通信はメイン側で行うため、この端子は使用しません。
8	GND	SAFのアース。(サブオーディオ出力のシールド線のGNDを接続します)
9	PKS	ターミナル専用のスタンバイ端子です。この端子を使用しますとターミナル側のリクエストによる送信時には、マイクロホン入力を自動的にカットします。マイクロホン側のPTTスイッチによる送信と、ターミナルによる送信が競合する場合はPTT側、つまりマイクロホン入力が優先されます。
10	SSM	サブ側のSメーター出力。アナログ電圧で出力されます。50kΩ以下のインピーダンスで終端しますと本体のSメーターの表示に誤差を生じます。この端子には外部から電圧を加えないようご注意ください。
11	PKD	ターミナルからのデータ信号入力端子です。10mV(1kHz)の信号で動作します。
12	GND	PKDのアース。(データ信号線のシールド線のGNDを接続します)
13	SS	マイクロホンのPTTと同じスタンバイ端子です。アースすると送信になります。GNDは4番端子か8番端子を使用してください。

## ■操作方法

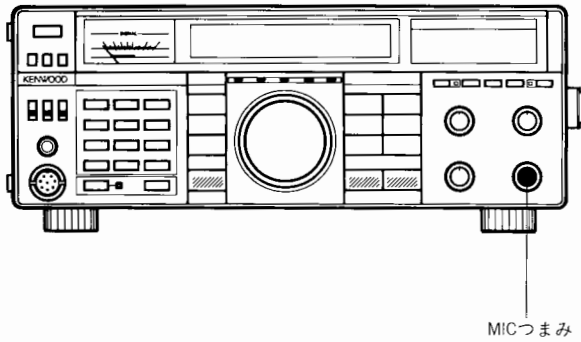

1. 背面パネルのACC2コネクタ（13ピン）へ外部から通信用ターミナルの信号ラインを接続します。ACC2コネクタのピン配置図は接続表を参照してください。
2. AFSK信号を入力してF1で運用する場合はLSBまたはUSBモード、F2で運用する場合はFMモードを選択します。  
一般的にV. UHF帯のパケット通信は、FMモードで行われます。
3. 通信ターミナルからの送信指令（一般的にはキーボードから入力します）により送信します。
4. LSBまたはUSBモードを使用したときは、SSBの送信と同じようにALCメーターの振れがALCの範囲を超えないようにMICつまみをセットします。

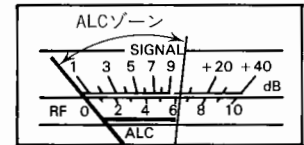
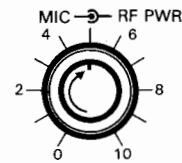

5. パケットと同様にAFSK信号によるRTTYなど他のデータ通信も行うことができます。信号の接続はパケットに準じてください。

### ご注意

1. 長時間の連続送信は故障の原因となることがありますのでおやめください。
2. 周囲の温度だけでなく、本機の設置状況も十分考慮してください。
3. 連続送信したあと、再度連続送信する場合はセットが十分冷えてから行ってください。

## 4-13. パソコンコントロールによる運用

インターフェースIF-232C (別売) を接続することにより外部のパソコンで以下のコントロールができます。

詳しくは、取扱説明書(別売)を用意しております。お近くの当社サービスセンター、営業所にお問い合わせください。

### ■パソコンでコントロールできる内容

- ・ IFコマンドのON/OFF
- ・ BUSY信号の読み出し
- ・ CTCSSナンバーの設定および読み出し
- ・ CTCSSのON/OFFおよび読み出し
- ・ DESTINATION CODEの設定および読み出し
- ・ マイクロホンのUP/DOWNのON/OFF
- ・ VFO A, Bの設定および読み出し
- ・ VFO A, VFO B, メモリー, CALLの設定
- ・ モデルナンバーの読み取り
- ・ セットの動作状態の読み出し
- ・ F. LOCKスイッチのON/OFFおよび読み出し
- ・ ALTのON/OFFおよび読み出し
- ・ メモリーチャンネルの設定
- ・ モードの設定
- ・ メモリーチャンネルの読み出し
- ・ MUTEのON/OFFおよび読み出し
- ・ メモリーの書き込み
- ・ OFFSETの設定
- ・ RITのクリアー
- ・ RIT周波数のUP/DOWN
- ・ RITスイッチのON/OFF
- ・ 送信/受信の切り換え
- ・ SCANのON/OFF
- ・ Sメーター信号の出力
- ・ SPLITのON/OFF
- ・ STEPのON/OFF
- ・ サブトーン周波数の設定
- ・ TONEのON/OFF
- ・ VOICEスイッチのON

## 4-14. VOICE (ボイス) 機能

[音声合成ユニットVS-2(別売)取り付け時]

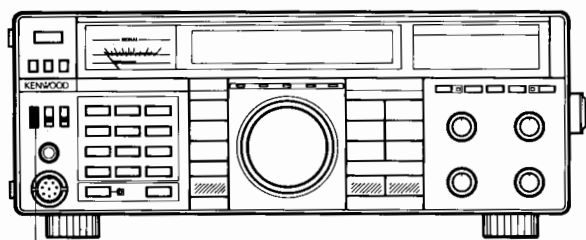

VOICEスイッチ

音声合成ユニットVS-2を取り付けることにより、VOICEスイッチを押すとFUNCTIONキーにより選択されているメイン側またはサブ側に表示されている受信周波数を音声で知らせます。

発声中にもう一度、VOICEスイッチを押すと音声は止まります。

# 4-15. 1200MHz IFコネクタとACC4コネクタについて

(TS-790/790V/790D/790S はオプション取り付け時)

1200MHz IFコネクタに、RFCを介して、5~12Vの電圧を印加しますと、送信・受信の状態に応じて、1200MHzの送信IF、受信IFを各々取り出すことができます。

1. メイン側を1200MHz帯にします。
2. ACC4コネクタのCNT端子に5~12Vの電圧を加えます。

### ご注意

1. CNTに電圧を印加しますと、本体側のマイクロホン、スピーカーを通じての送受信はできなくなります。
2. 上記のような使い方は、高度な知識と技術が必要です。接続には十分ご注意ください。

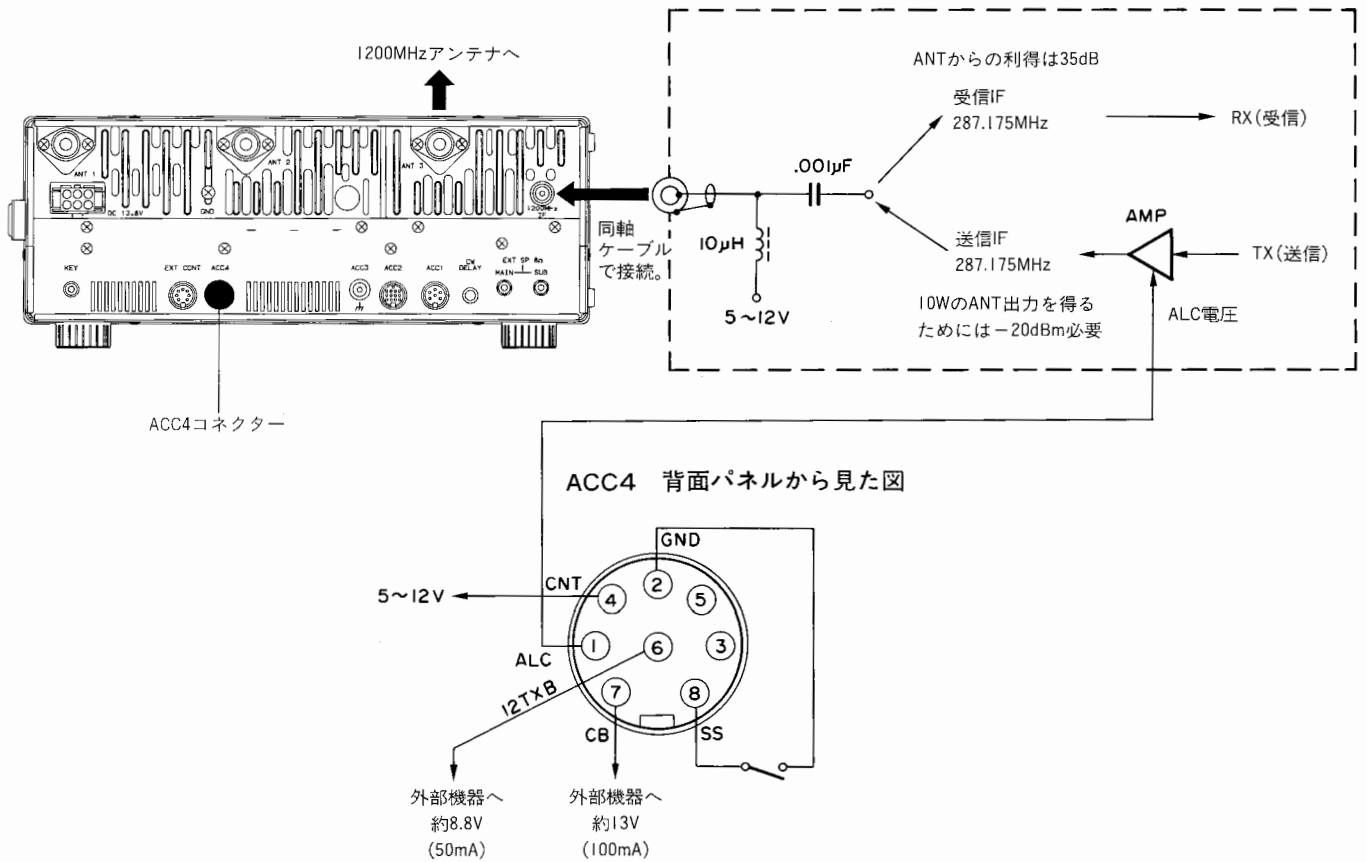

# 5. ブロックダイアグラムおよび回路図

## 5-1. ブロックダイアグラム

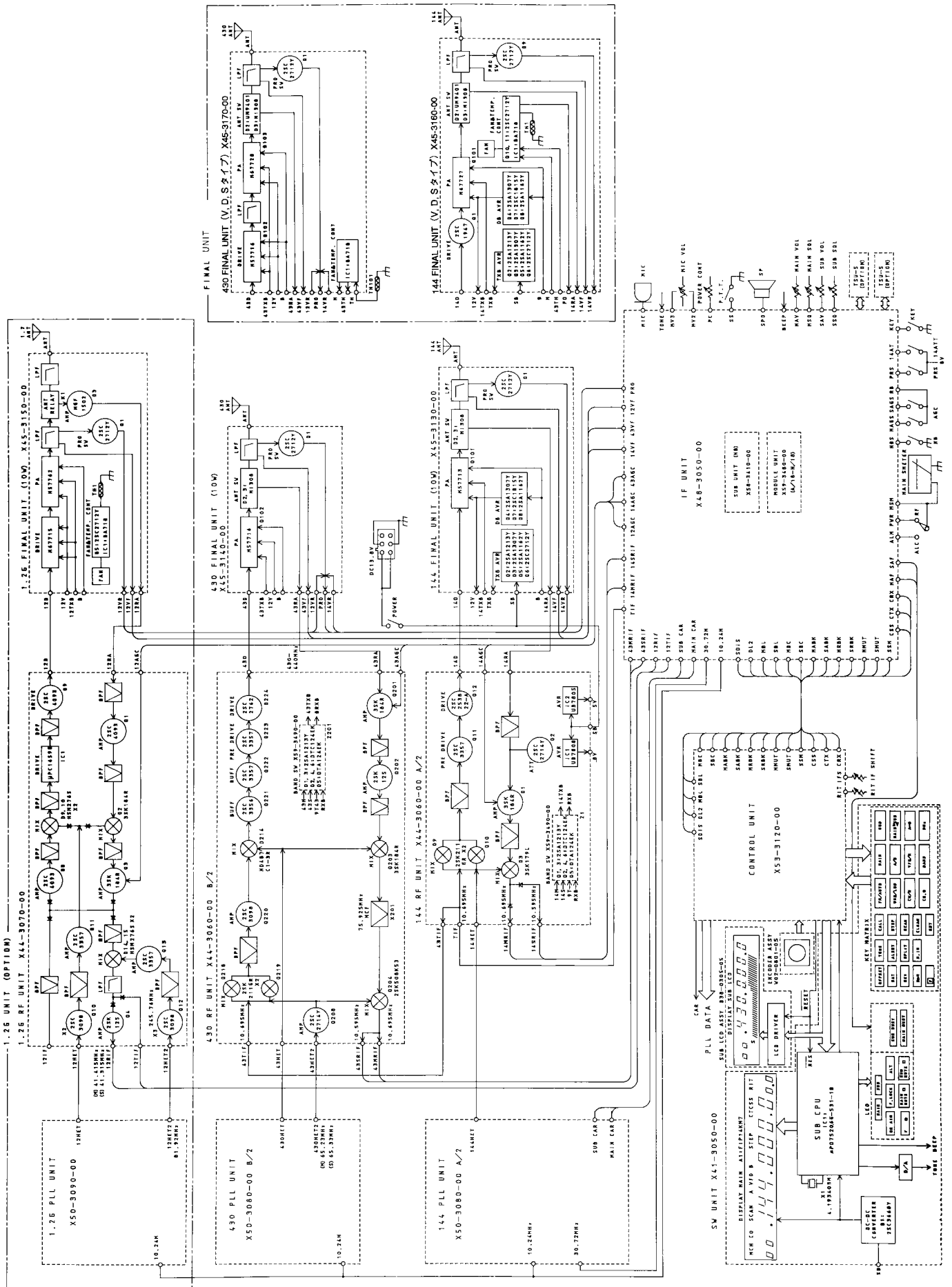



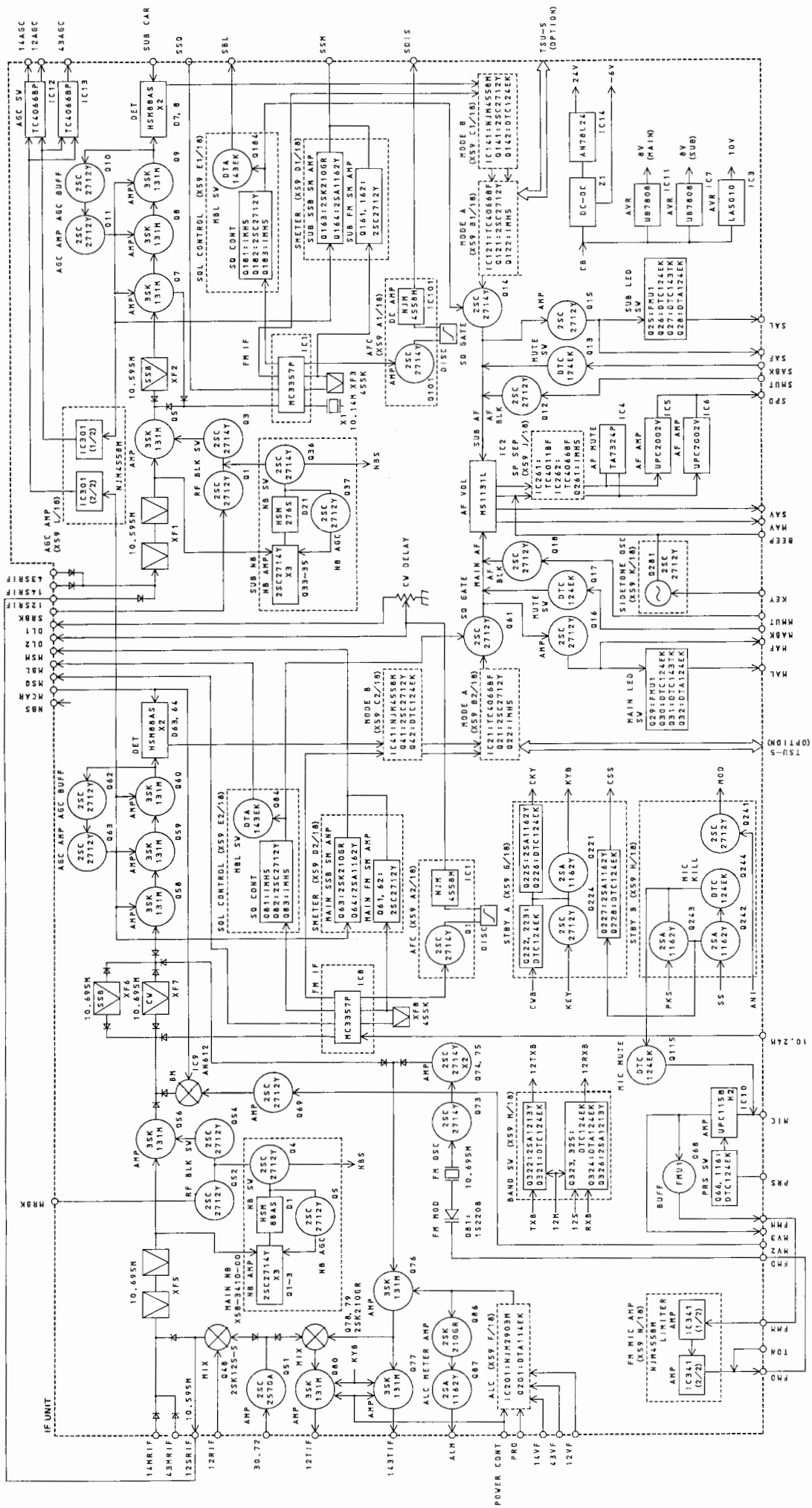

# 5-2. 回路図

■RF(144MHz)ユニット

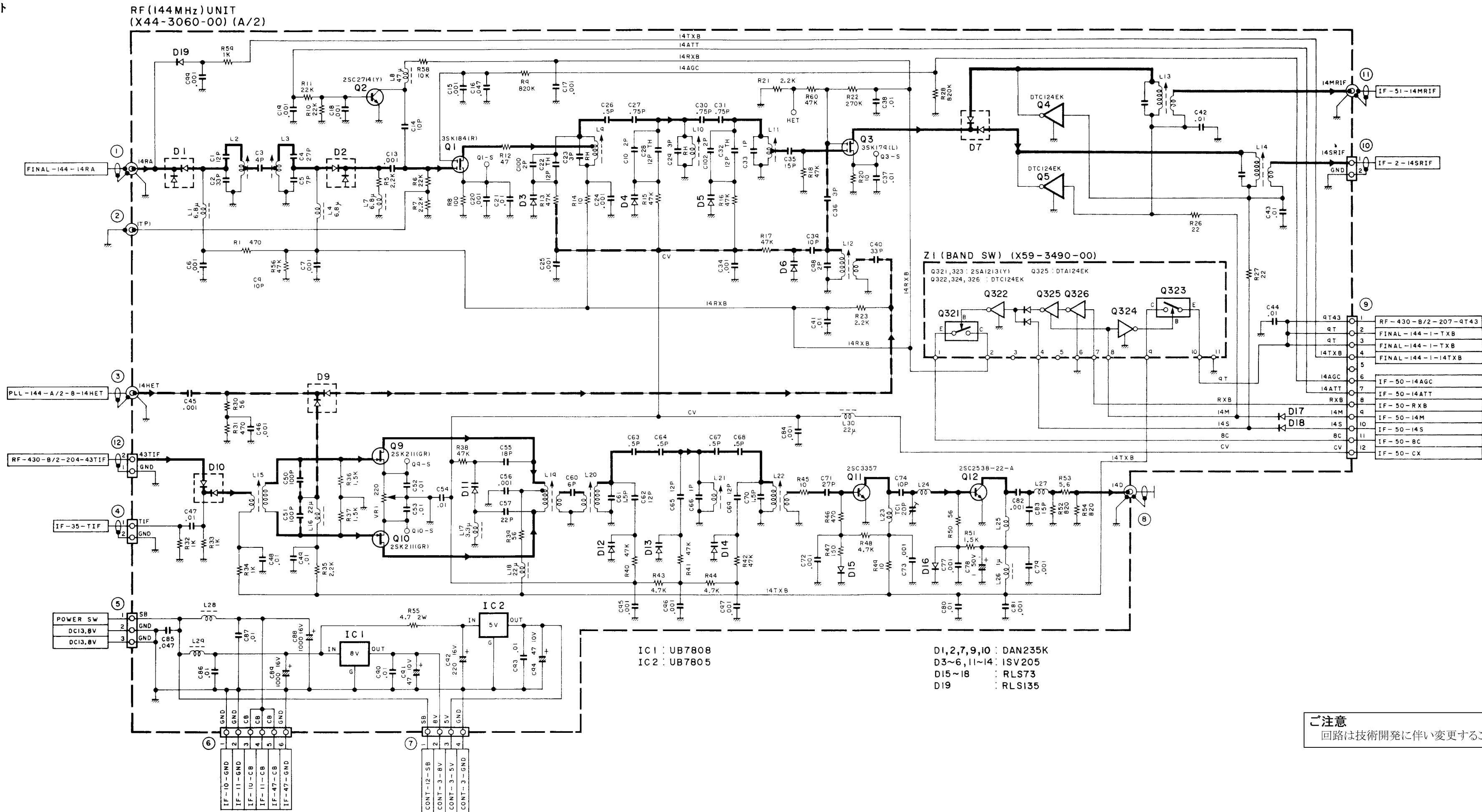

ご注意  
回路は技術開発に伴い変更することがあります。

RF(430MHz)ユニット

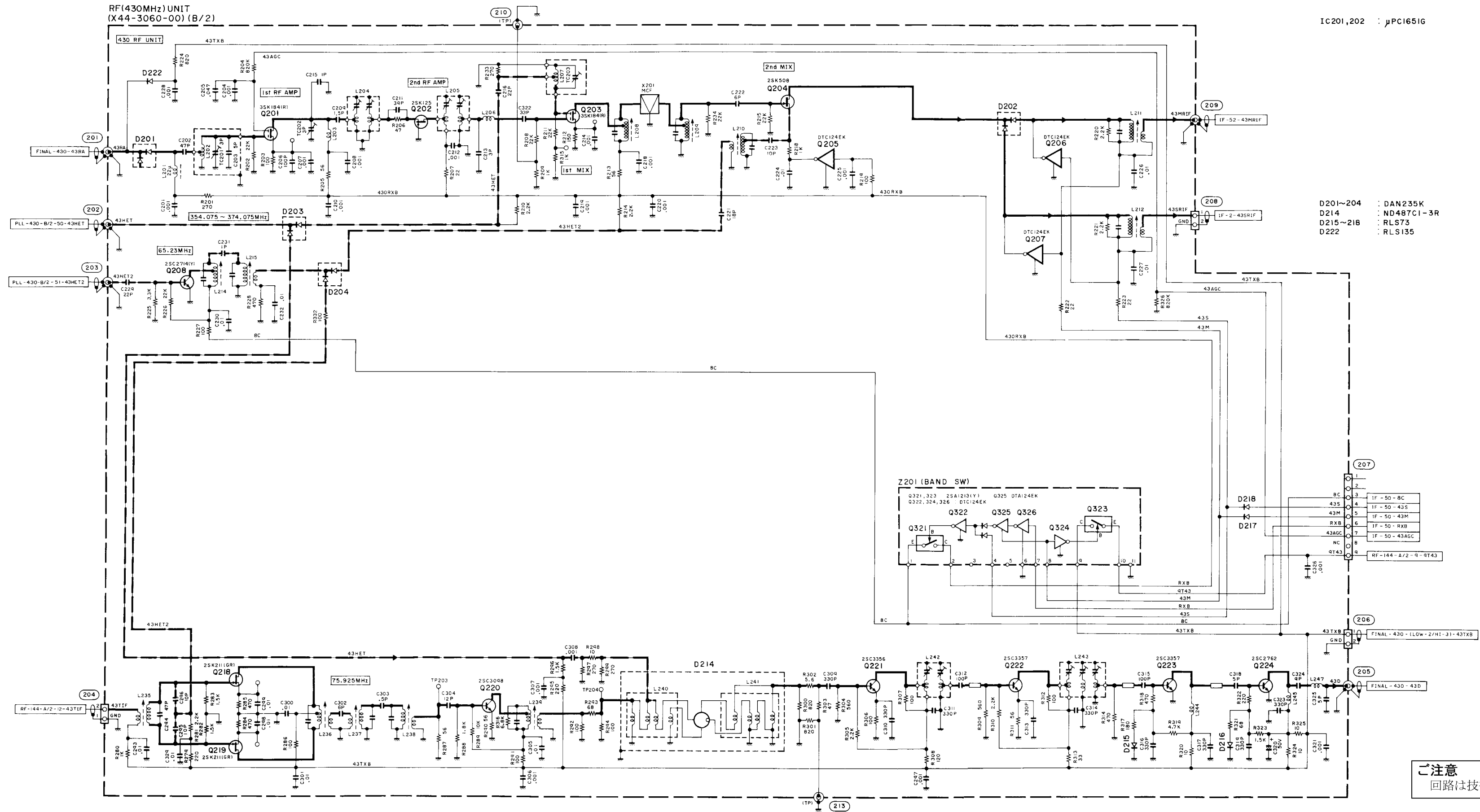

ご注意  
回路は技術開発に伴い変更することがあります。

RF (1.200MHz) ユニット

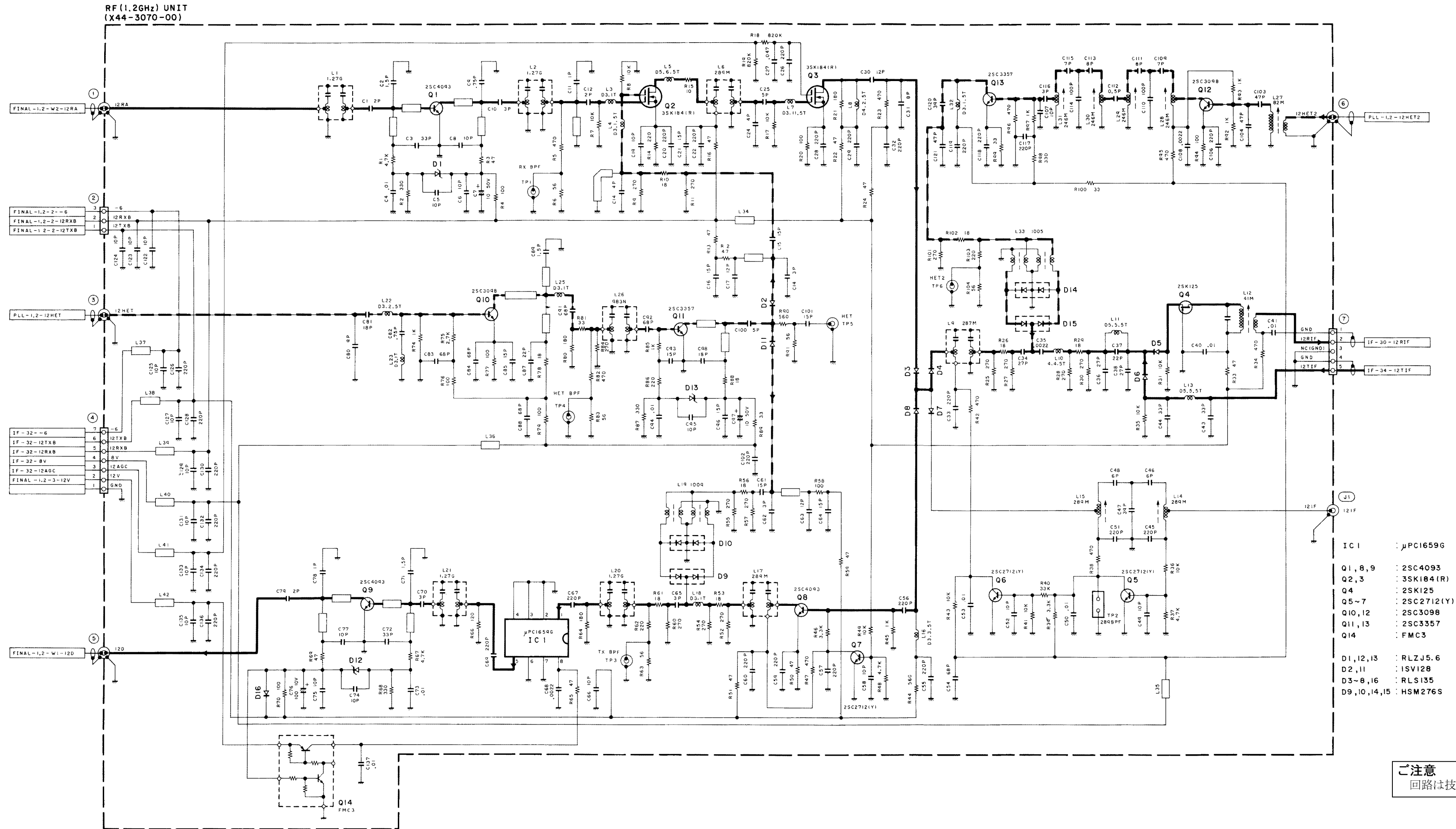

ご注意  
回路は技術開発に伴い変更することがあります。

# ■TS-790/790Gファイナル(144MHz)ユニット

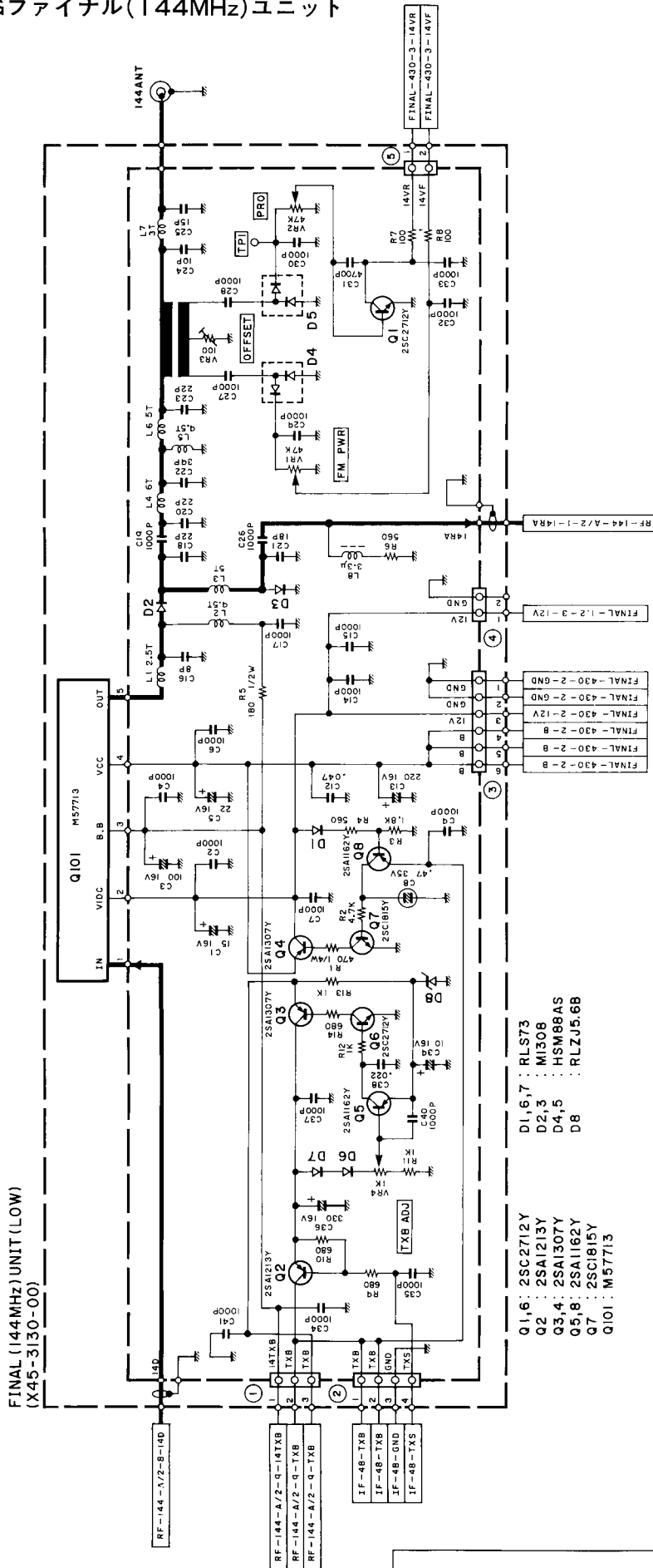

# ■ TS-790V/790D/790S ファイナル (430MHz) ユニット

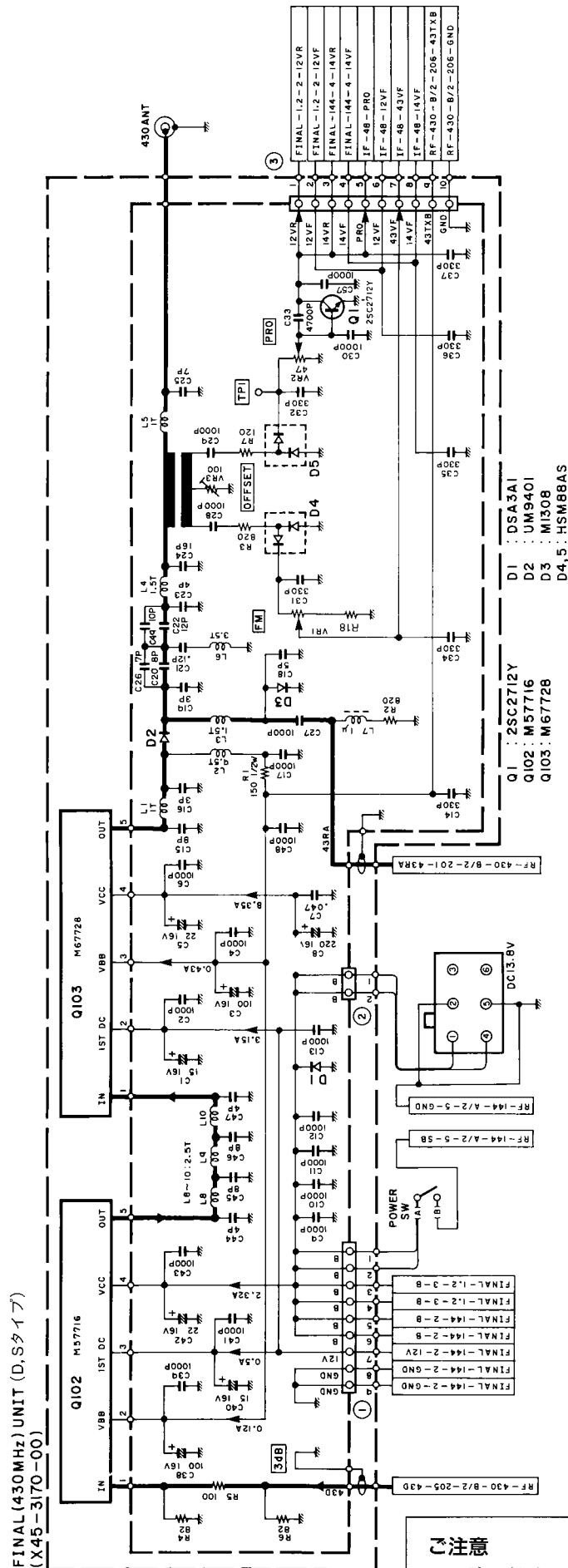

■ TS-790V/790D/790S ファイナル (144MHz)  
ユニット

FINAL (144 MHz) UNIT (V,D,Sタイプ)  
(X45-3160-00)

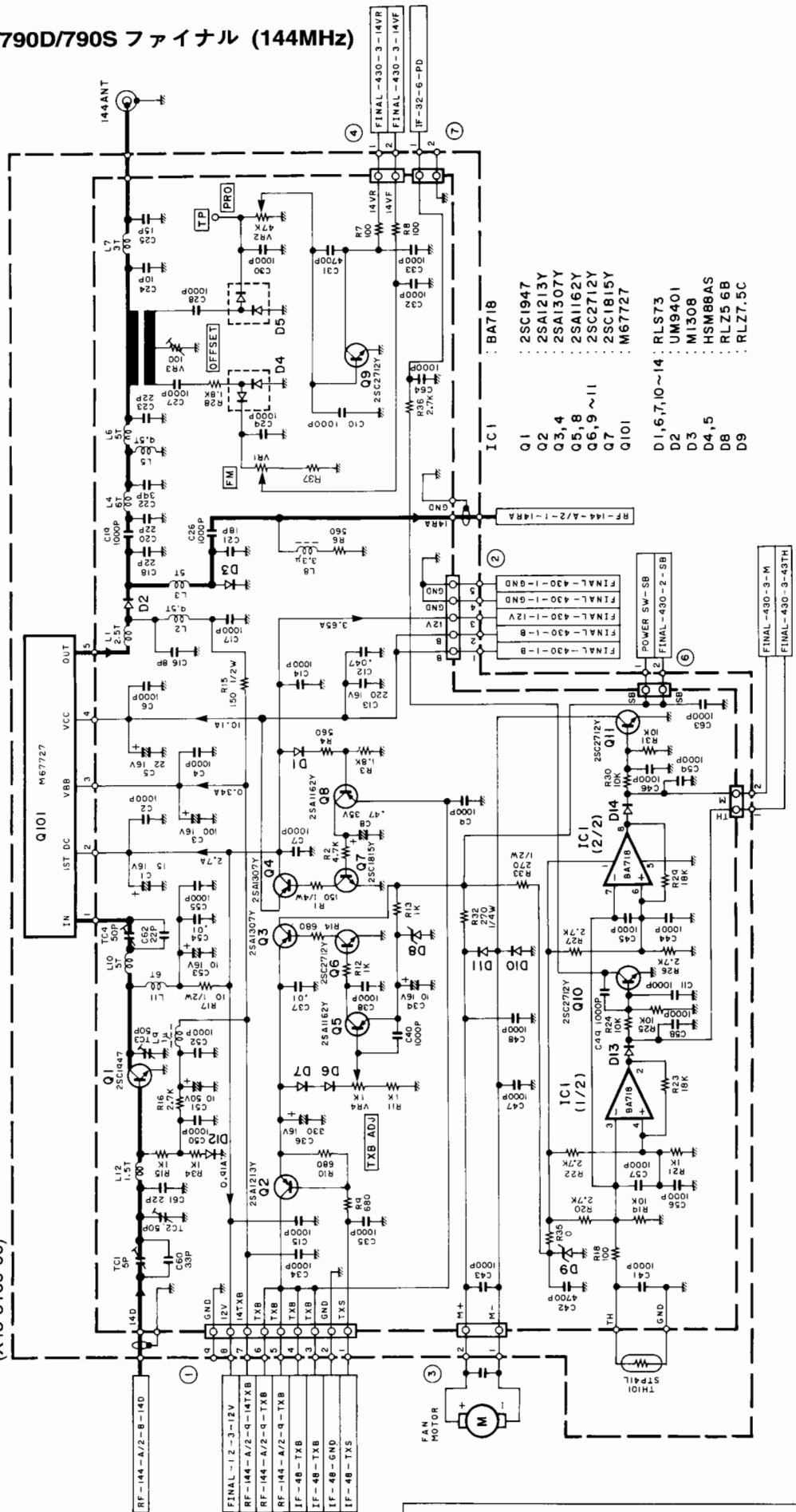

- Q1 : 2SC1947
- Q2 : 2SA1213Y
- Q3, 4 : 2SA1307Y
- Q5, 8 : 2SA1162Y
- Q6, 9 ~ 11 : 2SC2712Y
- Q7 : 2SC1815Y
- Q101 : M67727
- D1, 6, 7, 10 ~ 14 : RLS73
- D2 : UM9401
- D3 : M1308
- D4, 5 : HSM88AS
- D8 : RLZ5 6B
- D9 : RLZ7.5C

**ご注意**  
回路は技術開発に伴い変更することがあります。

■ TS-790V/790D/790S ファイナル (430MHz) ユニット

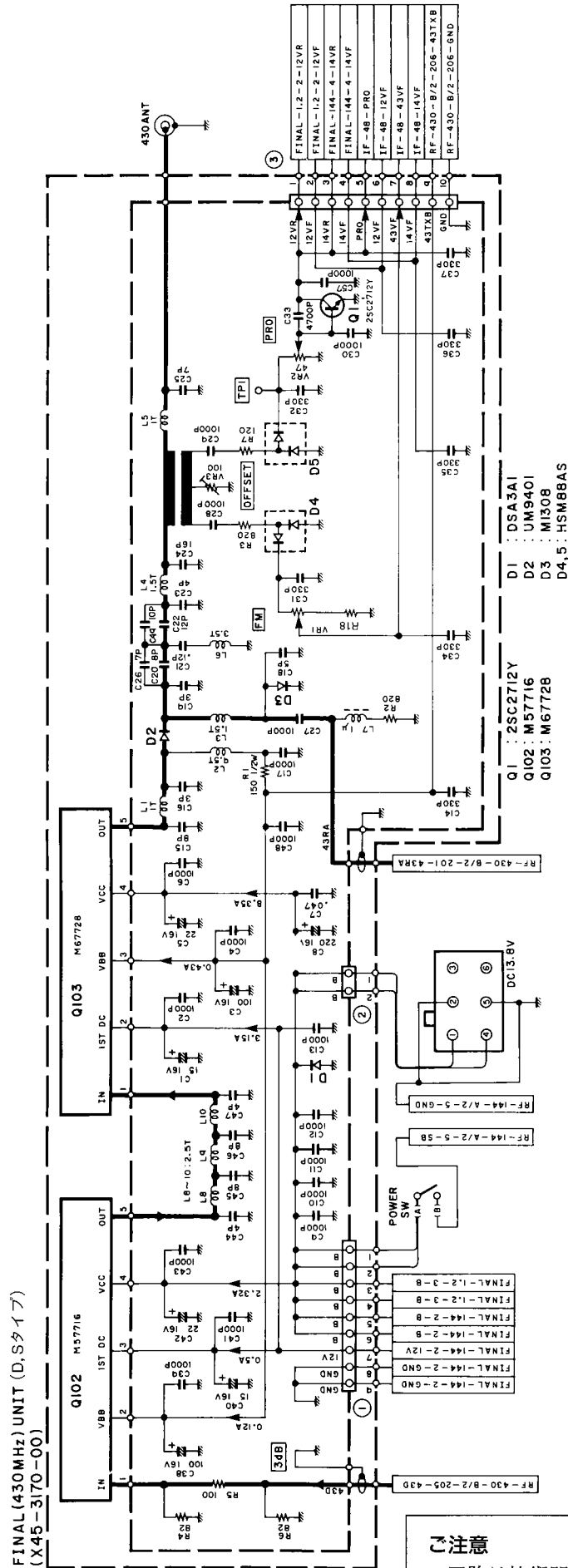

注意  
回路は技術開発に伴い変更することがあります。



# ■ファイナル(1200MHz)ユニット

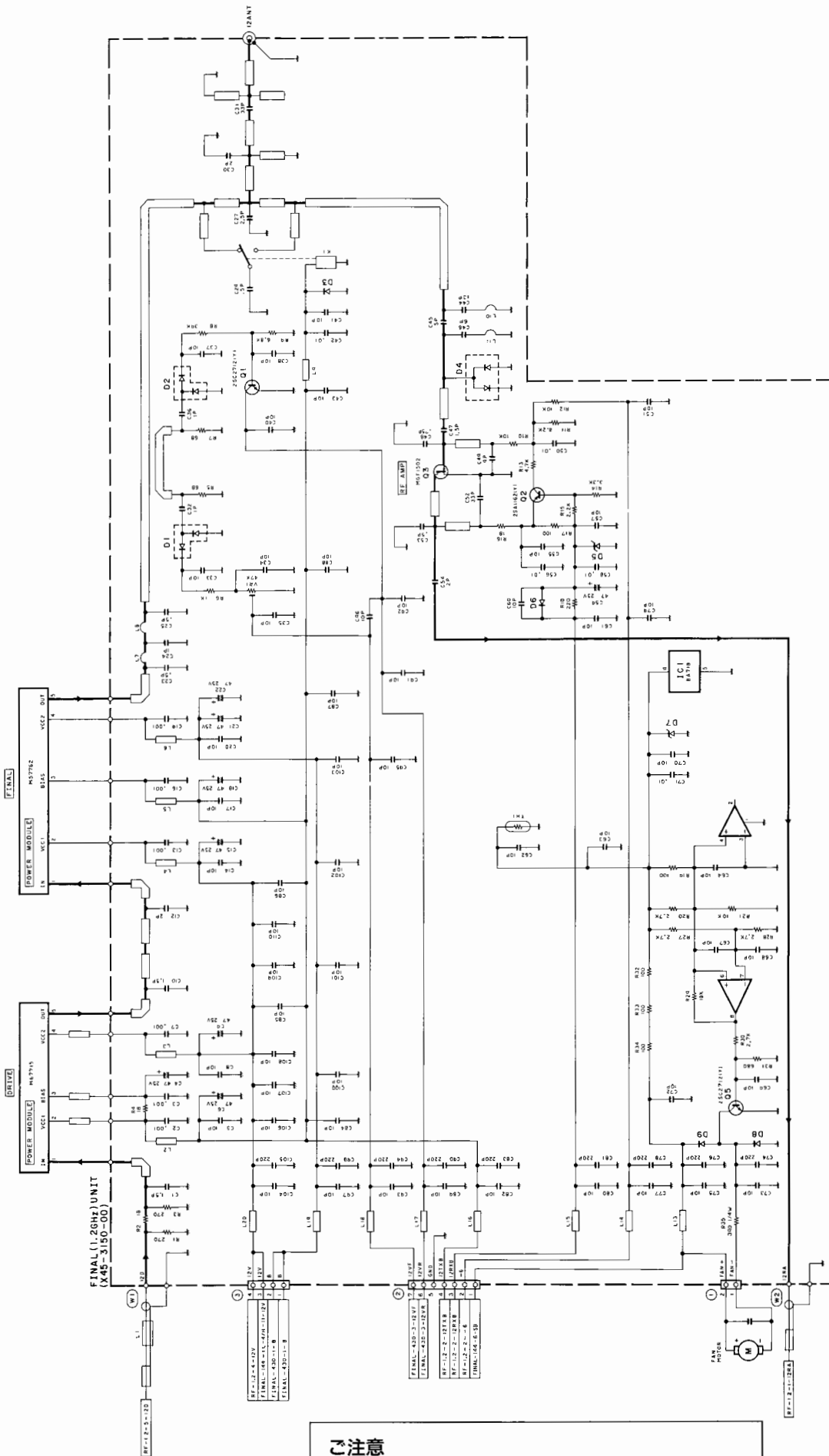

**ご注意**  
回路は技術開発に伴い変更することがあります。

# 6. 保守および調整

## 6-1. アフターサービス

1. 保証書—保証書には必ず所定事項（ご購入店名、ご購入日）の記入および記載内容をお確かめの上、大切に保存してください。
2. 保証期間—お買い上げの日より1年間です。  
正常なご使用状態でこの期間内に万一故障が生じた場合は、お手数ですが製品に保証書を添えて、お買い上げの販売店または当社サービスセンター、営業所にご相談ください。保証書の規定に従って修理いたします。
3. 保証期間経過後の修理についてはお買い上げの販売店または当社サービスセンター、営業所にご相談ください。修理によって機能が維持できる場合にはお客様のご要望により**有料で修理**いたします。
4. アフターサービスについて、ご不明な点はお買い上げの販売店または当社サービスセンター、営業所にご遠慮なくご相談ください。

## 6-2. セットのお手入れ

前面パネル、ケースなどが汚れた場合、シリコンクロスまたは柔らかい布でからぶきしてください。

### ご注意

シンナー、ベンジン、アルコールなどを使用しないでください。変色したり変形したりする場合があります。

## 6-3. 故障とお考えになる前に

次のような症状は故障ではありませんのでお確かめください。

下表に従って処置してもなおご不審な場合は、当社サービスセンターにご相談ください。

### 受信の場合

症 状	原 因	処 置
POWERスイッチを入れてもディスプレイパネルに何も表示しないか、正常に表示をしない。	1. DCコードの接続が不完全。 2. DCコードの+端子と-端子が逆になっている。  3. ヒューズが切れている。  4. 安定化電源のスイッチが入っていない。	1. 接続を完全にする。 2. DCコードの赤白側をプラス端子に黒灰側をマイナス端子に接続してください。 3. ヒューズが切れた原因に関する修理をした後、指定容量のヒューズと交換してください。 TS-790/790G : 8A TS-790V/790D/790S : 15A DCコード(マイナス側) : 20A 4. スイッチを入れる。
	電源電圧が極端に低下した場合、マイクロプロセッサが誤動作することがある。	1. 電源電圧が100V±10V以内であることを確認してください。 バッテリーは11.8V～16Vのものをお使いください。 2. A=B(またはA/B)キーを押しながらPOWERスイッチをONにする。
アンテナをつないでも信号が受信できない。 受信感度が低い。	1. スケルチが閉じている。 2. ATTスイッチが入っている。 3. トーンスケルチが動作している。 4. マイクロホンのPTTスイッチが送信状態になっている。 5. オプションフィルターが入っていない場合、MODEキーがCW Nになっている。	1. SQLつまみを反時計方向に回す。 2. ATTスイッチをOFFにする。 3. CTCSSキーをOFFにする。 4. すみやかにPTTスイッチを受信状態にする。 5. 他のモードを選択してください。

症 状	原 因	処 置
アンテナをつないでも信号が受信できずSメーターが振り切れる。	電源電圧が極端に低い。	電源電圧が100V±10V以内であることを確認してください。 バッテリーは11.8V～16Vのものをお使いください。
信号がない場合でもSメーターが振れて、ある位置で止まっている。		
信号を受信しているのに、音にならない。	MODEキーの設定が不適当。	MODEキーを他のモードに変えてみる。
SSBの受信音が、こもった音や、かん高い音になって聞きとれない。	IF SHIFTつまみの位置が極端なハイカットまたはローカットになっている。	通常は中央（クリックのある位置）にしておく。
同調つまみを回しても、BANDスイッチを押しても、周波数が変化しない。	F. LOCKスイッチがONになっている。	F. LOCKスイッチをOFFにする。
メモリスキャンが動作しない。	メモリーチャンネルに何も入力されていない。	周波数をメモリーしてください。
VFO/Mキーでメモリーチャンネル動作にしても、メモリーチャンネル番号と小数点のみで、周波数が表示されない。		
POWERスイッチを入れたとき、前にメモリーした周波数が消えて、VFO動作の初期設定値になる。	マイコンバックアップ用電池の寿命です。	ご購入店または当社サービスセンターで、電池を交換してください。(有料)
サブ側がOFF表示のままで希望の周波数に設定できない。	メイン側のバンドとサブ側のバンドが一致している。	SUB キーを押して、他のバンドになるように設定してください。

#### 送信の場合

症 状	原 因	処 置
送信できない。	1. マイクロホン端子の差し込み不良。 2. アンテナの接続不良。	1. マイクロホンを実際に差し込んでください。 2. アンテナを実際に接続してください。
CWの場合、電鍵を押しても送信にならない。	1. 電鍵の接続不良。 2. 電鍵の接点不良。	1. 電鍵を実際に接続してください。 2. 電鍵の接点をみがいてください。
各モードで相手局を呼んでも応答がない。	RITが動作して、送受信の周波数が合っていない。	RITスイッチをOFFにしてください。
レピーターをアクセスできない。	トーン周波数などレピーターによる交信の条件を満足していない。	64ページ；トーン周波数の選択および、63ページ；レピーターによる交信

## 6-4. 調整

### 6-4-1. ケースの取り外しと取り付け

上側ケースおよび下側ケースを取り付けているねじを外します。

#### ご注意

1. ケースを取り外し、または取り付ける前に、必ずPOWERスイッチをOFFにし、DC電源コードを抜いてください。
2. ケースを取り付けるときに配線を傷つけないようにしてください。

#### TS-790,TS-790V,TS-790D,TS-790S タイプ

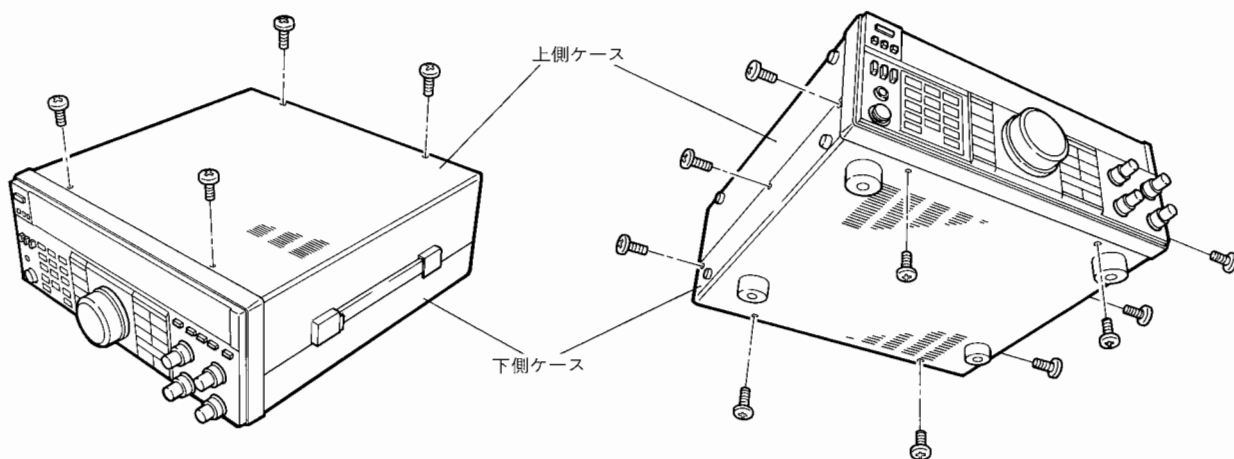

#### TS-790Gタイプ

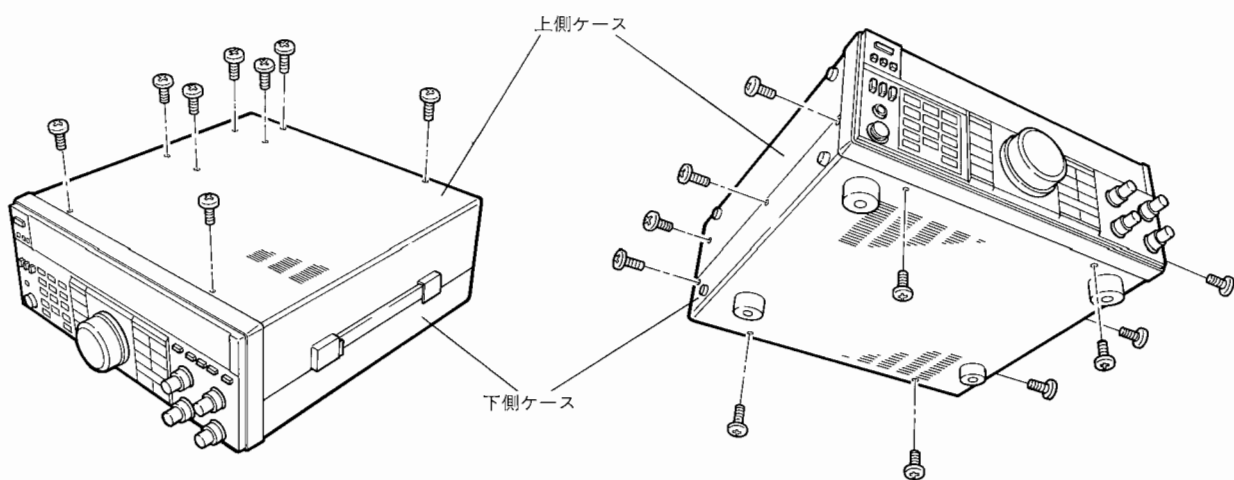

#### 6-4-2. サブ側ミュート時の音量調整

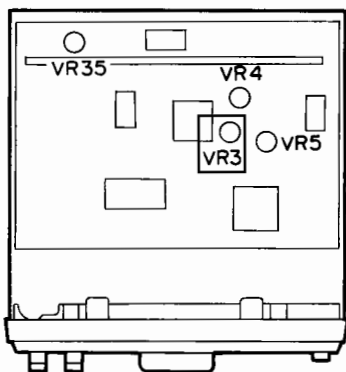

サブ側で信号を受信し、サブ側のMUTEスイッチをON/OFFしながら好みの音量になるようにVR3を調整してください。

#### 6-4-3. メイン側ミュート時の音量調整

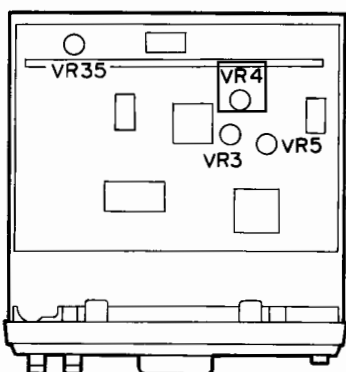

メイン側で信号を受信し、メイン側のMUTEスイッチをON/OFFしながら好みの音量になるようにVR4を調整してください。

#### 6-4-4. ビープ音の音量調整

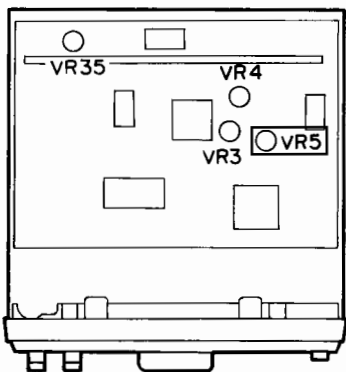

前面パネルのMODEキーなどを押しながら、好みの音量になるようにVR5を調整してください。

#### 6-4-5. サイドトーンの音量調整

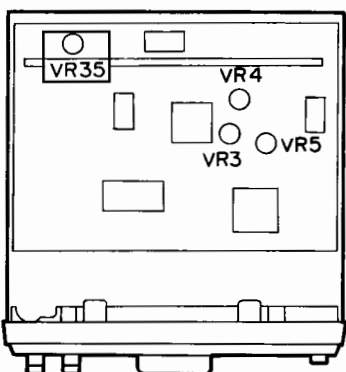

モードをCW/CW N以外にします。次にキーダウンして、サイドトーンレベルが好みの音量になるようにVR35を調整してください。

# 7. アクセサリー（別売）

作業を始める前に、必ずDC電源ケーブルを抜いてください。

## 7-1. CWフィルターYK-107Cの取り付け

A図

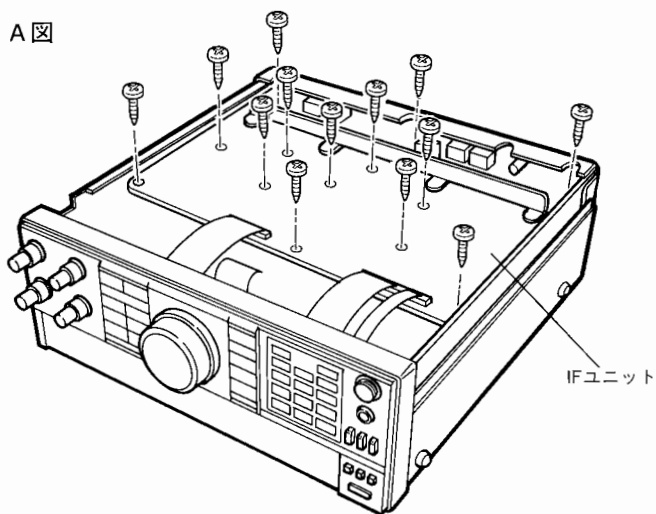

1. トランシーバーの下側ケースを外します。(☞6-4-1.)
2. A図のようにIFユニットの取り付け用ねじ13本を外します。

B図

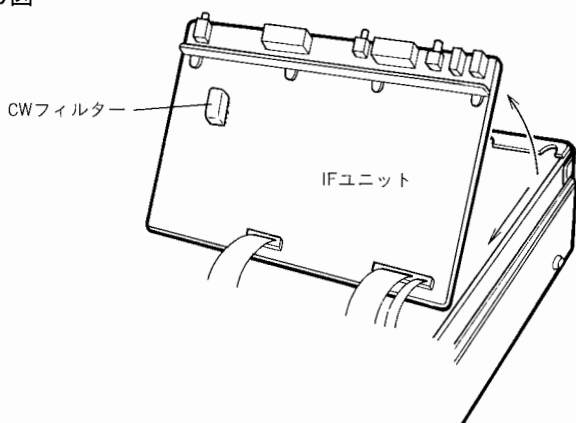

3. B図のようにIFユニットを引いて持ち上げてから、CWフィルターを指定位置に取り付けて、はんだ付けします。
4. IFユニットをA図の状態に戻し、13本のねじを取り付けます。
5. 下側ケースを元どおりに取り付けてください。

**ご注意**

指または配線を挟まないようにしてください。

## 7-2. 音声合成ユニットVS-2の取り付け

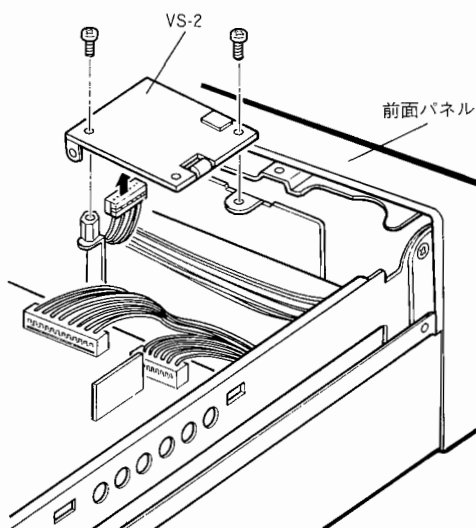

1. トランシーバーの下側ケースを外します。(☞6-4-1.)
2. 前面パネルの近くにある8ピンコネクターをVS-2に差し込みます。
3. VS-2に付属のバインドねじ (M2.6×4) 2本で左図のように取り付けます。

**ご注意**

VS-2に付属のさらねじ、バインドねじ1本、クッションは使用しませんので保存しておいてください。

4. 下側ケースを元どおりに取り付けてください。

**ご注意**

指または配線を挟まないようにしてください。

## 7-3. プログラブルトーンデコーダーユニットTSU-5の取り付け

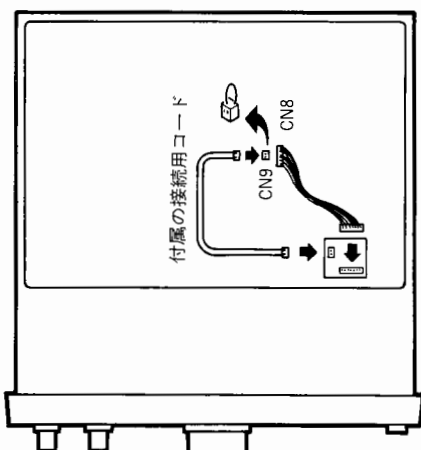
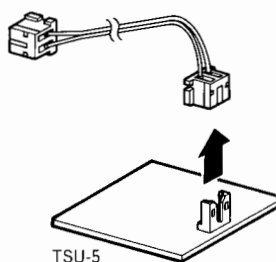
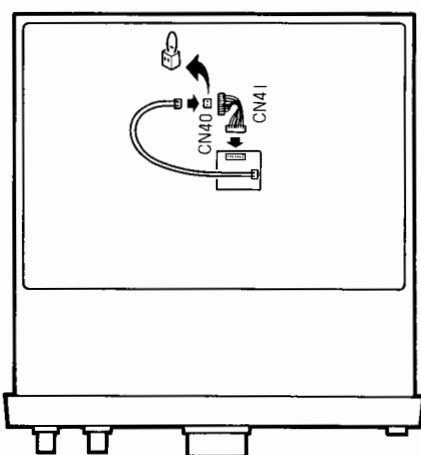
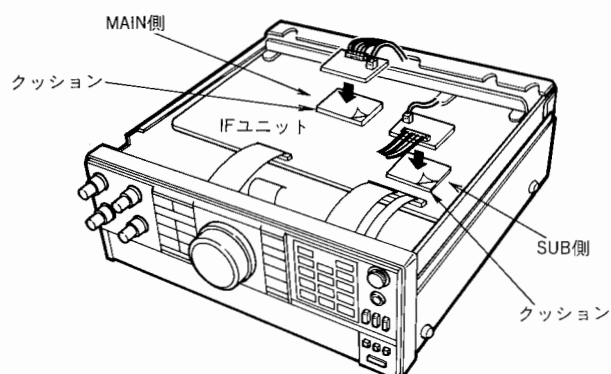

1. トランシーバーの下側ケースを外します。(≒6-4-1.)

2.1) メイン側 (中央部) に取り付けるとき

- ・クッションの保護シートをはがしTSU-5をはり付けます。

### ご注意

図を参考にして、向きをまちがえないようにはり付けてください。

- ・CN40に付いているジャンパープラグ (2ピン) を外します。
- ・TSU-5に付いている2ピンのリード付きコネクタをIFユニットのコネクタ (CN40) に差し込み、IFユニットにある7ピンのリード付きコネクタ (CN41) をTSU-5に差し込みます。

### ご注意

TSU-5に付属のねじ2本は使用しませんので保存しておいてください。

2. サブ側 (右下部) に取り付けるとき

- ・TSU-5に付いている2ピンのリード付きコネクタを外します。

### ご注意

外した2ピンのリード付きコネクタは使用しませんので保存しておいてください。

- ・クッションの保護シートをはがしTSU-5をはり付けます。

### ご注意

図を参考にして、向きをまちがえないようにはり付けてください。

- ・CN9に付いているジャンパープラグ (2ピン) を外します。
- ・IFユニットにある7ピンのリード付きコネクタ (CN8) をTSU-5に差し込みます。付属の接続用コード (2ピン) を使用して、CN9とTSU-5を接続します。

### ご注意

TSU-5に付属のねじ2本は使用しませんので保存しておいてください。

3. 下側ケースを元どおりに取り付けてください。

### ご注意

指または配線を挟まないようにしてください。

## 7-4. 1200MHzユニット UT-10の取り付け (TS-790/790V/790D/790Sのみ)

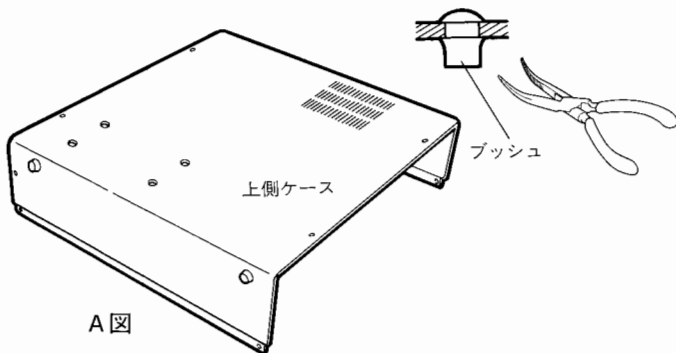

1. トランシーバーの上側ケースおよび下側ケースを外します。(☞6-4-1.)
2. 上側ケースのブッシュ (5個) をペンチなどで取ります。……………A図

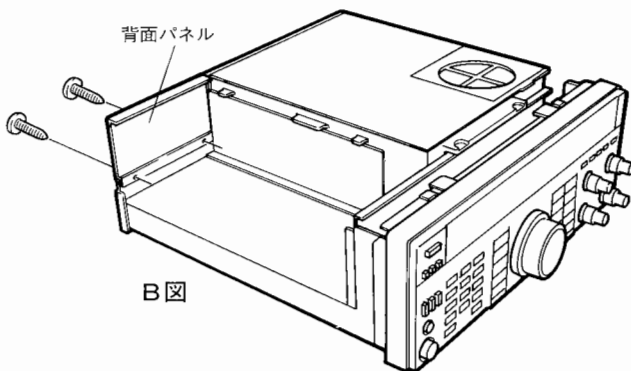

3. 背面パネルを外します。(ねじ2本) ……………B図

### ご注意

外したねじ2本は使用しませんので保存しておいてください。

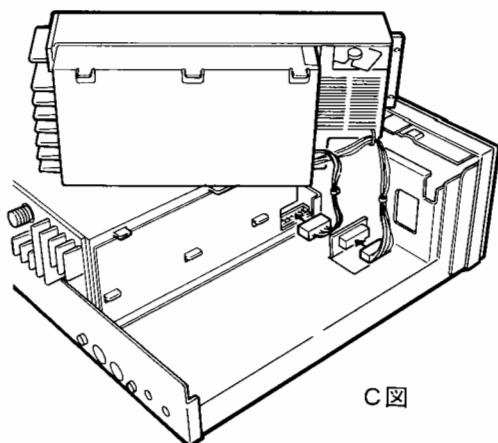

4. C図のようにUT-10から出ている18ピンコネクタと11ピンコネクタを差し込みます。



5. UT-10をD図のように置いて、始めにイ部3か所のねじを締め付け、次にUT-10に付属のタッピンねじ(M3×8)9本を取り付けます。

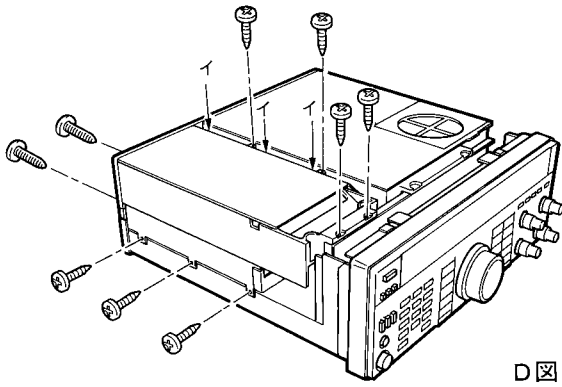

D 図

6. 上側ケースおよび下側ケースを元どおりに取り付けてください。口部のさらねじ(5本)はUT-10に付属のものをご使用ください。

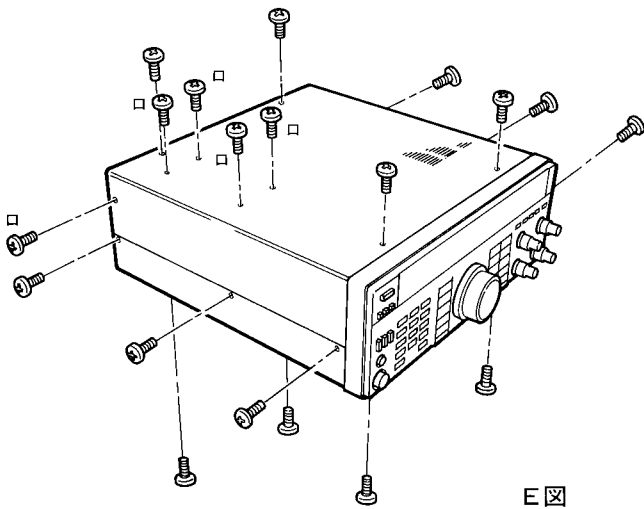

E 図

**ご注意**

指または配線を挟まないようにしてください。

## 7-5. その他のアクセサリ

品 名	モ デ ル	備 考
DC安定化電源	PS-31	
DC電源コード	PG-2S	
スピーカー	SP-31	
マイクロホン	MC-43S	UP/DOWNスイッチ付き, ハンドマイクロホン
	MC-60/S8	UP/DOWNスイッチ付き, 単一指向性ダイナミック型
	MC-80	UP/DOWNスイッチ付き, 無指向性エレクトレットコンデンサー型
	MC-85	UP/DOWNスイッチ付き, 単一指向性エレクトレットコンデンサー型
ヘッドホン	HS-5, HS-6	
インターフェイス	IF-232C	

# 8. 参考

## 8-1. 申請書の書き方

市販の申請書に下記の事項を間違いなく記入の上申請してください。\*印の箇所には、下記の表よりそれぞれのモデルに該当する事項を記入してください。TS-790/790D/790G/790SはJARL登録機種ですから、保証願に登録番号または名称を記載することにより、送信機系統図を省略できます。また、TS-790Vは技術基準適合証明送受信機ですから、技術基準適合証明番号を記載することにより、送信機系統図を省略できます。

### 無線局事項書及び工事設計書(裏面)

<sup>21</sup> 希望する周波数の範囲、空中線電力、電波の型式

周波数帯	空中線電力	電波の型式
144M	*①	A1, A3J, F3, , , ]
430M	*②	A1, A3J, F3, , , ]
1200M	10	A1, A3J, F3, , , ]
		, , , , , ]
		, , , , , ]
		, , , , , ]
		, , , , , ]
		, , , , , ]
		, , , , , ]

<sup>22</sup> 工事設計

変更の種別	第1送信機		第2送信機	
	取替	増設 撤去 変更	取替	増設 撤去 変更
技術基準適合証明番号				
発射可能な電波の型式、周波数の範囲	A1 A3J F3	144MHz帯 430MHz帯 1200MHz帯		
変調の方式				
定格出力	*③	W		W
終段管	名称個数	*④		
	電圧	13.8	V	V
送信空中線の型式	*⑤		周波数測定	
その他の工事設計	電波法第3章に規定する条件に合致している		添付図	

### 使用するトランシーバ(送信装置)

送信機番号	⑥ 送信機の型名等(注1)	⑦ 接続するブースタの型名等(注2)	⑧ 付属装置(注3)	⑨
記入例	FB-599DX	自作ブースタ	有	台数に 関
第1送信機	*⑥		有	
第2送信機			有	
第3送信機			有	
*④ 送信機			有	

	TS-790	TS-790V	TS-790D	TS-790G	TS-790S
*①	10	20	25	10	50
*②	10	20	25	10	50
*③	10	20 10	25 10	10	50 10
*④	M57713×1 M57716×1 M57762×1	M67727×1 M67728×1 M57762×1	M67727×1 M67728×1 M57762×1	M57713×1 M57716×1 M57762×1	M67727×1 M67728×1 M57762×1
*⑤	使用する空中線の型式を記入してください。				
*⑥	T-120	技術基準適合証明ラベルの番号を書く	A002L	T-121	T-122M

### ご注意

- 第4級アマチュア無線技士の方は、必ず「A1」を削除してください。
- TS-790Dで申請する場合は、第3級アマチュア無線技士以上の資格が必要です。
- TS-790Sで申請する場合は、第2級アマチュア無線技士以上の資格が必要です。
- TS-790, TS-790V, TS-790D, TS-790Sに1200MHzユニットUT-10を接続しないときは、「1200MHz帯」を記入しないでください。
- TS-790V, TS-790D, TS-790Sに1200MHzユニットUT-10を接続しないときは、定格出力(③)の「10」を記入しないでください。

## 8-2. RTTYの申請方法

本機により、RTTY (Radio Teletype) を併せて申請する場合は、電波の型式欄にF1を追加記入してください。また、送信機のどの部分に付属装置を付設しているのかを示す構成図および付属装置の諸元を記載した資料の提出が必要です。

### (1)RTTY装置の諸元例

- ①方式：AFSK方式
- ②通信速度：45.5ボー
- ③副搬送波周波数：2125Hz
- ④周波数偏移幅：170Hz

### (2)RTTY装置と送信機の接続

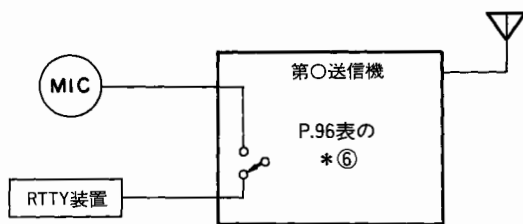

## 8-3. パケット通信の申請方法

本機により、パケット通信を併せて申請する場合は、SSBモードを使用する時はF1, FMモードを使用する時はF2を電波の型式欄に追加記入してください。また、送信機のどの部分に付属装置を付設しているのかを示す構成図および付属装置の諸元を記載した資料の提出が必要です。

### (1)付属装置の諸元例

電波型式	F1の場合	F2の場合
①方式	AFSK方式	AFSK方式
②通信速度	300ボー	1200ボー
③周波数偏移幅	±100Hz	±500Hz
④副搬送波周波数	1.700Hz(パケット通信装置により異なります。)	1.700Hz
⑤符号構成	AX. 25プロトコル準拠	AX. 25プロトコル準拠

### (2)パケット通信装置と送信機の接続

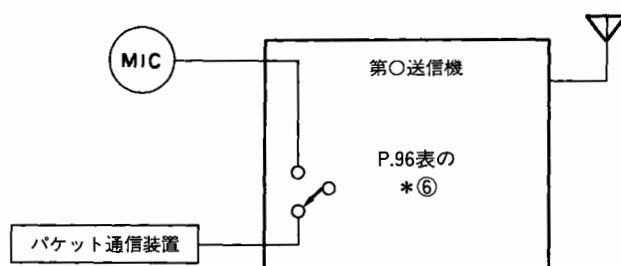

# 8-4. 送信機系統図

## 144MHz帯

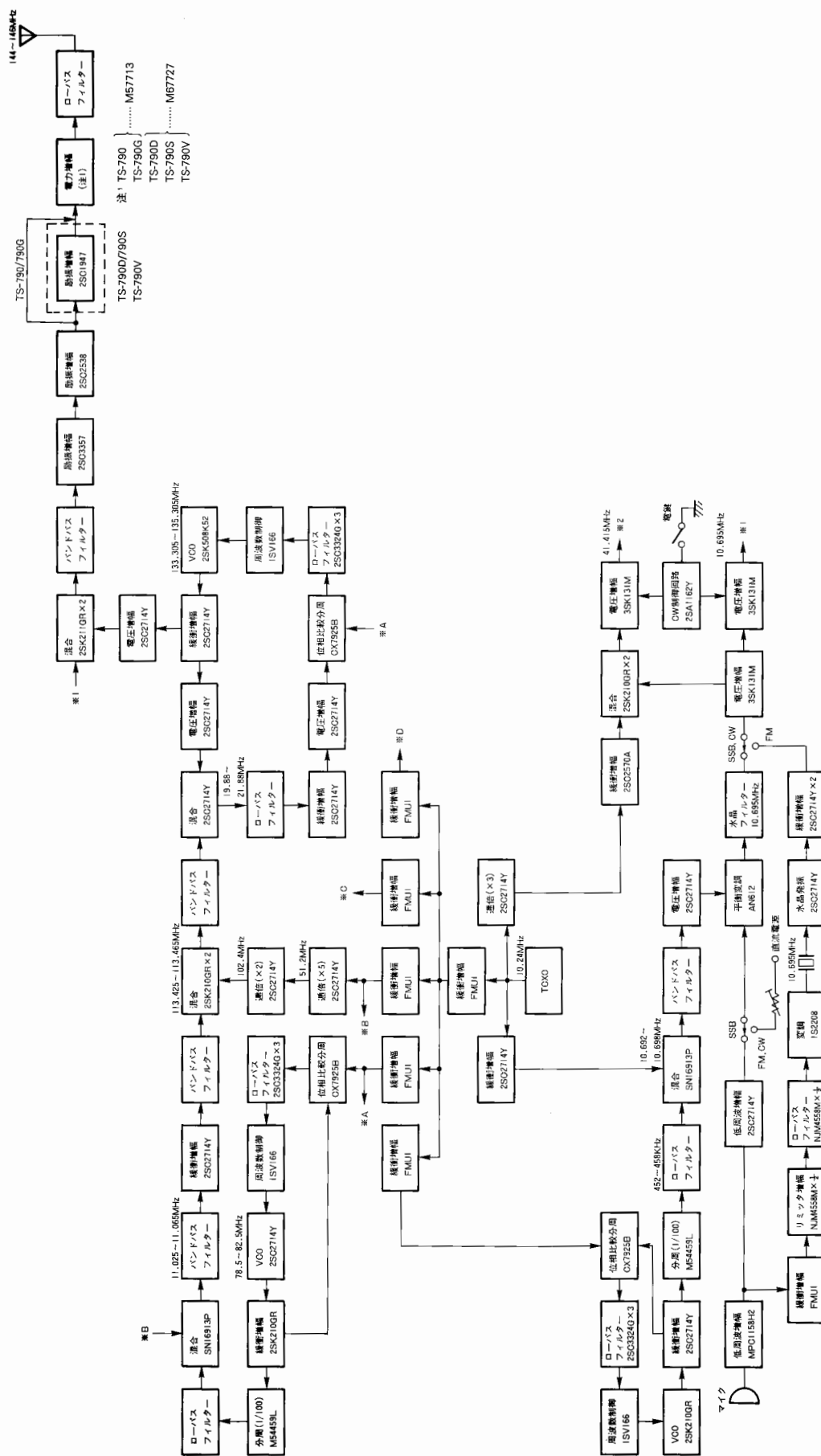

430MHz帯

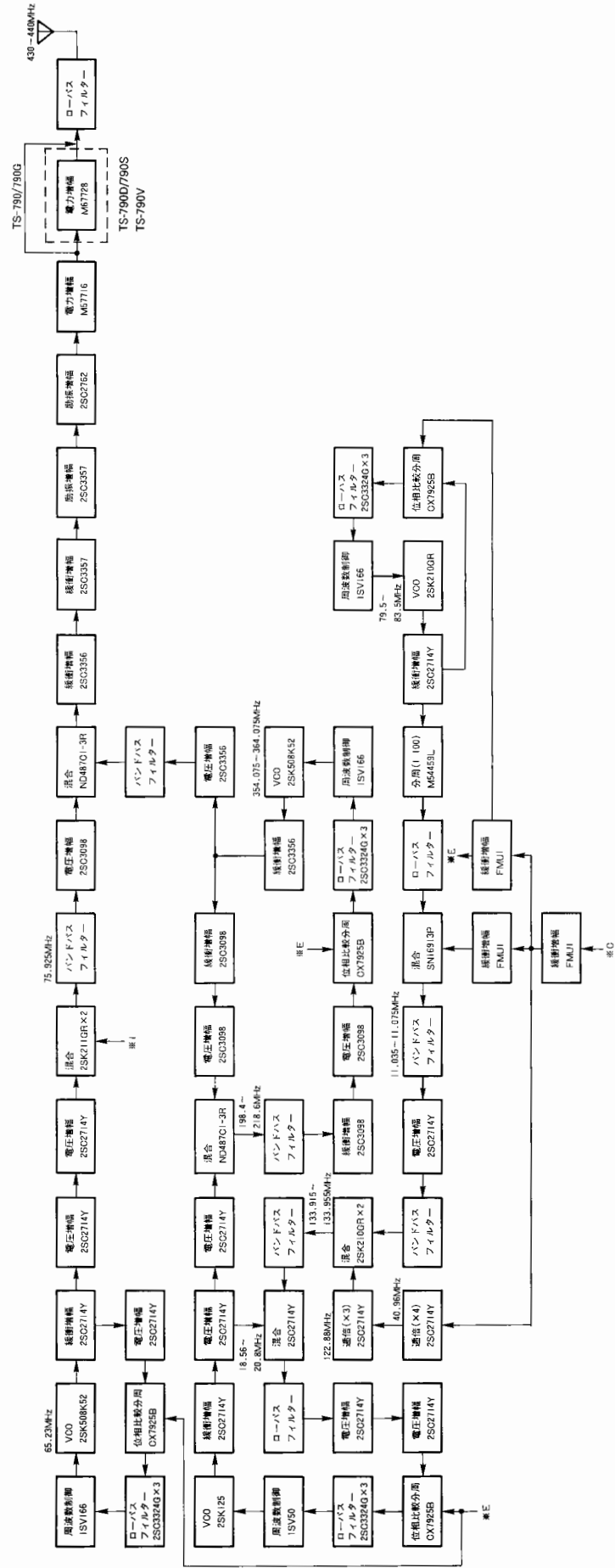

1200MHz帯

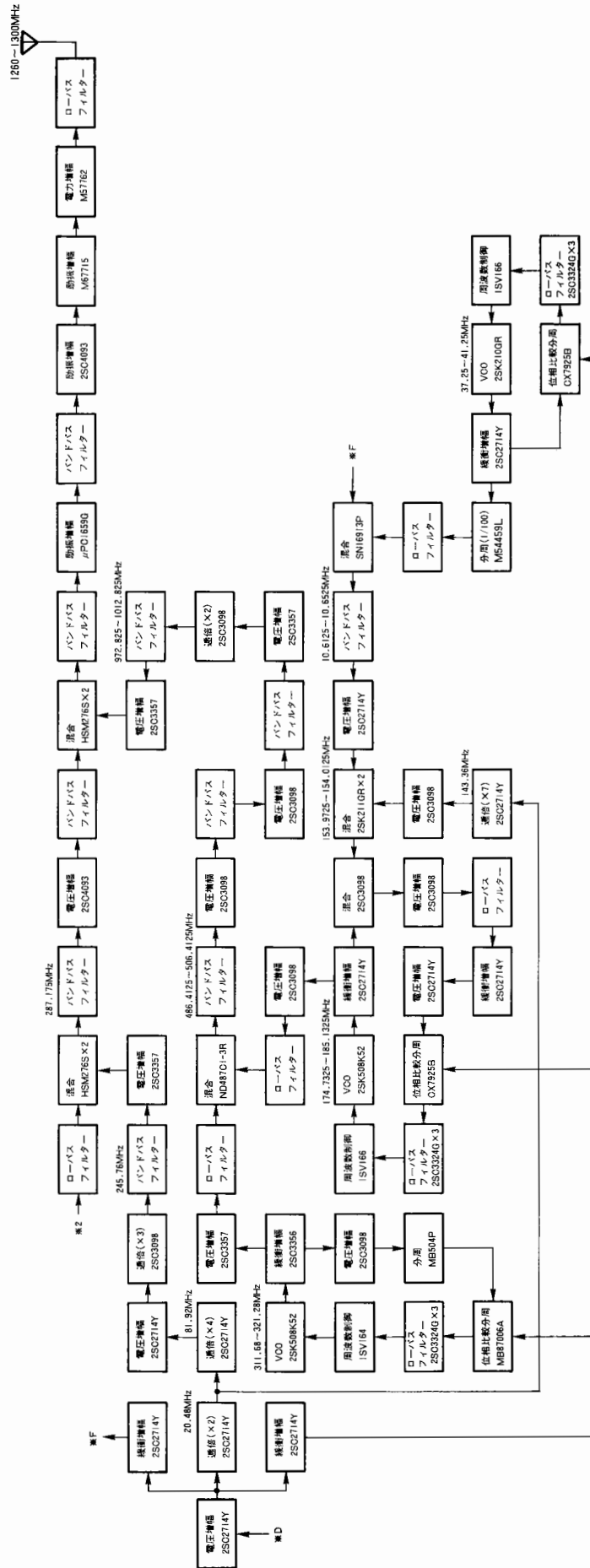

## 8-5. 電波障害について

### 電波を発射する前に 日本アマチュア無線機器工業会 (JAIA)

ハムバンドの近くには、多くの業務用無線局の周波数があり運用されています。これらの無線局の至近距離で電波を発射するとアマチュア局が電波法令を満足していても、不測の電波障害が発生することがあり、移動運用の際は十分ご注意ください。特に次の場所での運用は原則として行わず必要な場合は管理者の承認を得るようにしましょう。

民間航空機内、空港敷地内、新幹線車輦内、業務用無線局及び中継局周辺等。

参考 無線局運用規則 第9章 アマチュア局の運用  
(発射の制限等) 第258条

アマチュア局は自局の発射する電波が他の無線局の運用又は放送の受信時に支障を与え若しくは与えるおそれがあるときは、すみやかに当該周波数による電波の発射を中止しなければならない。

以下略

アマチュア無線局は、自局の発射する電波がテレビやラジオ、ステレオの受信や再生に障害を与えたり、障害を受けている旨の連絡を受けた場合は、電波法（運用規則 258条）に従ってただちに電波の発射を中止し障害の有無および程度を確認してください。

障害が自局の電波によるものであると確認された場合、送信側の原因か受信側の原因か大体的見極めをつけるにはかなり専門的知識を要する場合がありますので、次のようにして処置を取られるのも一方法と思います。

- 送信機が寄生振動などの異常動作をしている場合、最寄りの当社通信機サービス窓口にて修理をお申しつけくださるようお願いいたします。
- 受信側に原因がある場合、その対策は単に技術的な問題に止まらず、ご近所との交際上なかなか難しい場合が見受けられます。従って、このような場合も総合してアマチュア局による電波障害問題の対策と障害防止について、日本アマチュア無線連盟（JARL）の監査指導員またはJARL事務局に相談されると良い結果が得られると思われれます。なお、JARLではアマチュア局の電波障害対策の手引きとして「TVI・ステレオI対策ノート」（有料）を用意しております。

日本アマチュア無線連盟

〒170 東京都豊島区巣鴨1-14-2 ☎(03)3947-8221(代)





- 
- 商品に関するお問い合わせは、  
お客様相談室をご利用ください。
  - アフターサービスのお問い合わせは、  
お買い上げの販売店、または最寄りのケンウッド・サービスセンター、  
営業所にご相談ください。

# KENWOOD

株式会社 ケンウッド

本社：東京都渋谷区道玄坂1-14-6 〒150