

SPANISH

ALINCO

TRANSMISOR/RECEPTOR HF SSB COMERCIAL

DX-701

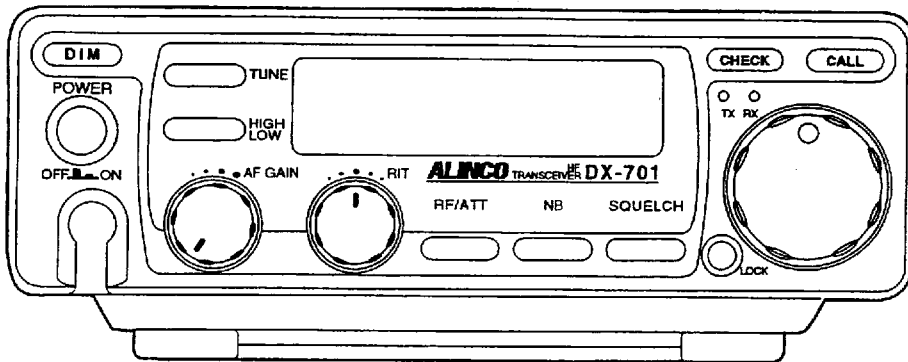

Manual de Instrucciones

Gracias por comprar este transmisor/receptor **ALINCO**.
Para obtener un funcionamiento óptimo de este transmisor/
receptor, lea este manual cuidadosamente y manténgalo
para futuras referencias.

PRECAUCIONES

- No abra la caja del transmisor/receptor ni toque sus componentes que son-para-servicio.

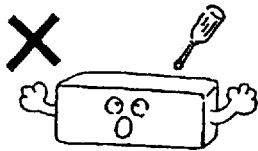

- No exponga el transmisor/receptor a luz solar directa o fuente de calor. También, evite utilizar el transmisor/receptor en un ambiente de polvo o humedad extrema.



- No coloque nada que pueda derramarse sobre el transmisor/receptor.



- Para una buena ventilación, deje unos 10 cm entre la parte posterior del transmisor/receptor y la pared.

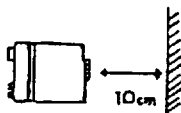

- Si el transmisor/receptor ocasiona interferencia a la recepción de su VCR o TV, mueva el transmisor/receptor lejos del aparato.



- No hale el cable de energía del enchufe. Igualmente, no empate el cable de energía con otros cables de extensión. Tal manejo podría dañar o causar corto circuito en el cable.

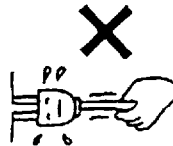

- Utilice una fuente de energía de 13.8 V DC para usar este transmisor/receptor. El transmisor/receptor debe tener una toma de tierra.



- Tenga cuidado con la condensación de humedad. La humedad del aire puede condensarse en el transmisor/receptor cuando usted pasa de un lugar frío a un lugar cálido. La condensación puede ocasionar mal funcionamiento de la unidad. Si hay condensación en la unidad, quitela o séquela.



- Si el transmisor/receptor despidе humo u olores extraños, apague inmediatamente el sit y desenchúfelo. Entonces, llame a su distribuidor ALINCO más cercano.

■ Limpieza

Use un tejido suave o silicón seco para limpiar el panel de control y la caja.

- No utilice disolventes, benzina, alcohol ni ningún solvente que pueda deformar o decolorar el transmisor/receptor.
- Si cualquier parte del transmisor/receptor está excesivamente sucia, utilice un detergente diluido en agua para limpiarlo.

CONVENCIONALISMOS DEL DOCUMENTO

■ Caracteres en Negrita

Indican los controles (teclas, botones, etc.), terminales, y funciones.

■ Ejemplo de Display

Muestra sólo la indicación relativa.

■ Iconos



Indica una situación de peligro, que si no se evita, puede ocasionar la muerte o heridas graves.



Indica una situación de peligro, que puede ocasionar daños graves a la unidad.



Indica una excepción o nota relacionada con el procedimiento.



Provee claves de ayuda.



Indica una página de referencia.

CONTENIDO

PRECAUCIONES

CONVENCIONALISMOS DEL DOCUMENTO

1. FACETAS	5
2. ACCESORIOS SUMINISTRADOS	5
3. INSTALACION Y CONEXION (PARA LA ESTACION BASE)	6
Diagrama de Conexión	6
Conectando una Antena	6
Conectando un Ground	6
Conectando el Micrófono	7
Conectando una Bocina Externa.....	8
Conectando Audífonos.....	8
Conectando un Suplidor de Energía DC Regulado	9
4. INSTALACION Y CONEXION (PARA OPERACION MOVIBLE)	10
Diagrama de Conexión.....	10
Conectando una Antena	10
Instalando el Transmisor/Receptor	11
Conectando el Cable de Energía	13
Conectando una Bocina Externa	13
5. CONTROLES, TERMINALES, Y DISPLAY	14
Panel de Control.....	14
Display de LCD	15
Panel Posterior.....	16
Otros Componentes.....	17
Micrófono.....	17
6. OPERACION BASICA	18
Recepción	18
Transmisión.....	18
7. FUNCIONES UTILES	19
CALL Canal	19
Función RIT	19
Selector de Squelch	19
Función RF/ATT	19
Eliminador de Ruidos.....	20
Función CHECK	20
Función de Cierre del Dial	20
Iluminador	20
Control Sintonizador de Antena Externa.....	20
8. IDENTIFICADOR DE PROBLEMAS	21
9. OPCIONES	23
10. DISPONIBILIDAD DE SINTONIZADORES DE ANTENAS EXTERNAS	24
11. ESPECIFICACIONES	26

1. FACETAS

- Fácil-de-usar, compacto receptor/transmisor HF comercial
- Cobertura general desde 1.8 MHz hasta 30 MHz en modos SSB y AM
- Panel de Control desmontable (Con kit opcional, el panel puede ser instalado hasta 1.5 m aparte del cuerpo del transmisor/receptor.)
- Sólida estabilidad de frecuencia ± 0.5 PPM
- Preamplificador y atenuador RF incorporado
- Transmisión continua dentro de la escala de temperatura de operación
- Control automático-sintonizar-de-antena

2. ACCESORIOS SUMINISTRADOS

Verifique si estos accesorios están incluidos en la caja de embarque.

- Cable de energía DC

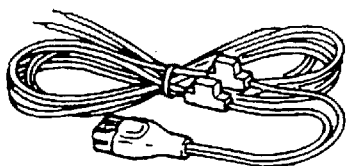

- Micrófono

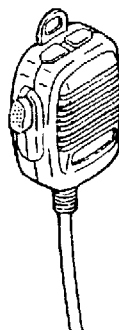

- Fusible

20A

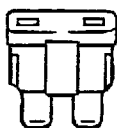

- Manual de Instrucción (este manual)

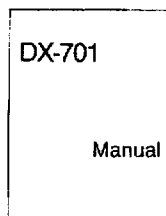

3. INSTALACION Y CONEXION (PARA ESTACION BASE)

Diagrama de Conexión

Este diagrama muestra las conexiones para una estación base.

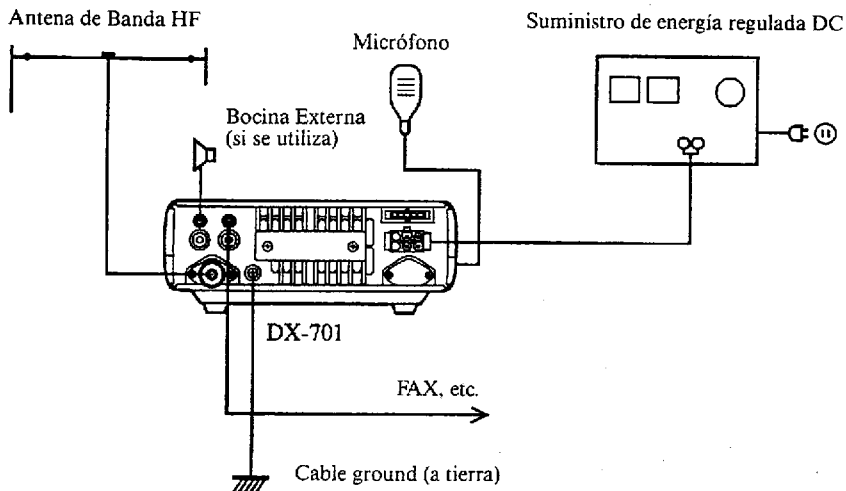

Conectando la Antena

Utilice una antena adecuadamente ajustada (SWR bajo) para obtener un funcionamiento óptimo de este transmisor/receptor. Un cable coaxial con impedancia de 50 con conectores UHF se requieren para esta conexión.

Conectando un Ground

Para prevenir el peligro de choque eléctrico e interferencia de radio con otros aparatos electrónicos, entierre una varilla o placa de cobre y conéctela a la terminal **GND** del transmisor/receptor. Utilice un cable corto, de alto calibre para esta conexión.



Advertencia: No conecte el equipo a tuberías de gas, conductos eléctricos, o tuberías plásticas de agua.

Conectando el Micrófono

1. Separe los cierres y desprenda el panel de control del cuerpo.

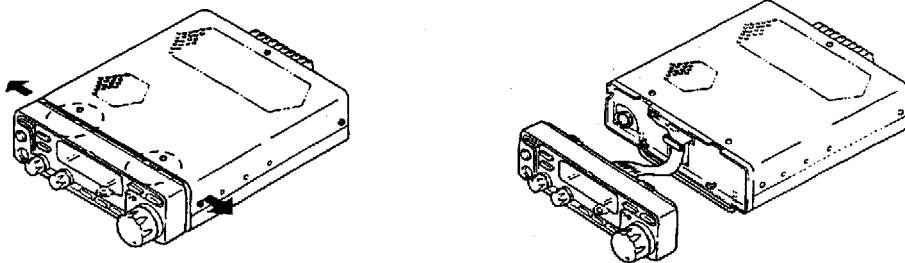

2. Conecte el micrófono al conector de micrófono en el cuerpo.

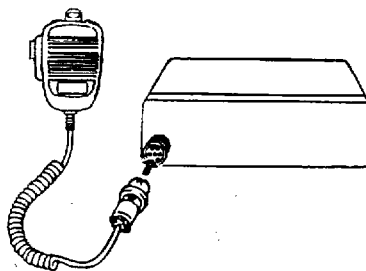

3. Atornille el conector para asegurar la conexión.

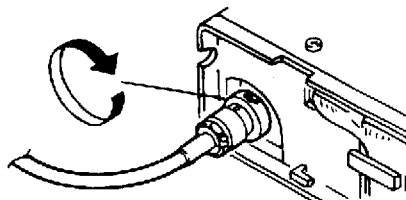

4. Deje pasar el cordón del micrófono por la cavidad en el panel de control y luego una el panel al cuerpo.

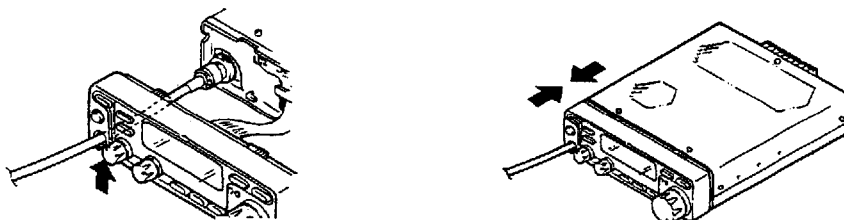

- Primero fije la parte inferior del panel de control al cuerpo y presione el panel hasta que escuche un clic.

Tarea del pasador conector

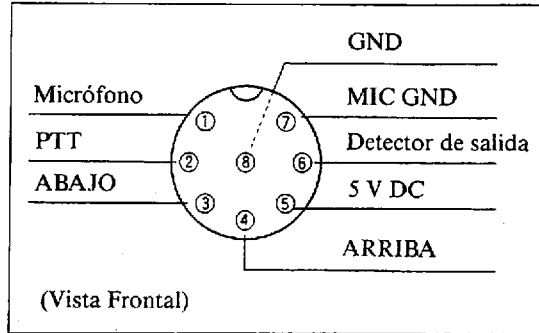

Conectando una Bocina Externa

Conecte una bocina de 3 W o más, 8 Ω al enchufe **EXT SP** o **AF OUT** en el panel posterior. Estos enchufes aceptan un enchufe simple con diámetro de 3.5 mm.

-  **Notas:**
- Cuando se enchufa el **EXT SP**, la bocina interna se apaga.
 - Cuando se enchufa el **AF OUT**, la bocina interna permanece activa.

Cableado de enchufe

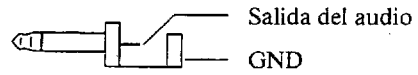

Conectando los Audífonos

Conecte audífonos 4 a 32 al enchufe **EXT SP** o **AF OUT** en el panel posterior. Estos enchufes aceptan un enchufe reóstato con diámetro de 3.5 mm.

Enchufe reóstato

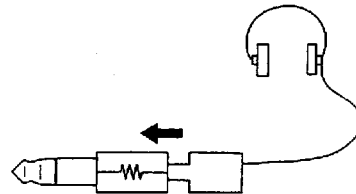

-  **Notas:**
- Cuando se enchufa el **EXT SP**, la bocina interna se apaga.
 - Cuando se enchufa el **AF OUT**, la bocina interna permanece activa.
 - Para audífonos estéreos, utilice un enchufe de conversión estéreo/mono para activar ambos canales.

Conectando un Suministro de Energía DC Regulada

El DX-701 está diseñado para operar con un suministro de energía regulada 13.8 V DC. Utilice el cable de energía que se le suministra para conectar el transmisor/receptor y un suministro de energía DC.

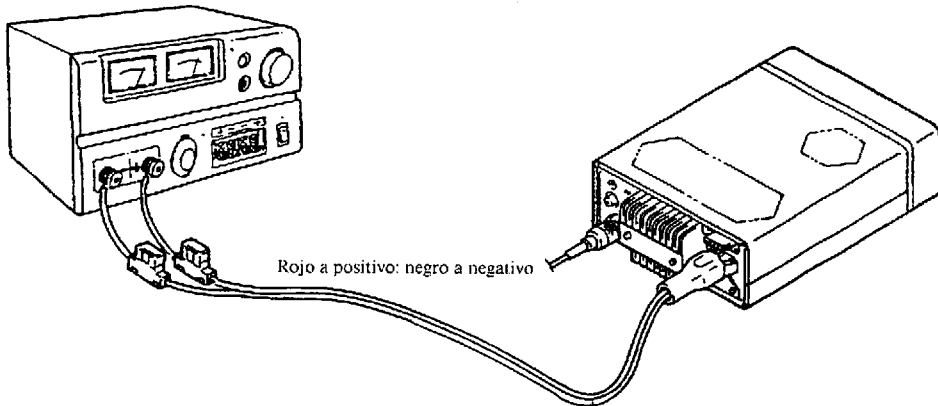

Advertencia: Antes de conectar, asegúrese de apagar el transmisor/receptor y el suministro de energía DC.

- Suministros de energía DC regulados recomendados ➔ "9. Opciones"
 - DM-1350Z (Entrada 220 V AC)
 - DM-1350T (Entrada 120 V AC)
- Reemplazo del fusible
Utilice fusible 20 A tipo-paleta.

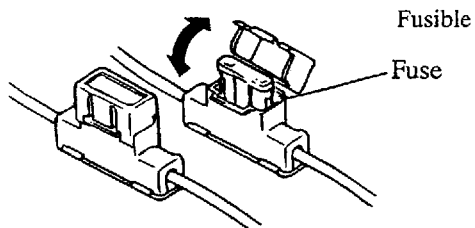

4. INSTALACION Y CONEXION (PARA OPERACION MOVIBLE)

Diagrama de Conexión

Este diagrama muestra las conexiones para operación móvil.

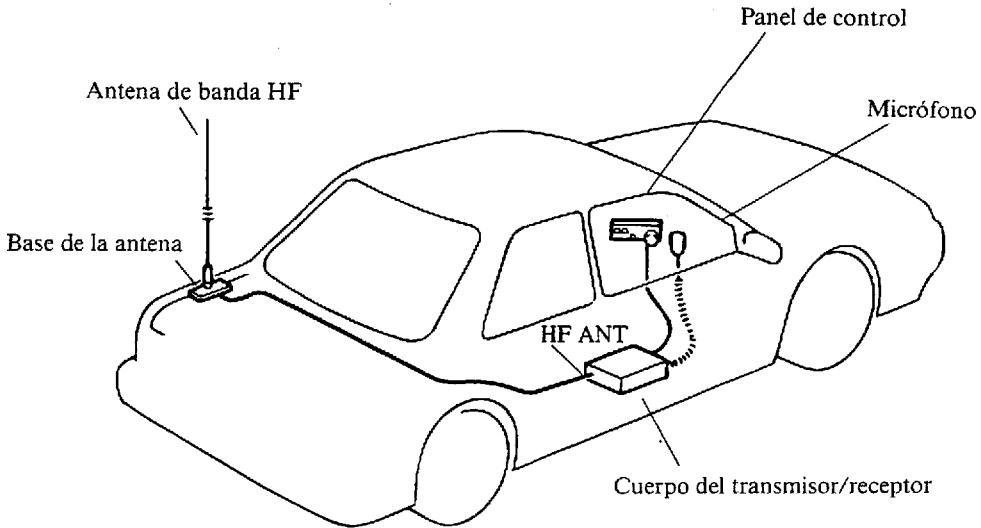

Conectando la Antena

Utilice una antena adecuadamente ajustada (SWR bajo) para obtener un funcionamiento óptimo de este transmisor/receptor.

- 1.** Asegure la base de una antena comercialmente disponible en la posición apropiada de su auto.
- 2.** Conecte la base de la antena al chasis.



Advertencia: Es indispensable un conector para una antena de banda HF.

- 3.** Conecte la antena y el transmisor/receptor a un cable coaxial con impedancia de 50 con enchufes UHF.



Instalando el Transmisor/Receptor

Con Panel de Control Adjunto

1. Una la base de soporte movable opcional (EBC-9) bajo el panel inferior o en cualquier otra posición convencional.

 *Nota: Una el soporte en una posición donde los controles y el micrófono sean de fácil acceso permitiéndole un manejo seguro.*

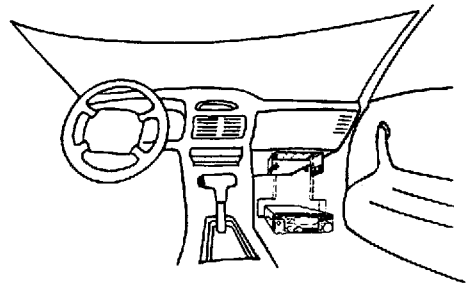

2. Instale el transmisor/receptor en el soporte.

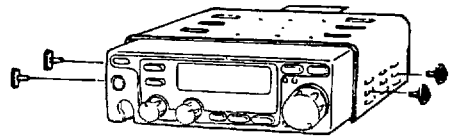

- Con el Panel de Control Desprendido
Este transmisor/receptor puede ser separado del panel de control y del cuerpo. Utilizando el kit opcional de control remoto frontal (EDS-4), el soporte de ángulo de control frontal (EBC-8), y el cable de extensión de micrófono (EDS-5), el panel puede ser instalado en una posición conveniente para cuando maneje.

1. Separe el panel de control del cuerpo.

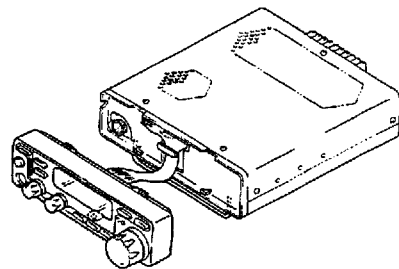

2. Si es necesario, conecte el cable de extensión del micrófono al cuerpo.

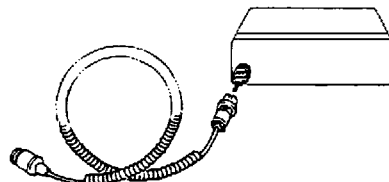

- 3.** Desconecte los dos cables del panel y del cuerpo, y conecte en su lugar los cables remotos del kit opcional.

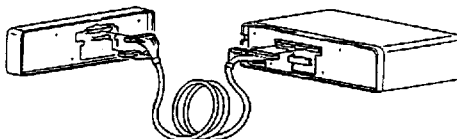

- 4.** Una las tapas del kit opcional al panel y el cuerpo.



- 5.** Utilizando el soporte de ángulo del control frontal, instale el panel de control en una posición donde los controles sean de fácil acceso.

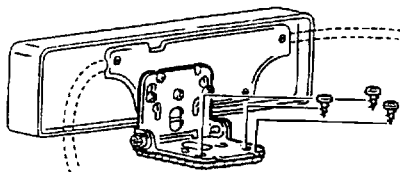

- 6.** Instale el cuerpo en una posición apropiada como debajo del asiento.



- 7.** Conecte el enchufe del micrófono al conector del cable de extensión.

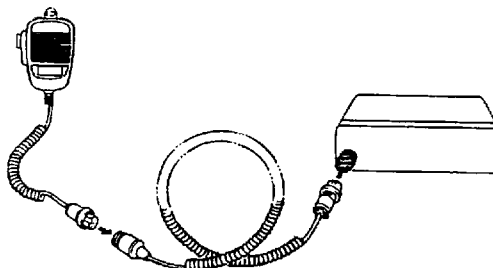

 *Clave: El panel de control tiene hoyos en la parte de abajo. Utilizando los hoyos, el panel también puede montarse en un soporte de ángulo comercialmente disponible para TV de auto o máquinas de CD.*

Conectando el Cable de Energía



Advertencia: Utilice una batería de auto de 12 V para operar de transmisor/receptor.

Conecte el cable de energía que se le suministra directamente a la batería del auto.

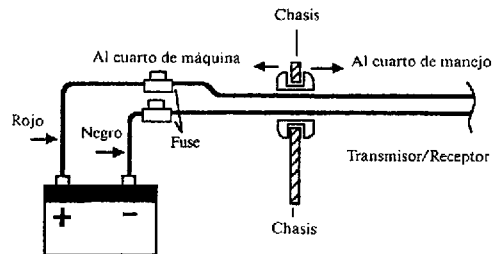

Nota: Si se enreda el cable con el alambrado haciendo contacto con el chasis.

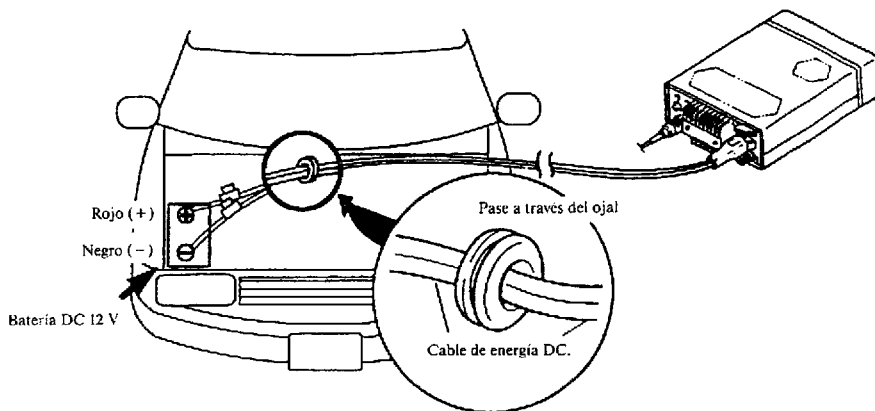

Precaución:

- Si utiliza una batería de auto de 24 V, asegúrese de convertir el voltaje a DC 12 V con un convertor DC/DC.
- No conecte el cable de energía a un conector de encendedor de cigarrillos porque el suministro de energía es inestable.



Clave: El DX-701 está diseñado para filtrar el ruido de encendido con un eliminador de ruidos (NB). Sin embargo, si recoge excesivo ruido de encendido de su auto, es recomendable que utilice un enchufe de encendido de resistor.

Conectando una Bocina Externa



Página 8

5. CONTROLES, TERMINALES Y DISPLAY

Panel de Control

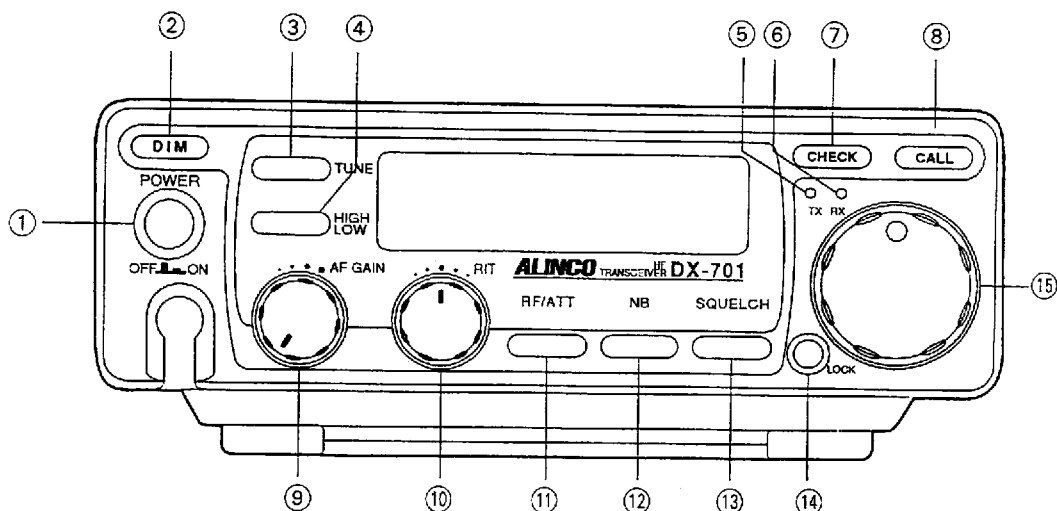

- ① **POWER** Enciendo/apaga.
- ② **DIM** Cambia la iluminación del LCD.
- ③ **TUNE** Activa un sintonizador de la antena externa para un ajuste apropiado con la antena.
- ④ **HIGH/LOW** Cambia la energía de salida entre alto y bajo.
- ⑤ **TX LED** Enciende en rojo cuando la tecla **PTT** del micrófono se presiona.
- ⑥ **RX LED** Enciende en verde cuando se reciben señales o el squelch está activo.
- ⑦ **CHECK** Activa el squelch para verificar la frecuencia de transmisión.
- ⑧ **CALL** Da acceso al canal call.
- ⑨ **GAIN AF** Ajusta el volumen.
- ⑩ **RIT** Afina la sintonización de la frecuencia del receptor dentro de una escala de ± 1.4 kHz.
- ⑪ **RF/ATT** Ajusta el gain **RF** cambiando entre el preamplificador y el atenuador.
- ⑫ **NB** Enciende/apaga el eliminador de ruidos.
- ⑬ **SQUELCH** Selecciona el nivel de squelch de BUSY, 1, 2, 4, y 6.
- ⑭ **CIERRE** Cierra el dial principal de sintonización.
- ⑮ **Dial** Cambia el número de canal de memoria (frecuencia).

Panel Posterior

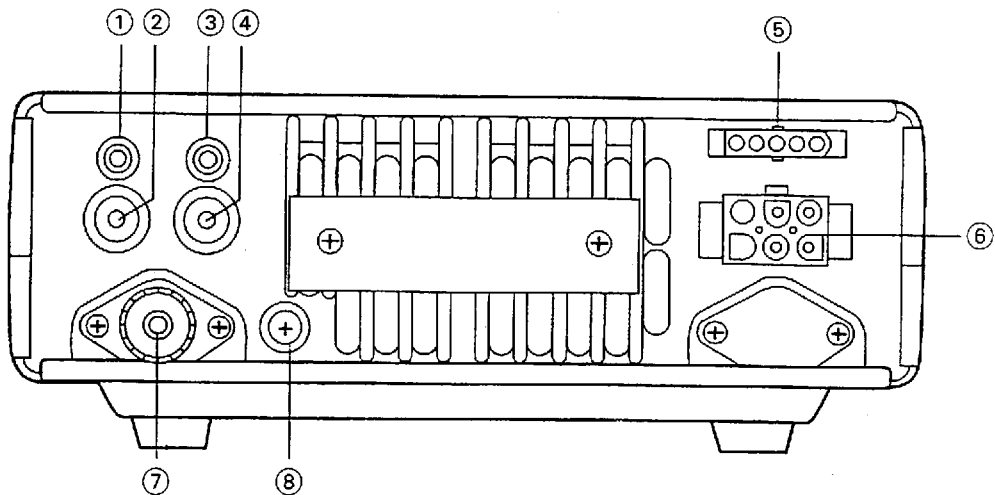

- | | | |
|---|--------------------------------------|--|
| ① | Enchufe EXT SP | Enchufe de bocina externa o audífonos. Cuando este enchufe está conectado, la bocina interna se apaga. |
| ② | Enchufe de RELAY (REPETIDORA) | Para conectar equipo externo como un amplificador lineal. |
| ③ | Enchufe AF OUT | Enchufe para bocinas externas o audífonos. Cuando este enchufe está conectado, la bocina interna permanece activa. |
| ④ | Enchufe EXT ALC | Entrada ALC para amplificador lineal (Voltaje de entrada ALC: 0 a -3 V DC). |
| ⑤ | Conector ACC | Para conectar periféricos como un sintonizador automático de antena externa. |
| ⑥ | Conector de POWER (ENERGIA) | Para conectar el cable de energía DC que se le suministra (Voltaje de entrada: 13.8 V DC \pm 15 %). |
| ⑦ | Conector ANT | Para conectar una antena de banda HF. |
| ⑧ | Terminal GND | Para conectar un cable grounding (a tierra). |

Otros Componentes

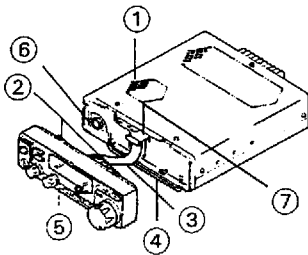

- ① **Bocina interna**
- ② **Cierres del panel de control**
- ③ **Cable de control**
- ④ **Base**
- ⑤ **Hoyos de tornillos para soporte opcional**
- ⑥ **Conector de micrófono**
- ⑦ **Sostenedor de cable**

Micrófono

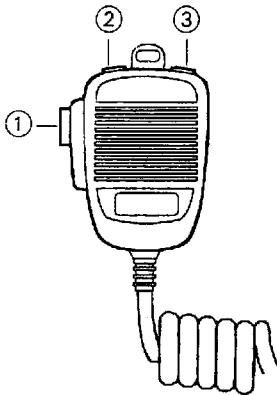

- ① **PTT** Presione para transmitir, libere para recibir.
- ② **DOWN (ABAJO)** Baja el número de canal de memoria.
- ③ **UP (ARRIBA)** Sube el número de canal de memoria.

6. OPERACION BASICA

Recepción

1. Presione el interruptor de poder para encenderlo.
2. Gire el Dial para seleccionar el canal de memoria deseado.
 - Gire el Dial en dirección del reloj para subir el número de canal de memoria.
 - Gírelo para bajar el número.
3. Presione la tecla **SQUELCH** para seleccionar el nivel de squelch apropiado.
 - El nivel se puede seleccionar desde BUSY (OCUPADO), 1, 2, 4, y 6.
 - El nivel corriente se muestra en el medidor-S.
4. Gire el botón **AF GAIN** para ajustar el volumen.
 - Gire el botón en dirección del reloj para aumentar el volumen.
 - Gírelo contra reloj para disminuir el volumen.

Numero de canal más frecuencia

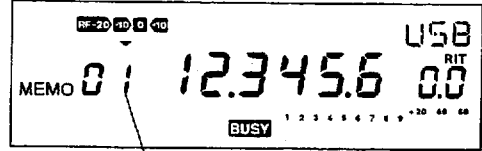

No. de canal de memoria

Solo No. de canal

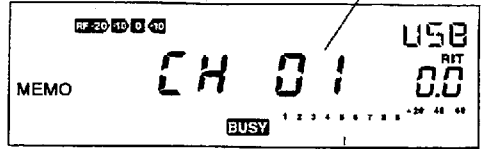

Se indica el nivel de squelch

Transmisión

1. Si es necesario, gire el Dial para seleccionar el número de memoria de canal deseado.
2. Si es necesario, presione la tecla **HIGH/LOW** para seleccionar el nivel de salida de energía deseado.
 - **LOW (BAJO)** aparece cuando es seleccionado el nivel bajo.
 - **LOW (BAJO)** desaparece cuando es seleccionado el nivel alto.
3. Empuje y mantenga presionada la tecla **PTT** y hable por el micrófono.
 - El **TX LED** enciende rojo y el medidor-S indica el nivel corriente de salida de energía.
 - La iluminación del **TX LED** cambia de acuerdo a la intensidad de su voz.

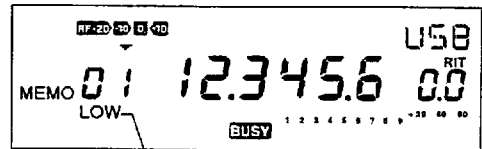

Aparece cuando es seleccionado el nivel bajo

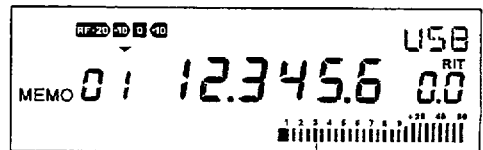

Se indica el nivel corriente de salida de energía



Nota: En un canal sólo-de-recepción, se muestra "oFF" (apagado).

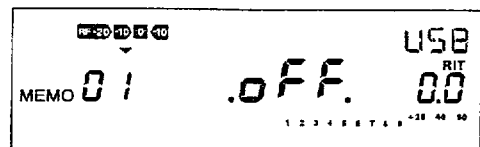

7. FUNCIONES UTILES

Canal CALL

El canal **CALL** se usa para almacenar las frecuencias y programaciones para un fácil y rápido llamado.

Presione la tecla **CALL** para llamar el canal **CALL**.

- Para retornar a un canal de memoria, presione nuevamente la tecla **CALL**.

No. de canal más frecuencia



Solo No. de canal

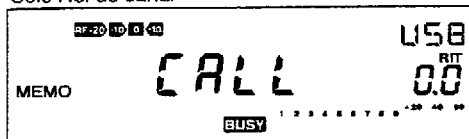

Función RIT

La función **RIT** afina-sintoniza la frecuencia de recepción dentro de una escala de ± 1.4 kHz. Este cambio no afecta la frecuencia de transmisión.

Gire el botón **RIT** en dirección del reloj para aumentar la frecuencia en un incremento de 25 Hz.

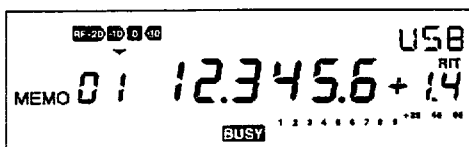

Gire el botón **RIT** contra reloj para disminuir la frecuencia en un incremento de 25 Hz.

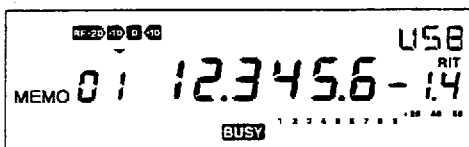

Selector de Squelch

El nivel de squelch se selecciona desde **BUSY**, 1, 2, 4, y 6.

Presione la tecla **SQUELCH** para seleccionar el nivel de squelch deseado.

- El nivel corriente se muestra en el medidor-S.

1 2 3 4 5 6 7 8 9 +20 40 60
|

Función RF/ATT

La función **RF/ATT** ajusta el gain de **RF** cambiando entre el preamplificador y el atenuador.

Presione la tecla **RF/ATT** para seleccionar las programaciones del gain **RF**.

- Cada vez que se presiona la tecla **RF/ATT**, uno de los siguientes íconos será mostrado en el LCD:

RF-20 -10 0 +10 ... El preamplificador 10 dB está activado. Seleccione esta programación cuando reciba señales débiles.

RF-20 -10 0 Esta es la programación de falsificación de la fábrica.

RF-20 -10 El atenuador - 10 dB es activado. Seleccione esta programación cuando reciba fuertes señales locales.

RF-20 El atenuador ± 20 dB es activado. Seleccione esta programación cuando reciba muy fuertes señales locales o cuando encuentre tales señales cerca de la señal recibida.

Eliminador de Ruidos

El eliminador de ruidos suprime el ruido de impulso como el de encendido del auto para aclarar la señal recibida.

Presione la tecla **NB** para encender el eliminador de ruidos.

- **NB** aparece en el LCD.
- Para apagar el eliminador de ruidos, presione nuevamente la tecla **NB**.

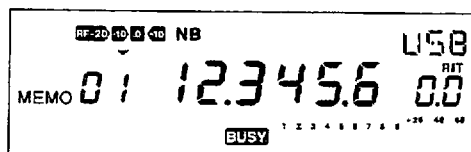

Función CHECK (Verificar)

La función **CHECK** activa el squelch para verificar la frecuencia de transmisión.

Presione la tecla **CHECK**.

- La **RX LED** enciende verde y la frecuencia de transmisión es recibida.

 *Nota: En un canal de sólo-recepción, "oFF" aparece.*

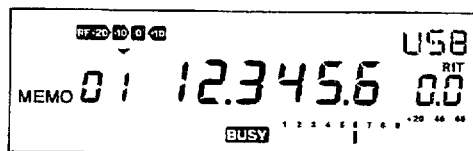

Función de DIAL LOCK (CIERRE DEL DIAL)

La función de **CIERRE DEL DIAL** cierra el Dial para prevenir cambios accidentales de canales.

Presione la tecla **LOCK**.

- **D-LOCK** aparece en el LCD.
- Para cancelar esta función, presione la tecla **LOCK** nuevamente.

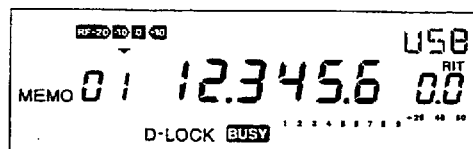

DIMMER (Iluminador)

El dimmer cambia la iluminación del LCD. Puede ser seleccionado de cinco niveles. En el nivel más bajo, el LCD, **TX LED**, y **RX LED** se apagan.

Presione la tecla **DIM** para seleccionar la iluminación deseada.

Control Sintonizador de Antena Externa

Esta función activa un sintonizador de antena externa para el ajuste apropiado de la antena.

Presione la tecla **TUNE** para activar el sintonizador de la antena externa.

- **TUNE** se muestra durante la sintonización.

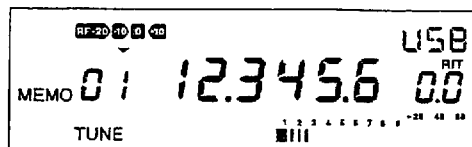

8. IDENTIFICADOR DE PROBLEMAS

En todos los casos verifique que los cables que conectan el panel de control frontal y el cuerpo estén apropiadamente conectados.

Síntoma	Causa Posible	Remedio
La energía no llega.	<ol style="list-style-type: none"> 1. El cable de energía DC no está conectado correctamente. 2. El fusible está quemado. 3. El enchufe de polaridad está errado. 4. El interruptor de suministro de energía regulada DC está apagado. 5. El voltaje del suministro de energía es insuficiente. 	<ol style="list-style-type: none"> 1. Conecte correctamente el cable. 2. Reemplace el fusible. 3. Corrija la polaridad y reemplace el fusible. 4. Encienda el interruptor de energía. 5. Suministre un 13.8 V DC \pm 15 % regulado.
Display del LCD anormal.	<ol style="list-style-type: none"> 1. El voltaje del suministro de energía es bajo. Para transmitir en una salida de 100 W, el suministro de energía debe ser capaz de suplir 20 Amps en forma continua a 13.8 V DC. 	<ol style="list-style-type: none"> 1. <ul style="list-style-type: none"> • Verifique que se use un suministro de energía DC regulado. • Ajuste el voltaje de operación dentro de una escala de 13.8 V DC \pm 15 % (11.7 a 15.8 V DC). • Para transmitir en una salida de 100 W, el suministro de energía debe ser capaz de suplir 20 Amps en forma continua a 13.8 V DC.
No hay sonido en bocina.	<ol style="list-style-type: none"> 1. El botón de AF GAIN está girado completamente contra reloj. 2. La tecla PTT del micrófono está activada. 3. El cable de la bocina externa tiene corto circuito o está dañado. 4. Los audífonos o auriculares están conectados en el enchufe de EXT SP. 5. El nivel squelch está fijado muy alto. 	<ol style="list-style-type: none"> 1. Gire el botón AF GAIN para ajustar el volumen. 2. Libere la tecla PTT. 3. Verifique el cable. 4. Desconecte los audífonos o auriculares. 5. Presione la tecla SQUELCH repetidamente.
Sólo se reciben señales fuertes.	<ol style="list-style-type: none"> 1. El squelch está mudo. 2. ATT está activado. 3. La antena está defectuosa o tiene corto circuito o el cable coaxial está dañado. 4. La antena no es adecuada para la banda de recibo. 	<ol style="list-style-type: none"> 1. Presione la tecla SQUELCH para disminuir el nivel squelch. 2. Presione la tecla RF/ATT para apagar ATT. 3. Verifique la antena, el cable, y especialmente los enchufes UHF. 4. Conecte la antena correcta para banda de recibo.

Síntoma	Causa Posible	Remedio
No cambia de canal al rotar el Dial.	1. El Dial está cerrado.	1. Presione la tecla DIAL LOCK para liberar el dial.
Sin transmisión o salida baja de energía.	<ol style="list-style-type: none"> 1. El micrófono está desconectado o la conexión es deficiente. 2. La conexión de la antena es deficiente o está mal. 3. El ajuste de la antena no es apropiado. 4. El nivel de salida del micrófono está bajo. 5. La capacidad del suministro de energía es insuficiente. 	<ol style="list-style-type: none"> 1. Conecte el micrófono correctamente. 2. Verifique la conexión de la antena. 3. Corrija el ajuste de la antena. Conecte la antena correcta para operar bandas. 4. Incremente el gain del micrófono. 5. Utilice un suministro de energía DC regulado de 13.8 V capaz de suplir 20 Amps en forma continua. El cable del suministro de energía debe ser mantenido lo más corto posible, y tan lejos del co-ax como sea posible.
El amplificador lineal no se activa.	<ol style="list-style-type: none"> 1. El ALC está fijado en el nivel equivocado. 2. La conexión entre el DX-701 y el amplificador-Lineal es deficiente. 	<ol style="list-style-type: none"> 1. Ajuste el nivel ALC en su amp-Lineal. 2. Verifique que el cable-relevador, el cable-ALC, el cable co-ax estén apropiadamente conectados entre el DX-701 y el amp-Lineal. Verifique también que el terminal de la antena HF del DX-701 esté conectado con el amp-Lineal HF.

9. OPCIONES

- Suministro de energía DC regulado (N.T. Siguen cifras)

- Soporte de ángulo para control frontal EBC-8

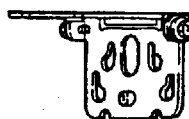

- Soporte móvil montable EBC-9

- Kit de control remoto EDS-4

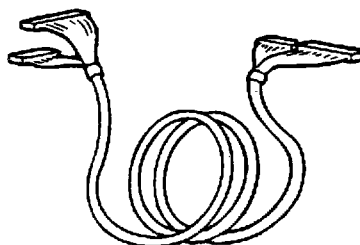
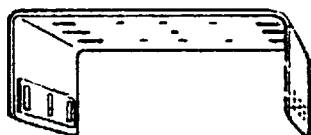

- Cable de extensión del micrófono EDS-5

- Cable interfase ERW-5.

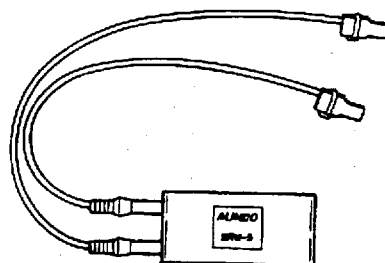
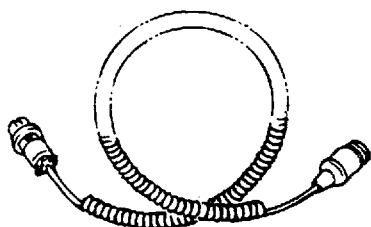

10. SINTONIZADORES DE ANTENAS EXTERNAS DISPONIBLES

ALINCO EDX-1

■ Ejemplo de Conexión

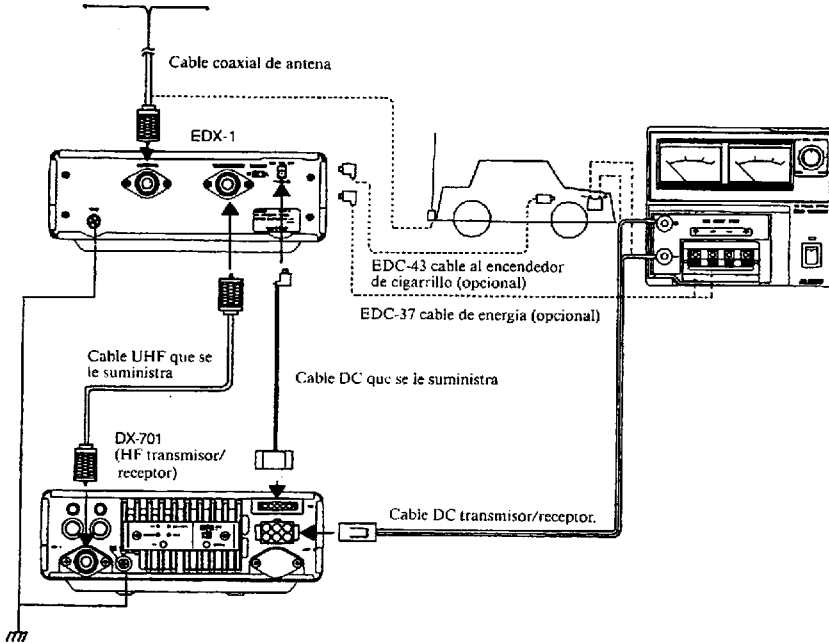

KENWOOD AT-50

■ Ejemplo de Conexión

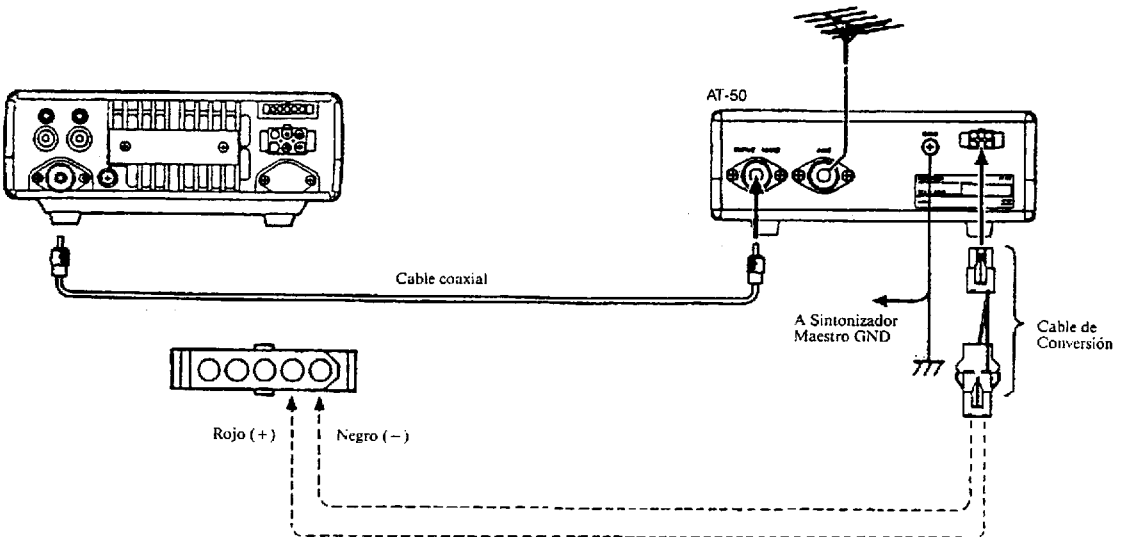

KENWOOD AT-300

■ Ejemplo de Conexión

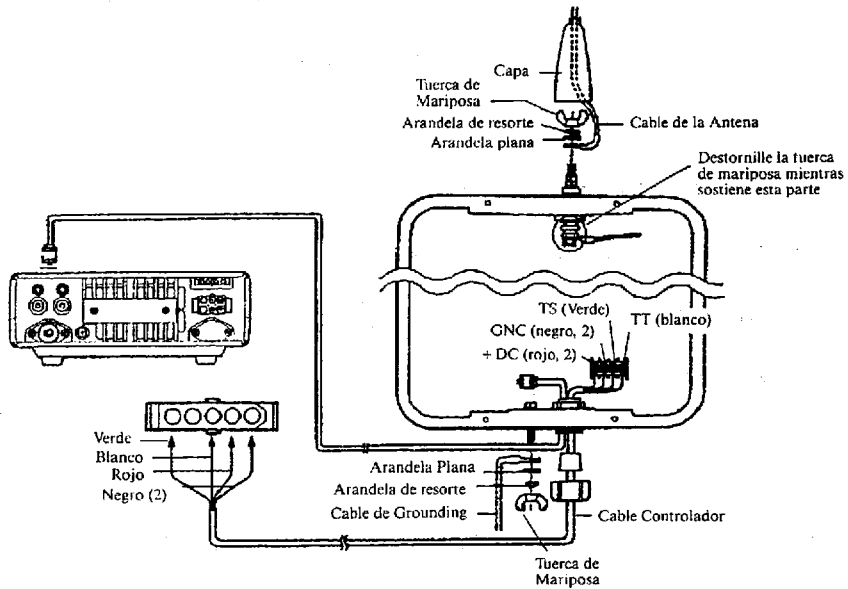

ICOM AH-3

■ Ejemplo de Conexión

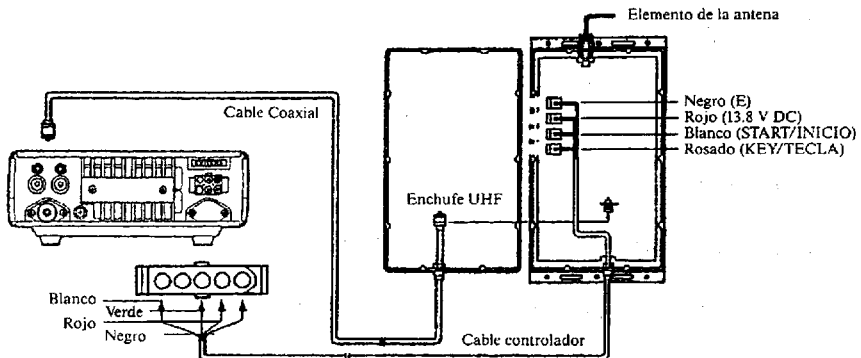

- Notas:**
- Para detalles sobre cómo conectar un sintonizador de antena, vea el manual de instrucciones que se le suministra.
 - Los nombres de los productos utilizados en este manual son para efectos de identificación solamente y pueden ser marcas de fábrica o marcas registradas de sus compañías respectivas.

11. ESPECIFICACIONES

■ General

Cobertura de Frecuencia	Receptor: 0.5 ~ 29.9999 MHz continuos Transmisor: 1.6000 ~ 29.9999 MHz
Modo	J3E (USB, LSB), A3E (AM)
Temperatura Utilizable	-10°C ~ +60°C
Estabilidad de Frecuencia	± 0.5 PPM
Impedancia de la Antena	50 Ω no balanceada
Suministro de energía	13.8 V DC ± 15 %
Número de Memoria	100 canales simplex o dos-frecuencias simplex (TX RX frecuencia de memoria fraccionada)
Consumo corriente (13.8V DC)	Transmisión: 20 A Recepción: 1.2 A
Dimensiones	W178 × H58 × D228 mm (W7.0 × H2.3 × D9.0 pulgadas) (No incluye proyecciones) W179 × H71 × D268 (W7.1 × H2.8 × D10.6 pulgadas)
Peso	Aprox. 2.7 kg (6.0 lb)

■ Transmisor

Potencia de Salida	J3E (USB, LSB): 1.6 ~ 29.9999 MHz 100 W A3E (AM): 1.6 ~ 29.9999 MHz 40 W
Emisión espúria	Menos de -40 dB
Supresión Portadora	Más de 40 dB
Banda Lateral No Deseada	Más de 50 dB (1 kHz)
Sistema de Modulación	SSB: Balanceado AM: Modulación de Bajo Poder
Impedancia del Micrófono	2 kΩ

■ Receptor

Sensibilidad	J3E (1.8 ~ 30 MHz) 0 dB μ EMF (1 μ V) SINAD 12 dB
	(0.5 ~ 1.8 MHz) + 10 dB μ EMF (3 μ V) SINAD 12 dB
	A3E (1.8 ~ 30 MHz) + 12 dB μ EMF (4.0 μ V) SINAD 12 dB
	(0.5 ~ 1.8 MHz) + 20 dB μ EMF (10 μ V) SINAD 12 dB
Selectividad	J3E: 2.4 kHz/ - 6 dB, 4.5 kHz/ - 60 dB
	A3E: 6 kHz/ - 6 dB, 18 kHz/ - 60 dB
Frecuencia Intermedia	1st: 71.75 MHz 2nd: 455 kHz
Radio de rechazo de espúrias e imagen	Más de 70 dB
Potencia de Salida del Audio	Más de 2.0 W (8 Ω , 10 %) 4 W (4 Ω , 10 %)
Escala variable RIT	\pm 1.4 kHz ~ \pm 0.2 kHz



Nota: Las especificaciones están sujetas a cambio sin previo aviso.



ALINCO ELECTRONICS INC.

Head Office: "TWIN 21" MID Tower Building 23F
1-61, 2-Chome, Shiromi, Chuo-ku, Osaka No.540, Japan
Phone: 06-946-8150 Fax: 06-946-8175 Telex: 63086
E-mail: 101243.1446@compuserve.com

U.S.A.: **ALINCO ELECTRONICS INC.**
438 Amapola Ave., Unit 130, Torrance, CA 90501, U.S.A.
Phone: 310-618-8616 Fax: 310-618-8758
<http://www.alinco.com/>

Germany: **ALINCO ELECTRONICS GMBH**
Alt Hausen 34, D-60488 Frankfurt am Main, Germany
Phone: 069-786018 Fax: 069-789-60766