



RICETRASMETTITORE VHF FM

FT-250E

MANUALE D'USO

Italiano



VERTEX STANDARD CO., LTD.

4-8-8 Nakameguro, Meguro-Ku, Tokyo 153-8644, Japan

VERTEX STANDARD

US Headquarters

10900 Walker Street, Cypress, CA 90630, U.S.A.

YAESU UK LTD.

Unit 12, Sun Valley Business Park, Winnall Close
Winchester, Hampshire, SO23 0LB, U.K.

VERTEX STANDARD HK LTD.

Unit 5, 20/F., Seaview Centre, 139-141 Hoi Bun Road,
Kwun Tong, Kowloon, Hong Kong

VERTEX STANDARD (AUSTRALIA) PTY., LTD.

Normanby Business Park, Unit 14/45 Normanby Road
Notting Hill 3168, Victoria, Australia

Indice

FT-250E Guida breve	i	Scrittura in memoria	19
Introduzione	1	Memorizzazione frequenza di trasmissione indipendente	19
Comandi e connettori	2	Richiamo dalla memoria	20
Accessori ed opzioni	3	Spostamento di sintonia in modo memoria	20
Funzionamento base	4	Canale memoria "Home"	20
Inserimento e rimozione del pacco batteria...	4	Etichette alfanumeriche per la memoria ...	21
Carica della batteria	4	Nascondere i canali della memoria	21
Montaggio dell'antenna	4	Modo esclusivo memoria	22
Accensione e spegnimento	5	Scansione.....	23
Regolazione del livello audio	6	Riavvio della scansione, metodo impostazione.....	23
Regolazione dello squelch	6	Impostazione modo il riavvio della scansione	23
Trasmissione	6	Scansione a VFO	23
Esplorazione delle frequenze	7	Scansione con la memoria.....	24
Regolazione della potenza in trasmissione...	7	Come escludere un canale durante la scansione con la memoria	24
Variazione del passo di sintonia.....	7	Scansione entro limiti di banda programmati (PMS)	24
Traffico via ripetitore	8	Accensione automatica della luce di cortesia sulle pause in scansione	25
Spaziatura automatica per ripetitori, (ARS).....	8	Cicalino associato a raggiungimento limiti banda	25
Attivazione della spaziatura manuale per ripetitori.....	9	Funzionamento della ricerca intelligente... 25	
Impostazione spaziatura Tx.....	9	Impostazione modo ricerca intelligente .. 26	
Verifica frequenza ingresso ripetitore	9	Impegnare la memoria con la ricerca intelligente	26
Blocco della tastiera	10	Scansione sul canale prioritario (Dual Watch)	26
Funzionamento evoluto	11	Funzionamento DTMF	28
Modo a VFO sganciati	11	Invio manuale di toni DTMF	28
Impostazione risparmio energia in ricezione	11	Combinatore automatico DTMF	28
Risparmio energia in trasmissione	12	Invio del numero DTMF	28
Illuminazione di cortesia schermo/tastiera	12	Sistema ARTS.....	29
Spegnimento automatico (APO)	13	Impostazione e operatività base ARTS	29
Controllo della tensione di batteria	13	Opzioni intervallo d'interrogazione ARTS	30
Disattivare il led BUSY/TX	13	Opzioni cicalino ARTS	30
Inibizione trasmissione su canale occupato (BCLO).....	13	Impostazione dell'identificazione stazione in CW	31
Esclusione del cicalino tastiera	14	Attivazione dell'identificazione in CW... 31	
Programmazione tasti funzione	14	Interfaccia con terminale Packet & Azzeramento	32
Temporizzatore di tempo massimo di trasmissione (TOT)	14	Clonazione	33
Nota di chiamata (1750 Hz)	15	Modo impostazione "set"	35
Funzionamento ANI (identificazione numerica automatica)	15	Caratteristiche.....	41
Funzionamento subtoni CTSS	15		
Funzionamento DCS	17		
Scansione a ricerca toni.....	18		
Riconoscere il tono	18		
Funzionamento chiamata CTCSS	18		
Funzionamento della memoria	19		

FT-250E GUIDA BREVE

④ 【COMANDO TRASMISSIONE, PTT】

Parlate rivolti verso il microfono, ad un normale livello di voce, tenendo premuto il **PTT**.

① 【INTERRUTTORE ALIMENTAZIONE E MANOPOLA VOL】

Per accendere la radio ruotate la manopola **PWR/VOL** e regolate il volume.

② 【MANOPOLA SINTONIA, DIAL】

Per variare la sintonia, ruotate la manopola **DIAL**.

③ 【MANOPOLA SQUELCH, SQL】

Si regola al punto di soglia, ove l'audio del solo rumore di fondo è silenziato.

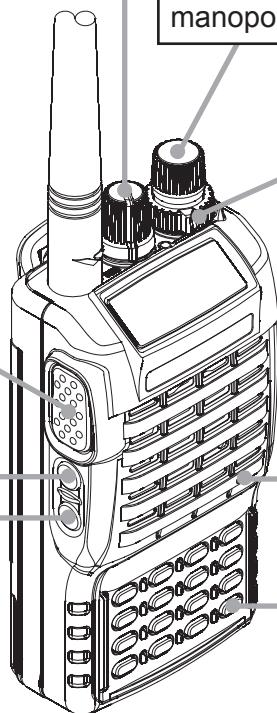

【MICROFONO】

【TASTO LAMP】

















【TASTO T-CALL】

⑤ 【TASTO LOCK】

Tenendo premuto per 1" questo tasto **[F/L]**, si bloccano i comandi, salvo la manopola **VOL**, **SQL**, il **PTT**, **T-CALL** e **LAMP**.

FT-250E GUIDA BREVE

PANORAMICA TASTI

	Pressione sul tasto	Premere [F/L] e il tasto
	Immissione frequenza, cifra 1	Attiva operatività CTCSS o DCS
	Immissione frequenza, cifra 2	Selezione subtono CTCSS o codice DCS
	Immissione frequenza, cifra 3	Selezione livello potenza trasmissione
	Immissione frequenza, cifra 4	Selezione direzione spaziatura frequenza ripetitore
	Immissione frequenza, cifra 5	Impostazione numero ripetizioni trillo CTCSS/DCS
	Immissione frequenza, cifra 6	Commuta indicazione a schermo canale tra frequenza ed etichetta alfanumerica
	Immissione frequenza, cifra 7	Attivazione funzionalità ARTS
	Immissione frequenza, cifra 8	Attivazione funzionalità ricerca intelligente
	Immissione frequenza, cifra 9	Selezione modo DTMF
	Attivazione connessione via Internet Immissione frequenza cifre 0	Richiamo modo impostazione (menù)
	Regolazione sintonia in modo richiamo memoria. In modo richiamo memoria attivazione sintonia memoria.	Esclusione canale in modo scansione memoria
	Passaggio sintonia al modo VFO. In modo VFO commutazione tra VFO A e VFO B	Attivazione funzione priorità (Dual Watch - doppio ascolto)
	Incremento d'un passo la frequenza VFO o passaggio al canale memoria successivo	Incremento frequenza VFO a passi di 1 MHz
	Decremento d'un passo frequenza VFO o passaggio al canale memoria precedente	Decremento frequenza VFO a passi di 1 MHz
	Inverte la frequenza di trasmissione e ricezione quando si lavora via ripetitore.	Commuta sul canale "Home", frequenza preferita.
	Richiama funzione alternativa tasto	Disattiva funzione alternativa tasto
	Premendo a lungo Attivazione blocco tasti	

Introduzione

L'**FT-250E** è un palmare ultracompatto in grado di erogare fino a 5 W RF con innovative funzionalità per la banda dei 2 metri. Questo apparecchio è dotato di guarnizioni di gomma sui comandi ed i connettori, ad impedire l'ingresso di polvere o umidità, garanzia di funzionamento affidabile per anni anche in condizioni ambientali sfavorevoli.

La programmazione è assistita da sedici tasti multifunzionali, in memoria si possono registrare fino a 199 frequenze e si dispone di due VFO. Tutte le locazioni della memoria possono registrare la spaziatura per accesso ai ripetitori o frequenze TX/RX separate, subtoni a controllo squelch codificato CTCSS, o codici DCS. È possibile monitorare il canale prioritario in scansione memoria selettiva, questo è richiamabile direttamente, fare salti di sintonia di 1 MHz, avere la spaziatura automatica (ARS), nei segmenti di banda riservati al traffico via ripetitore, con la manopola posta superiormente si fa la selezione canali o variazione di sintonia. Inoltre con la tastiera, che in trasmissione serve come codifica DTMF, si possono memorizzare fino a 9 numeri a 16 cifre nella memoria dedicata ai DTMF.

Sullo schermo a cristalli liquidi è indicata la frequenza a sette cifre, il canale della memoria corrente, la frequenza del subtono e, con un indicatore a barre, l'intensità del segnale ricevuto e della potenza in trasmissione S/PO. Il sistema di risparmio energia della Yaesu può essere programmato dall'operatore per il miglior rapporto campionamento / riposo o escluso per quando si opera in "packet"; inoltre spegne automaticamente l'apparecchio quando inutilizzato ad evitare la completa scarica delle batterie (APO).

Per operare in condizioni di scarsa luce ambientale è previsto un sistema d'illuminazione dello schermo e della tastiera, intervenendo sulla tastiera è anche emessa una nota di conferma "beep".

Vi suggeriamo di leggere per intero questo manuale per conoscere a fondo tutte le funzionalità del **FT-250E**.

Avvertenza in caso d'uso

Questo ricetrasmittitore opera su frequenze che non sono generalmente di libero utilizzo.

L'utente deve possedere una licenza radio amatoriale.

L'uso è consentito solo entro il segmento di banda assegnato ai Radioamatori.

Elenco Paesi che ne ammettono l'uso regolamentato				
AUT	BEL	BGR	CYP	CZE
DEU	DNK	ESP	EST	FIN
FRA	GBR	GRC	HUN	IRL
ITA	LTU	LUX	LVA	MLT
NLD	POL	PRT	ROM	SVK
SVN	SWE	CHE	ISL	LIE
NOR	-	-	-	-

Comandi e connettori

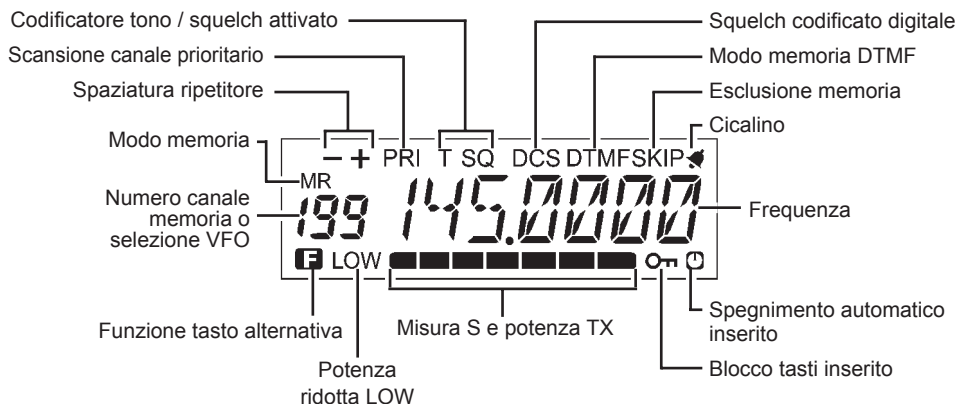
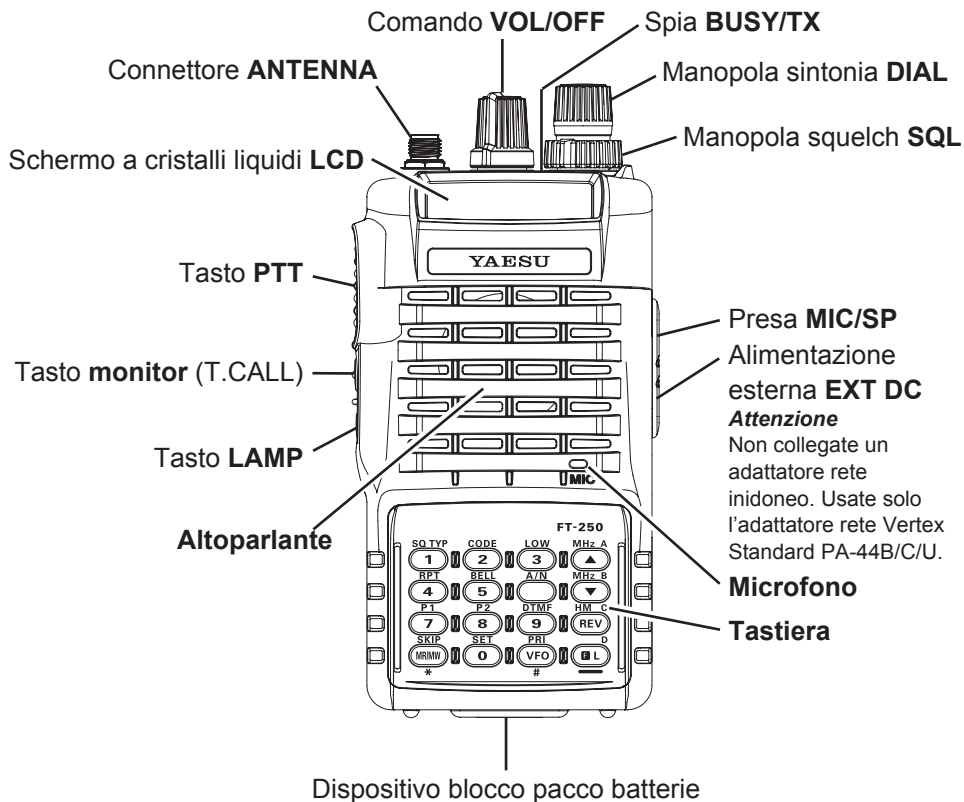

ACCESSORI IN DOTAZIONE AL FT-250E

FNB-83	Pacco batteria Ni-MH (7.2 V, 1400 mAh)
PA-43C/U*	Adattatore rete per CD-47
CD-47	Caricatore da tavolo (necessita del PA43C/U)
YHA-62	Antenna
Fermagli	
Antenna	
Manuale d'uso	
Cartolina garanzia	

ACCESSORI OPZIONALI DISPONIBILI PER IL VOSTRO FT-250E

FNB-83	Pacco batterie Ni-MH da 7.2 V, 1400 mAh
FBA-25A	Custodia per 6 pile a secco tipo AA
PA-43B/C/U*	Adattatore rete per CD-47
CD-47	Caricatore da tavolo (necessita del PA-43C/U)
MH-34^{B4B}	Microaltoparlante
MH-37^{A4B}	Auricolare / Microfono
VC-25	Dispositivo VOX
CT-27	Cavo per clonare
CN-3	Adattatore coassiale BNC/SMA
CT-44	Adattatore microfono
PA-44B/C/U*	Adattatore rete per FT-250E

* il suffisso “**B**” indica l’idoneità per la rete a 100 – 120 Vca, “**C**” per 230 – 240 Vac e “**U**” 230 Vac.

La disponibilità degli accessori non è garantita in tutti i Paesi, per regole locali, alcuni accessori rientrano nella dotazione di serie in certi Paesi. Verificate la disponibilità nel vostro Paese interpellando il vostro Rivenditore Yaesu.

Funzionamento base

INSERIMENTO E RIMOZIONE DEL PACCO BATTERIA

Tenete il ricetrasmittitore con la mano sinistra, l'altoparlante rivolto verso il palmo, pollice sopra il fermaglio. Ora inserite il pacco batteria nel compartimento posto sul dorso spingendo il fermaglio verso l'esterno; chiudete il dispositivo d'aggancio fintanto che prende. Per rimuovere il pacco batterie dovete spegnere la radio, sganciare il dispositivo di blocco e poi spingere il pacco batteria verso il basso mentre divaricate il fermaglio.

Non dovete tentare d'aprire alcun tipo di pacco batteria ricaricabile al Ni-MH, può esplodere se accidentalmente cortocircuitato.

Note importanti!

- Per assicurarsi l'impeachment è necessario che il pacco batteria del **FT-250E** sia correttamente installato,
- Usate sempre il pacco batteria Ni-MH **FNB-83**.
- Il pacco batteria non deve essere esposto a calore eccessivo, ad esempio insolazione solare, fiamme, ecc.
- Se si sostituisce la batteria con una non compatibile c'è il rischio d'esplosione. Le batterie esauste vanno smaltite secondo le disposizioni locali in materia.

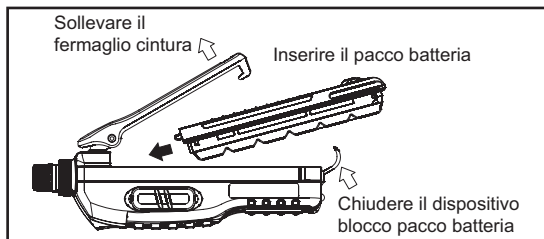

CARICA DELLA BATTERIA

Se la batteria non è mai stata usata o se è completamente scarica, provvedete a caricarla collegando, come mostrato in figura, l'adattatore **PA-43C/U** e il caricatore da tavolo **CD-47**

Avvolgete il cavo nella sede di trattenimento prevista nel caricatore da tavolo CD-47.

- ① Inserite la spina, cavo uscita dell'adattatore **PA-43C/U** nella presa DC posta posteriormente nel caricatore da tavolo **CD-47**. A prevenire sconnessione, avvolgete il cavo nella sede di trattenimento prevista nel caricatore da tavolo **CD-47**.
- ② Inserite l'adattatore **PA-43C/U** in una presa di rete.
- ③ inserite il pacco batteria nel caricatore da tavolo **CD-47**, allineando le sedi del pacco batterie con le guide poste sulla sede del caricatore (per il corretto posizionamento del pacco batteria, riferitevi alla fig. 2). Se eseguite la ricarica con inserito il corpo del ricetrasmittitore, tenete spento quest'ultimo. Guardando il caricatore dal fronte, la presa d'antenna deve essere posta al lato sinistro.
- ④ Ad inserimento corretto del pacco batteria la spia led s'attiva in rosso. Un pacco batteria completamente scarico si ricarica



Figura 1



Figura 2

Allineate le sedi del pacco batterie con le guide poste sul caricatore da tavolo CD-47.

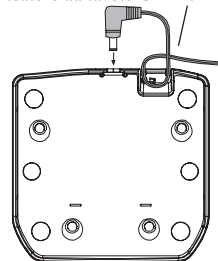
Funzionamento base

in 1.5 - 3.5 ore (dipende dal tipo pacco batteria).

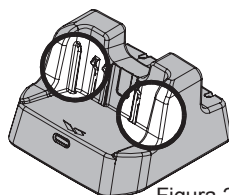
- ⑤ A completamento della carica la spia led commuta in colore verde. Anche se la carica è completa, potrebbe ritornare in colore rosso se subito rimesso in sede.
- ⑥ Estraiete il pacco batterie dal caricatore da tavolo **CD-47**, scollegate l'adattatore rete **PA-43C/U** dalla presa.

Note importanti!

- Non collegate un adattatore rete inidoneo. Usate esclusivamente il **PA-44C/U** in dotazione
- Non caricate una batteria diversa, ma solo quelle specificatamente progettate per essere caricate con il **PA-43C/U** e **CD-47**.
- A ricarica ultimata, non lasciate inserito il pacco batteria nel **CD-47**, estraete dalla presa rete il **PA-43C/U**.
- Durante la carica l'adattatore rete **PA-43C/U** e il **CD-47** generano un po' di calore, nessun problema, è una condizione di normale utilizzo.
- Il **PA-43C/U** e il **CD-47** sono progettati per la sola ricarica, non sono idonei ad alimentare il ricetrasmittitore in funzione (ricezione o trasmissione).
- Per avere un ottimo contatto tra i terminali del caricatore e quelli della batteria, puliteli periodicamente con un panno asciutto.
- Per periodi superiori alle 24 ore. Una sovraccarica può degradare il pacco batterie Ni-MH abbreviandone la vita utile.
- Eseguite il ciclo di carica in ambienti ove la temperatura è compresa da +5 a +35 °C. Oltre questi limiti si può danneggiare il pacco batteria.
- Usate esclusivamente il modello **PA-43C/U** e **CD-47** della Vertex Standard Co.

Attenzione!

- Quando state caricando il solo pacco batteria (non inserito nel corpo del ricetrasmittitore), fate in modo che nessun oggetto metallico possa cortocircuitare i contatti posti superiormente nel pacco batteria.
- Prestate attenzione che nessun oggetto metallico possa cortocircuitare i contatti nella sede del caricabatteria, nel caso questo si surriscalderebbe.

MONTAGGIO DELL'ANTENNA

L'antenna in dotazione ha una resa soddisfacente su tutta la banda coperta dal ricetrasmittitore. Tuttavia, per incrementare la portata in aree remote, si può vantaggiosamente collegare un'antenna veicolare o fissa.

Montaggio dell'antenna in dotazione

Tenete l'antenna dalla base e poi avvitatela a fondo sul connettore. Non applicate una forza di serraggio eccessiva.

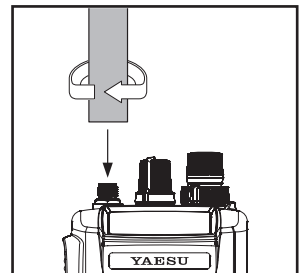

Funzionamento base

Note

- Non passare mai in trasmissione senza l'antenna.
- Mai ruotare l'antenna, per inserirla nella presa del ricetrasmittitore, tenendola sulla parte superiore.
- Se usate una antenna esterna in trasmissione, assicuratevi che il rapporto d'onde stazionarie presentato al ricetrasmittitore sia inferiore a 1.5:1, ad evitare eccessive perdite sulla linea di discesa.

ACCENSIONE E SPEGNIMENTO

- ① Accertatevi che sia montato il pacco batteria.
- ② Collegate l'antenna al connettore posto superiormente.
- ③ Accendete il ricetrasmittitore ruotando oltre lo scatto in senso orario la manopola **VOL** (per un istante si attiva il cicalino).

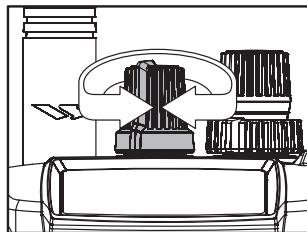

REGOLAZIONE DEL LIVELLO AUDIO

Regolate il volume su un livello a voi gradevole ruotando la manopola **VOL**, a destra del connettore d'antenna; in senso orario aumenta.

REGOLAZIONE DELLO SQUELCH

Ruotate la manopola **SQL** a fondo corsa in senso antiorario, poi il volume fino a riprodurre il rumore di fondo o l'audio di una stazione sintonizzata, ad un livello confortevole. Ora il led indicatore **BUSY/TX** è acceso verde. Se è presente un segnale, ruotando **DIAL**, sintonizzatevi su una frequenza libera.

Ora regolate lo squelch al livello di soglia, cioè ruotatelo in senso orario finché l'audio s'ammutolisce e il led verde si spegne. In questa posizione avete la massima sensibilità ai segnali deboli, ruotandolo maggiormente l'apertura dello squelch avviene su segnali più intensi. è segnalata dall'illuminazione verde del led.

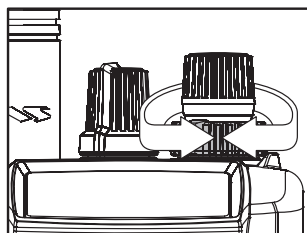

Funzionamento base

TRASMISSIONE

Quando volete passare in trasmissione dovete attendere che il canale sia libero (led **BUSY/TX** spento) e poi premere il **PTT**. Durante la trasmissione il led è rosso e sulla parte inferiore dello schermo è indicata la relativa potenza d'uscita. Per passare in ricezione, rilasciate il **PTT**.

Per attivare i ripetitori, premete il tasto **T-CALL** (posto sotto al **PTT**) per emettere la nota d'apertura a 1750 Hz.

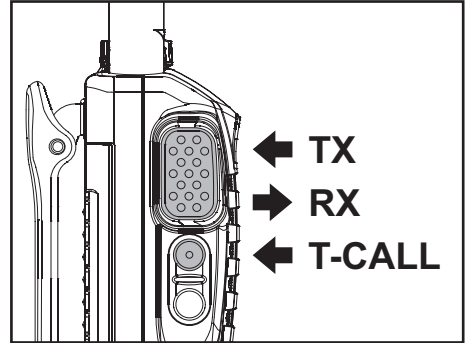

ESPLORAZIONE DELLE FREQUENZE

Premete, se necessario, [**VFO(PRI)**] per passare in modo VFO. L'**FT-250E** è dotato di due VFO denominati "A" e "B", possono essere usati per tutte le condizioni spiegate su questo manuale indifferentemente. Lo scambio avviene, in ogni momento, premendo il tasto [**VFO(PRI)**].

Potete variare la sintonia del **FT-250E** in diversi modi: a passi discreti, a passi di un MHz premendo i tasti [**▲(MHz)**] / [**▼(MHz)**] o ruotando la manopola di sintonia **DIAL** o immettendo direttamente la frequenza tramite la tastiera.

La variazione della frequenza del VFO avviene, ruotando **DIAL**, con il passo corrente, così come quando premete brevemente [**▲(MHz)**] o [**▼(MHz)**].

Per spostamenti di MHz interi, premete [**F/L**] e poi [**▲(MHz)**] o [**▼(MHz)**] o ruotate la manopola di sintonia "**DIAL**". Nel primo caso il cicalino avverte dello spostamento a salire o scendere. Premendo ancora [**F/L**], o attendendo per 5", la funzione si disattiva.

Anche tramite la tastiera è possibile immettere direttamente le frequenza: iniziando dalla cifra delle decine di MHz, a seguire i MHz poi i kHz. Immissioni parziali possono essere completate con il tasto [**VFO(PRI)**].

Esempi:

per sintonizzare 145.5200 MHz premere



per sintonizzare 145.5000 MHz premere



Funzionamento base

REGOLAZIONE DELLA POTENZA IN TRASMISSIONE

Sul vostro **FT-250E** potete impostare su tre livelli la potenza, per precisione, quella effettiva può variare leggermente, perché è dipendente dalla tensione di alimentazione.

Con il pacco batterie standard **FNB-63** i tre livelli corrispondono a:

HIGH: 5 W **MID:** 2 W **LOW:** 0.5 W

Impostazione del livello

- ① Premete il tasto **[F/W]** ed immediatamente dopo, **[3(Low)]**.
- ② Ora ruotate **DIAL** a selezionare tra “**LOW**” - bassa, “**MID**” - media o “**HIGH**” - alta.
- ③ Premete il tasto **PTT** per registrare la nuova impostazione e tornare al normale modo di funzionamento.

VARIAZIONE DEL PASSO DI SINTONIA

Per variare il passo di sintonia seguite questa procedura.

- ① Premete il tasto **[F/L]**, subito dopo **[0(SET)]** per passare in modo impostazione “**SET**”.
- ② Selezionate il passo del menù #6 (“**STEP**”) ruotando **DIAL**.
- ③ Abilitate la modifica dell'impostazione corrente premendo **[F/L]**.
- ④ Ora, ruotando **DIAL**, potete selezionare il passo tra 5, 10, 12.5, 15, 20, 25, o 50 kHz.
- ⑤ Premete il tasto **PTT** per registrare la nuova impostazione e tornare al normale modo di funzionamento.

TRAFFICO VIA RIPETITORE

L'**FT-250E** dispone della funzione ARS che, appena vi sintonizzate nei segmenti di banda destinati ai collegamenti tramite ripetitore (vedere diagramma sottostante), inserisce automaticamente la spaziatura di frequenza ricezione/trasmmissione. Quando è inserita appare sull'angolo in alto a sinistra dello schermo “-” o “+” a segnalare che la spaziatura è attiva. Premendo il PTT la frequenza in trasmissione si sposta nella direzione indicata.

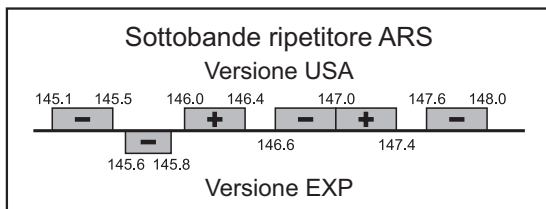

Spaziatura automatica per ripetitori, (ARS)

Come attivare l'ARS.

- ① Premete **[F/L]** e poi subito dopo **[0(SET)]** per entrare in modo impostazione “**SET**”.

- ② Ruotate **DIAL** a selezionare il passo #2 del menù (“**ARS**”).
- ③ Abilitate la modifica dell’impostazione corrente premendo [**F/L**].
- ④ Ora, ruotando **DIAL**, selezionate “**ON**” (per abilitare la funzione di spaziatura automatica).
- ⑤ Premete il tasto **PTT** per registrare la nuova impostazione e tornare al normale modo di funzionamento.

Nota di chiamata

Per eccitare i ripetitori che richiedono la nota di chiamata a 1750 Hz, potete configurare l’interruttore posto sotto al PTT per inviare questa nota. A pag. 15 maggiori istruzioni.

Attivazione della spaziatura manuale per ripetitori

Quando è attiva la spaziatura ripetitore, sullo schermo appare il simbolo “-” o “+”. Se così non fosse quando siete sintonizzati sulla frequenza d’uscita di un ripetitore dovete attivare manualmente la spaziatura.

- ① Premete [**F/L**] e poi subito dopo [**0(SET)**] per entrare in modo impostazione “**SET**”.
- ② Ruotate **DIAL** a selezionare il passo #3 del menù (“**RPT**”).
- ③ Abilitate la modifica dell’impostazione corrente premendo [**F/L**].
- ④ Ora, ruotando **DIAL**, selezionate il verso dello spostamento (**-RPT**, **+RPT** o **SIMP**).
- ⑤ Premete il tasto **PTT** per registrare la nuova impostazione e tornare al normale modo di funzionamento.

Impostazione spaziatura Tx

Di solito si mantiene la spaziatura convenzionalmente applicata nella vostra area, potete però, in caso di particolari applicazioni modificarla.

- ① Premete [**F/L**] e poi subito dopo [**0(SET)**] per entrare in modo impostazione “**SET**”.
- ② Ruotate **DIAL** a selezionare il passo #4 del menù (“**SHIFT**”).
- ③ Abilitate la modifica dell’impostazione corrente premendo [**F/L**].
- ④ Ora, ruotando **DIAL**, impostate l’entità della spaziatura (incrementi di 50 kHz).
- ⑤ Premete il tasto **PTT** per registrare la nuova impostazione e tornare al normale modo di funzionamento.

Verifica frequenza ingresso ripetitore

Sovente è utile verificare se si è in portata per il collegamento diretto (“**Simplex**”) trasmettendo sulla frequenza d’uscita del trasmettitore.

È sufficiente premere brevemente [**REV(HM)**]. Se il passo del menù #20 (“**REV/HM**”) è stato impostato su “**HM**” dovete premere il tasto [**F/L**] e poi [**REV(HM)**], così invertirete le frequenze ingresso / uscita. Per tornare al normale modo di funzionamento tramite ripetitore, ripetere la pressione.

Funzionamento base

BLOCCO DELLA TASTIERA

Il blocco tastiera s'insertisce premendo per 1" **[F/L]**. sullo schermo LCD appare l'icona “(OFF)”. Per disattivare il blocco ripetere l'intervento su **[F/L]**.

Per prevenire escursioni accidentali in frequenza o il passaggio in trasmissione involontario si possono escludere, in diversi livelli, i tasti del **FT-250E**. Queste sono le combinazioni possibili.

Procedura per escludere alcuni o tutti i tasti:

- ① Premete **[F/L]** e poi subito dopo **[0(SET)]** per entrare in modo impostazione “SET”.
- ② Ruotate **DIAL** a selezionare il passo #32 del menù (“LK MODE”).
- ③ Abilitate la modifica dell'impostazione corrente premendo **[F/L]**.
- ④ Ora, ruotando **DIAL**, selezionate lo schema da voi prescelto tra quelli previsti:
 - KEY:** esclusione dei soli tasti sul pannello frontale
 - DIAL:** esclusione del comando “**DIAL**” sul pannello superiore
 - K + D (KEY + DIAL) :** entrambi i punti soprariportati
 - PTT:** esclusione del tasto **PTT** (impossibile passare in TX)
 - K + P (KEY + PTT) :** esclusione dei tasti e del **PTT**
 - D + P (DIAL + PTT) :** esclusione di **DIAL** e del **PTT**
 - ALL:** esclusione di tutti i tasti sopracitati
- ⑤ Premete il tasto **PTT** per registrare la nuova impostazione e tornare al normale modo di funzionamento.

MODO A VFO SGANCIATI

Per lavorare con ripetitori che hanno una strana spaziatura o per comunicare con gli astronauti in orbita su veicoli spaziali, è necessario separare la frequenza di ricezione da quella di trasmissione di valori fuori standard. Se queste condizioni non ricorrono così frequentemente da valer la pena dedicare una locazione della memoria per registrarle, il modo a VFO sganciati si adatta a perfezione. Questa è la procedura.

- ① Selezionate il VFO-A premendo, se necessario, [**VFO(PRI)**]. A questo è assegnata la frequenza di ricezione, ad esempio 144.950 MHz.
- ② Ora premete [**VFO(PRI)**] per passare sul VFO-B, a sintonizzarlo sulla frequenza di trasmissione, ad esempio 144.750 MHz.
- ③ Premete [**VFO(PRI)**] per designare il VFO-A quale principale (ricezione).
- ④ Premete [**F/L**] e poi subito dopo [**0(SET)**] per entrare in modo impostazione “SET”.
- ⑤ Ruotate **DIAL** a selezionare il passo #5 del menù (“**V-SPLIT**”).
- ⑥ Premete [**F/L**] e poi ruotate **DIAL** per portare questa funzione su ON.
- ⑦ Premete il tasto **PTT** per registrare la nuova impostazione e tornare al normale modo di funzionamento.
- ⑧ Ora state operando con i VFO sganciati. Quando premete il tasto **PTT** per passare in trasmissione, noterete che il VFO-A e il VFO-B si invertono la posizione. La spia di segnalazione VFO “**b**” mentre siete in trasmissione lampeggia, a ricordarvi che la funzione VFO sganciati è attiva.
- ⑨ Se dovete correggere la frequenza del VFO-B (per compensare l’effetto Doppler o altro), è sufficiente premere [**VFO(PRI)**] e poi apportare la variazione di sintonia, una volta fatto premete ancora [**VFO(PRI)**] per riportare il VFO-A associato alla frequenza di ricezione.
- ⑩ Quando avete terminato di operare a VFO sganciati, tornate in modo impostazione, selezionate il passo #5 e regolatelo su OFF.

Una coppia di frequenze impostata tramite i VFO sganciati non può essere direttamente registrata in memoria. Potete tuttavia registrare coppie spaiate con una diversa tecnica (più semplice) spiegata a pag. 19.

IMPOSTAZIONE RISPARMIO ENERGIA IN RICEZIONE

Una funzione importante del **FT-250E** è il circuito per il risparmio d’energia in ricezione, questo mette a riposo il ricevitore attivandolo periodicamente, a ricerca di attività. Se qualcuno impegna il canale, l’**FT-250E** rimane attivo, per poi al termine tornare in modo “letargo”. Così si riduce di molto l’assorbimento a riposo dalla batteria prolungandone la durata della carica; tramite il sistema di menù potete anche variare l’intervallo di letargo / attività.

- ① Premete [**F/L**] e poi subito dopo [**0(SET)**] per entrare in modo impostazione “SET”.
- ② Ruotate **DIAL** a selezionare il passo #9 del menù (“**RX SAVE**”).

Funzionamento evoluto

- ③ Abilitate la modifica dell'impostazione corrente premendo [**F/L**].
- ④ Ora, ruotando **DIAL**, impostate l'intervallo di pausa a voi gradito su 200 ms, 300 ms 500 ms, 1", 2" o OFF. L'impostazione iniziale è su 200 ms.
- ⑤ Premete il tasto **PTT** per registrare la nuova impostazione e tornare al normale modo di funzionamento.

Quando operate in modo trasmissione a pacchetti "Packet", dovete escludere il risparmio d'energia selezionando OFF, perché il ciclo di riposo potrebbe collidere con l'arrivo di un pacchetto di dati, così il vostro terminale TNC non riceverebbe tutto il treno di dati. Analogamente, in fonìa la prima parola potrebbe risultare mozzata dal dispositivo di risparmio d'energia.

RISPARMIO ENERGIA IN TRASMISSIONE

Anche per la trasmissione l'**FT-250E** dispone di un sistema per il risparmio d'energia, questo automaticamente riduce la potenza in trasmissione proporzionalmente, in modo inverso, all'intensità del segnale ricevuto. Quando attivato, il passaggio automatico in bassa potenza prolunga di molto la durata della carica della batteria.

Procedura per attivare il risparmio batteria in trasmissione.

- ① Premete [**F/L**] e poi subito dopo [**0(SET)**] per entrare in modo impostazione "SET".
 - ② Ruotate **DIAL** a selezionare il passo #10 del menù ("TX SAVE").
 - ③ Abilitate la modifica dell'impostazione corrente premendo [**F/L**].
 - ④ Ora, ruotando **DIAL**, impostare su ON (risparmio batteria in trasmissione attivato).
 - ⑤ Premete il tasto **PTT** per registrare la nuova impostazione e tornare al normale modo di funzionamento.
-

ILLUMINAZIONE DI CORTESIA SCHERMO/TASTIERA

Il vostro **FT-250E** dispone di una illuminazione rossastra che vi aiuta nell'uso notturno. Per attivarla potete scegliere tra tre combinazioni:

KEY : La pressione su qualsiasi tasto (escluso **PTT**) attiva l'illuminazione per 5" poi automaticamente questa si spegne.

5SEC : Premendo per un istante **LAMP** si attiva l'illuminazione per 5" poi automaticamente questa si spegne.

TOGGLE : Premendo **LAMP** si attiva / disattiva l'illuminazione, cioè una volta premuto **LAMP** per attivarla rimane accesa finché non premete di nuovo sullo stesso tasto.

Procedura per impostare il modo di funzionamento dell'illuminazione di cortesia.

- ① Premete [**F/L**] e poi subito dopo [**0(SET)**] per entrare in modo impostazione "SET".
 - ② Ruotate **DIAL** a selezionare il passo #21 del menù ("**LMP MOD**").
 - ③ Abilitate la modifica dell'impostazione corrente premendo [**F/L**].
 - ④ Ora, ruotando **DIAL**, selezionate uno dei tre modi sopra descritti.
-

Funzionamento evoluto

- ⑤ A scelta completata, premete il tasto **PTT** per registrare la nuova impostazione e tornare al normale modo di funzionamento.

SPEGNIMENTO AUTOMATICO (APO)

La funzione APO preserva la carica della batteria spegnendo automaticamente la radio, dopo un periodo di inattività determinato dall'utente (cioè nessun tasto premuto o variazione di sintonia). Il periodo può essere scelto tra 0,5 / 1 / 3 / 5 / 8 ore, oppure APO escluso (OFF); questa è la condizione d'impostazione iniziale.

Procedura per attivare APO.

- ① Premete [**F/L**] e poi subito dopo [**0(SET)**] per entrare in modo impostazione "SET".
- ② Ruotate **DIAL** a selezionare il passo #21 del menù ("**APO**").
- ③ Abilitate la modifica dell'impostazione corrente premendo [**F/L**].
- ④ Ora, ruotando **DIAL**, selezionate l'intervallo di tempo da voi prescelto.
- ⑤ Premete il tasto **PTT** per registrare la nuova impostazione e tornare al normale modo di funzionamento.

CONTROLLO DELLA TENSIONE DI BATTERIA

L'**FT-250E** può misurare la tensione correntemente erogata dalla batteria.

- ① Premete [**F/L**] e poi subito dopo [**0(SET)**] per entrare in modo impostazione "SET".
- ② Ruotate **DIAL** a selezionare il passo #37 del menù ("**BATT**").
- ③ Misurate la tensione della batteria premendo [**F/L**].
- ④ Premete il tasto **PTT** per tornare al normale modo di funzionamento.

DISATTIVARE IL LED BUSY/TX

Un ulteriore risparmio d'energia si raggiunge disattivando il led **BUSY/TX**. Eeguite questa procedura.

- ① Premete [**F/L**] e poi subito dopo [**0(SET)**] per entrare in modo impostazione "SET".
- ② Ruotate **DIAL** a selezionare il passo #12 del menù ("**TRX LED**").
- ③ Abilitate la modifica dell'impostazione corrente premendo [**F/L**].
- ④ Ora, ruotando **DIAL**, impostare su OFF (led disattivati).
- ⑤ Premete il tasto **PTT** per registrare la nuova impostazione e tornare al normale modo di funzionamento.

INIBIZIONE TRASMISSIONE SU CANALE OCCUPATO (BCLO)

Questa funzione impedisce il passaggio in trasmissione, se in frequenza è presente un segnale sufficientemente forte ad aprire lo squelch. È esclusa nell'impostazione iniziale, di seguito si spiega la procedura per l'attivazione.

- ① Premete [**F/L**] e poi subito dopo [**0(SET)**] per entrare in modo impostazione "SET".
- ② Ruotate **DIAL** a selezionare il passo #231 del menù ("**BCLO**").

Funzionamento evoluto

- ③ Abilitate la modifica dell'impostazione corrente premendo [**F/L**].
- ④ Ora, ruotando **DIAL**, impostare su ON (BCLO attivato).
- ⑤ Premete il tasto **PTT** per registrare la nuova impostazione e tornare al normale modo di funzionamento.

ESCLUSIONE DEL CICALINO TASTIERA

Se la nota emessa a conferma intervento sui tasti vi dà noia, potete con facilità escluderla.

- ① Premete [**F/L**] e poi subito dopo [**0(SET)**] per entrare in modo impostazione "SET".
- ② Ruotate **DIAL** a selezionare il passo #16 del menù ("KEY BP").
- ③ Abilitate la modifica dell'impostazione corrente premendo [**F/L**].
- ④ Ora, ruotando **DIAL**, passate da ON a OFF.
- ⑤ Premete il tasto **PTT** per registrare la nuova impostazione e tornare al normale modo di funzionamento.

PROGRAMMAZIONE TASTI FUNZIONE

L'impostazione iniziale del **FT-250E** assegna una funzione impostazione ai tasti [**7(P1)**] e [**8(P2)**]. Se l'utente vuole può assegnare a questi, un'altra impostazione.

Cambiare l'assegnazione impostazione ai tasti.

- ① Premete [**F/L**] e poi subito dopo [**0(SET)**] per entrare in modo impostazione "SET".
- ② Ruotate **DIAL** a selezionare il passo impostazione di vostro interesse.
- ③ Premete per un secondo il tasto [**F/L**], poi premete [**7(P1)**] o [**8(P2)**].
- ④ Premete il tasto **PTT** per registrare la nuova impostazione e tornare al normale modo di funzionamento.

TEMPORIZZATORE DI TEMPO MASSIMO DI TRASMISSIONE (TOT)

Questa funzione li limita ad un tempo massimo la trasmissione continuata. Può essere utile per prevenire la scarica delle batterie, per messaggi esageratamente lunghi o quando il tasto **PTT** rimane accidentalmente incastrato (tipico quando il microfono è riposto tra i sedili dell'auto). L'impostazione iniziale non lo prevede attivato, questa è la procedura per attivarlo.

- ① Premete [**F/L**] e poi subito dopo [**0(SET)**] per entrare in modo impostazione "SET".
- ② Ruotate **DIAL** a selezionare il passo #22 del menù ("TOT").
- ③ Abilitate la modifica dell'impostazione corrente premendo [**F/L**].
- ④ Ora ruotate **DIAL**, a selezionare la durata massima di trasmissione da voi preferita tra 1', 2.5', 5' o 10' (minuti).
- ⑤ Premete il tasto **PTT** per registrare la nuova impostazione e tornare al normale modo di funzionamento.

NOTA DI CHIAMATA (1750 Hz)

Se i ripetitori nel vostro Paese richiedono un breve treno di impulsi a 1750 Hz per eccitarli tenete premuto il tasto **T-CALL** per il tempo previsto dal gestore del ripetitore. Si passa automaticamente in trasmissione con questa nota audio a modulare la portante. Una volta acquisito l'accesso al ripetitore "aperto", rilasciate **T-CALL** e premete il **PTT** per trasmettere il vostro messaggio.

FUNZIONAMENTO ANI (IDENTIFICAZIONE NUMERICA AUTOMATICA)

Quando attivate la funzione ANI, ogni volta che è premuto il **PTT** si inviano i codici DTMF memorizzati nella memoria ANI.

Procedura per registrare il numero ANI.

- ① Premete [**F/L**] e poi subito dopo [**0(SET)**] per entrare in modo impostazione "SET".
- ② Ruotate **DIAL** a selezionare il passo #36 del menù ("**ANI**").
- ③ Abilitate la modifica dell'impostazione corrente premendo [**F/L**].
- ④ Premete [**F/L**] per due volte, poi iniziate l'immissione del codice alfanumerico ANI.
- ⑤ Ora ruotate **DIAL**, a selezionare la prima lettera o cifra. Quando impostato quello corretto, premete [**▲(MHz)**] per passare al carattere successivo.
- ⑥ Ripetete il punto ⑤ per quanto necessario a completare il codice ANI.
- ⑦ Ora premete [**F/L**].
- ⑧ Premete il tasto **PTT** per registrare la nuova impostazione e tornare al normale modo di funzionamento.

Attivazione identificazione ANI

- ① Premete [**F/L**] e poi subito dopo [**0(SET)**] per entrare in modo impostazione "SET".
- ② Ruotate **DIAL** a selezionare il passo #36 del menù ("**ANI**").
- ③ Abilitate la modifica dell'impostazione corrente premendo [**F/L**].
- ④ Ora ruotate **DIAL**, per portare ANI su ON.
- ⑤ Una volta completato, premete il tasto **PTT** per registrare la nuova impostazione e tornare al normale modo di funzionamento.

FUNZIONAMENTO SUBTONI CTSS

Molti ripetitori, per essere attivati, richiedono che sia sovrapposto alla portante un segnale audio di bassissima frequenza. Questo evita che possano eccitarsi per segnali spuri. Il sistema viene definito "CTCSS" (squelch codificato con subtoni continui), l'**FT-250E** prevede questo metodo, facile da attivare.

L'impostazione dei subtoni avviene in due passi, tramite il passo del menù #26 si sceglie la frequenza del subtono, direttamente tramite il tasto [2(CODE)], con #25 il modo, tasto [1(SQ TYP)].

Funzionamento evoluto

- ① Premete [**F/L**] e poi subito dopo [**1(SQ TYP)**], per entrare direttamente al passo di menù #25 (“**SQL TYP**”).
- ② Ora, ruotate **DIAL**, finché sullo schermo appare “**T**”, ad attivare il codificatore CTCSS
- ③ Se notate anche la scritta “**DCS**”, ignoratela per il momento, sarà nel paragrafo seguente dedicato ai codici digitali.
- ④ La rotazione di **DIAL** al punto ② può far apparire anche “**SQ**” a destra di “**T**”, questo significa che è attivato lo squelch codificato a subtoni, questo rende muto il vostro ricevitore fintanto che il corrispondente non invia lo stesso subtono da voi impostato. Questa funzione è utile per tenere la radio silenziosa salvo che quando siete chiamati specificatamente. Utile in aree con molto traffico di comunicazioni radio.
- ⑤ Selezionato il modo CTCSS, premete il tasto **PTT**.
- ⑥ Premete [**F/L**] e poi subito dopo [**2(CODE)**] per entrare direttamente al passo di menù #26 (“**TN SET**”).
- ⑦ Ora si deve scegliere la frequenza del subtono CTCSS.
- ⑧ Ruotate **DIAL**, finché sullo schermo appare la frequenza che dovete usare (se non vi è nota richiedetela al responsabile del ripetitore).
- ⑨ Premete [**F/L**] per registrare la nuova impostazione e tornare al normale modo di funzionamento.

Frequenza subtoni CTCSS (Hz)					
67.0	69.3	71.9	74.4	77.0	79.7
82.5	85.4	88.5	91.5	94.8	97.4
100.0	103.5	107.2	110.9	114.8	118.8
123.0	127.3	131.8	136.5	141.3	146.2
151.4	156.7	162.2	167.9	173.8	179.9
186.2	192.8	203.5	210.7	218.1	225.7
233.6	241.8	250.3	–	–	–

FUNZIONAMENTO DCS

È un altro metodo di controllo d'accesso ai ripetitori. Lo squelch codificato digitale o DCS è un sistema di codificazione più recente, risulta maggiormente immune da errori rispetto al CTCSS. Il vostro **FT-250E** dispone di questa tecnologia il cui principio di funzionamento è molto simile al CTCSS. Ne potete fare uso se il vostro ripetitore lo prevede o anche nei collegamenti in simplex con i vostri amici, purché a loro volta ne dispongano.

Per operare con i DCS, analogamente ai CTCSS, necessitano la vostra impostazione, come modo tono, DCS e che scegliate un codice.

- ① Premete [**F/L**] e poi subito dopo [**1(SQ TYP)**] per entrare direttamente al passo di menù #25 (“**SQL TYP**”).
- ② Ora ruotate **DIAL**, finché sullo schermo appare “**DCS**” a segnalare che è attivato il codificatore/decodificatore.
- ③ A selezione del modo DCS completata, premete il tasto **PTT**.
- ④ Premete [**F/L**] e subito dopo [**2(CODE)**], per entrare direttamente al passo di menù #27 (“**DCS SET**”).
- ⑤ Ruotate la manopola di sintonia, a selezionare il codice DCS (identificato da un numero composto di tre cifre) di vostro interesse. Se serve per attivare un ripetitore e non lo conoscete, richiedetelo al responsabile del servizio; per collegamenti in simplex con i vostri amici, mettetevi d'accordo con loro.
- ⑥ Una volta completato, premete il tasto [**F/L**] per registrare la nuova impostazione e tornare al normale modo di funzionamento.

Ricordatevi che il DCS è un sistema di decodifica e codifica cioè il vostro ricevitore rimane muto sino a quando riceve un segnale che contiene la stessa codifica. Dovete pertanto escluderlo quando esplorate la banda.

Codice DCS																	
023	025	026	031	032	036	043	047	051	053	054	065	071	072	073	074	114	115
116	122	125	131	132	134	143	145	152	155	156	162	165	172	174	205	212	223
225	226	243	244	245	246	251	252	255	261	263	265	266	271	274	306	311	315
325	331	332	343	346	351	356	364	365	371	411	412	413	423	431	432	445	446
452	454	455	462	464	465	466	503	506	516	523	526	532	546	565	606	612	624
627	631	632	654	662	664	703	712	723	731	732	734	743	754	–	–	–	–

Funzionamento evoluto

SCANSIONE A RICERCA TONI

Quando non sapete quali toni CTCSS o codici DCS sono usati da un'altra stazione, potete comunque identificarli perché il portatile li ricerca in scansione mentre è in ascolto sul segnale. In merito dovete ricordarvi due cose:

- dovete prima scoprire se il ripetitore usa i CTCSS o i DCS;
- certi ripetitori non ritrasmettono il tono CTCSS, dovete pertanto ascoltare l'ingresso del ripetitore per far agire il sistema di ricerca sulle stazioni che eccitano il ponte.

Riconoscere il tono

- ① Impostare la radio con il decodificatore CTCSS o DCS attivo. In un caso sullo schermo appare “**T SQ**” altrimenti “**DCS**”.
- ② Premete [**F/L**] e poi subito dopo [**2(CODE)**] per entrare direttamente al passo “**TN SET**” (nel caso dei subtoni CTCSS) o “**DCS SET**” (per la codifica DCS).
- ③ Avviate la scansione a riconoscimento del tono in arrivo premendo [**F**] e poi [**▲(MHz)**] o [**▼(MHz)**].
- ④ Quando la radio identifica il tono o il codice ricevuto si ferma, l'audio a questo punto passa. Premete [**F**] per bloccare il tono/codice corrente.
- ⑤ Premete il tasto [**F/L**] e poi il **PTT** per registrare la nuova impostazione e tornare al normale modo di funzionamento.

*Se il sistema non riesce ad identificare il tono, continua all'infinito la scansione. Può darsi si verifichi ciò perché il corrispondente non sta inviando alcun tono; in ogni caso per uscire da questa situazione basta premere il **PTT**.*

FUNZIONAMENTO CHIAMATA CTCSS

La decodifica CTCSS del **FT-250E** può essere programmata in per trillare come un telefono ad avvertirvi che avete ricevuto una chiamata con il vostro codice. Questa è la procedura per attivare il servizio:

- ① Impostare la radio con il decodificatore CTCSS o DCS attivo. In un caso sullo schermo appare “**T SQ**” altrimenti “**DCS**”.
- ② Sintonizzatevi sul canale desiderato.
- ③ Premete [**F/L**] e poi subito dopo [**0(SET)**] per entrare in modo impostazione “**SET**”.
- ④ Ruotate **DIAL** a selezionare il passo #18 del menù (“**BELL**”).
- ⑤ Abilitate la modifica dell'impostazione corrente premendo [**F/L**].
- ⑥ Ora ruotate **DIAL**, a selezionare il numero di trilli preferito tra 1, 3, 5 8 o REPEAT ripetizione ininterrotta oppure esclusione OFF.
- ⑦ Una volta completato, premete il tasto **PTT** per registrare la nuova impostazione e tornare al normale modo di funzionamento.

Quando chi vi chiama, invia il subtono o il codice DCS identico a quello da voi impostato, il decodificatore la riconosce, per come avete programmato, ed attiva la suoneria.

Funzionamento della memoria

Il completo sistema di memoria del vostro **FT-250E** è così costituito.

- 199 Canali in memoria “Standard”, numerati da “**1**” a “**199**”.
- Un canale denominato “Home” che vi consente diretto e rapido richiamo della frequenza per voi più importante.
- Cinque coppie di frequenze limite di banda per la scansione programmata etichettate da “**L1/U1**” a “**L5/U5**”.

SCRITTURA IN MEMORIA

- ① Ruotate la manopola di sintonia fino a portarvi sulla frequenza che vi interessa mentre operate in modo VFO. Accertatevi che sia impostato lo stato di toni CTC/DCS, oltre alla spaziatura per il ripetitore e il livello di potenza in trasmissione che volete sia registrato in memoria.
- ② Mantenete premuto il tasto [**MR/MW(SKIP)**] per un secondo.
- ③ Entro 5 secondi dal rilascio di [**MR/MW(SKIP)**], ruotate **DIAL** a selezionare la locazione di memoria che volete impegnare.
- ④ Premete ancora [**MR/MW(SKIP)**] per trasferire i dati in memoria.
- ⑤ Potete continuare ad operare in modo VFO, quando scoprite altre frequenze di vostro interesse potete registrarle sul altri canali della memoria ripetendo la procedura sopradescritta.

MEMORIZZAZIONE FREQUENZA DI TRASMISSIONE INDIPENDENTE

Tutte le locazioni della memoria possono registrare una frequenza di trasmissione diversa dalla ricezione, ad esempio per operare su ripetitori con spaziatura fuori standard, questa è la procedura:

- ① Memorizzate la frequenza di ricezione tramite il metodo descritto nel paragrafo precedente, è ininfluente che sia attivata o meno la spaziatura per ripetitore.
- ② Sintonizzate la frequenza di trasmissione, poi premete per ½ secondo il tasto [**MR/MW(SKIP)**].
- ③ Entro 5" dal rilascio di [**MR/MW(SKIP)**], ruotate **DIAL** a richiamare la locazione di memoria impegnata al punto ①.
- ④ Mantenendo premuto il tasto **PTT**, premete ancora il tasto [**MR/MW(SKIP)**] (non si passa in trasmissione).

Ogniquale volta che richiamate un canale in cui sono state registrate frequenze di ricezione/trasmissione separate sullo schermo, a segnalarlo, appare “[-][+]”.

La funzionalità a frequenze indipendenti consente l'impostazione specifica subtono e/DCS per ricezione e trasmissione. Brevemente, premete [F/L] e poi il tasto [2(CODE)]. Selezionate il subtono o il DCS in ricezione, ruotando la manopola di sintonia. Confermate stato subtono / DCS alternativamente premendo il tasto [REV(HOME)].

Funzionamento della memoria

RICHIAMO DALLA MEMORIA

- ① Mentre operate in modo VFO, premete [**MR/MW(SKIP)**]. Appare l'indicazione “**MR**” a segnalarvi che ora siete passati in modo memoria.
- ② Per selezionare il canale desiderato ruotate **DIAL**.
- ③ Per tornare in modo VFO premete [**VFO(PRI)**].

*Un metodo rapido per richiamare la memoria e di ricordarsi il numero del canale e poi premere [**MR/MW(SKIP)**].*

*Ad esempio per richiamare la locazione #16 premete [1]-[6]-[**MR(SKIP)**].*

SPOSTAMENTO DI SINTONIA IN MODO MEMORIA

Una volta richiamato dalla memoria un canale, potete con facilità spostarvi di sintonia a partire dalla frequenza memorizzata come se foste in modo VFO.

- ① Con l'**FT-250E** in modo memoria “**MR**”, selezionate il canale di vostro interesse.
- ② Ora premete brevemente [**MR/MW(SKIP)**]. Sullo schermo l'indicazione “**MR**” inizierà a lampeggiare.
- ③ A questo punto potete spostarvi di sintonia ruotando **DIAL**. Il passo sarà quello correntemente impostato in modo VFO.
- ④ Se volete tornare sulla frequenza di partenza basta che premete brevemente [**MR/MW(SKIP)**], l'indicazione “**MR**” cesserà di lampeggiare.
- ⑤ Se volete memorizzare una diversa frequenza sul canale corrente della memoria o un altro basta che premete [**MR/MW(SKIP)**] per un secondo, selezionate poi la locazione della memoria su cui volete scrivere e premete ancora [**MR/MW(SKIP)**] brevemente.

Le modifiche d'impostazione per i CTCSS o DCS, spaziatura, ... devono essere fatte prima di trasferire i dati i memoria.

CANALE MEMORIA “HOME”

C'è un canale della memoria speciale “Home”, questo ha un modo di richiamo semplificato, che vi consente di passare con rapidità sulla vostra frequenza operativa preferita. Per la memorizzazione seguite questa semplice procedura.

- ① Modificate l'impostazione del passo menù #20 da “**REV**” a “**HOME**” (vedere a pag. 37).
- ② Mentre operate in modo VFO sintonizzatevi sulla vostra frequenza. Accertatevi che sia impostato lo stato di toni CTCSS/DCS che volete oltre alla spaziatura per il ripetitore ed eventualmente, il livello di potenza in trasmissione.
- ③ Premete [**F/L**] per ½ secondo.
- ④ Mentre lampeggia il numero che identifica la locazione della memoria corrente, premete [**REV(HM)**]. Tutti i dati vengono scritti sul registro del canale HOME.
- ⑤ Per richiamare il canale HOME, sia in modo VFO che memoria, è sufficiente premere [**REV(HM)**].

Funzionamento della memoria

ETICHETTE ALFANUMERICHE PER LA MEMORIA

Per facilitare il riconoscimento della utilità canale memoria, potreste preferire attribuire a questo una etichetta (nome radio club, ...). Si immette tramite il menù impostazione.

- ① Richiamate il canale cui volete associare un'etichetta
- ② Premete [**F/L**] e poi subito dopo [**0(SET)**] per entrare in modo impostazione "SET".
- ③ Ruotate **DIAL** a selezionare il passo #1 del menù ("**ALPHA**").
- ④ Abilitate la modifica dell'impostazione corrente premendo [**F/L**].
- ⑤ Premete [**F/L**] per due volte, per iniziare l'immissione etichetta.
- ⑥ Ora selezionate il primo carattere ruotando **DIAL**; per passare al carattere successivo premete [**▲(MHz)**].
- ⑦ Ripetete il punto precedente, a completare immissione lettere, caratteri, simboli che compongono l'etichetta, questa può essere lunga fino a 7 caratteri.
- ⑧ Se l'etichetta che volete immettere è più breve di 7 caratteri, premete per 1" [**F/L**], a confermare l'immissione (quando si raggiungono i 7 caratteri questa azione su [**F/L**] non è più necessaria).
- ⑨ Una volta completata l'etichetta, premete il tasto [**F/L**] e poi il **PTT** per registrare la nuova impostazione e tornare al normale modo di funzionamento.

Attivazione delle etichette alfanumeriche

- ① Premete [**F/L**] e poi [**6(A/N)**].
- ② Ruotate **DIAL** a selezionare il passo del menù "**ALPHA**".
- ③ Una volta selezionato lo stato, premete il tasto **PTT** per registrare la nuova impostazione e tornare al normale modo di funzionamento.
- ④ Per riportare a schermo la visualizzazione frequenza, ripetete la procedura, selezionando al punto ② "**FREQ**".

NASCONDERE I CANALI DELLA MEMORIA

Potrebbero esserci delle situazioni in cui voi volete nascondere il contenuto della memoria affinché sia inaccessibile durante la selezione dei canali o la scansione. Ad esempio se registrate dei canali che usate solo in una città, nella quale vi recate saltuariamente, questi possono venire nascosti salvo quando vi servono.

- ① Passate in modo memoria premendo [**MR/MW(SKIP)**] se necessario.
- ② Premete per ½ secondo il tasto [**MR/MW(SKIP)**] e poi ruotate **DIAL** a selezionare il canale che volete mascherare.
- ③ Premete [**F/L**]. L'apparecchio si porta sul canale #1, ruotando **DIAL** verificherete che il canale non appare più.
- ④ Per riabilitare il canale nascosto ripetete la procedura: premete per ½ secondo il tasto [**MR/MW(SKIP)**] e poi ruotate **DIAL** a selezionare il canale mascherato, poi premete [**F/L**].

Funzionamento della memoria

MODO ESCLUSIVO MEMORIA

Questo modo consente di operare soltanto sulle frequenze registrate in memoria, visualizzandone l'etichetta alfanumerica (se presente) a destra ed il numero del canale, a sinistra. Non appare più l'indicazione della frequenza, sui canali cui non è stata associata un'etichetta appare "**CH.nn**".

In modo esclusivo memoria, si riporta a schermo la spaziatura e l'impostazione toni, anche se non si può intervenire a modificare lo stato di questi.

Questa è la procedura per attivare il modo solo memoria.

- ① Spegnete l'apparecchio.
- ② Riaccendetelo tenendo premuto **PTT** e **LAMP**.
- ③ Ruotate **DIAL**, a selezionare "**MEM.ONLY**".
- ④ Premete [**F/L**] per inizializzare la radio.
- ⑤ Premete ancora [**F/L**] per tornare al normale modo di funzionamento.

L'**FT-250E** vi permette di mettere in scansione i canali memorizzati, tutta la banda o solo una porzione di questa. Si ferma sui segnali rilevati consentendovi, se lo desiderate, di chiamare queste stazioni.

Il funzionamento della scansione è fondamentalmente in tutti i modi citati lo stesso. Prima di iniziare ad usarla, dedicate un istante per determinare il modo in cui il ricevitore riavvia la scansione dopo che questa si è fermata su un segnale.

Riavvio della scansione, metodo impostazione

Ci sono tre modi di funzionamento al riavvio della scansione:

5 SEC: In questo modo, la scansione si ferma per 5 secondi su ogni segnale. Se voi non agite entro questo periodo si riavvia anche se il segnale che ne ha causato la sosta è ancora presente.

BUSY: In questo modo, la scansione si ferma finché è presente il segnale più due secondi dopo la caduta della portante di questo, poi si riavvia.

HOLD: Così la scansione si ferma sul primo segnale che incontra. Non riparte automaticamente, dovete voi, se volete proseguire, dare comando avvio scansione.

Impostazione modo il riavvio della scansione

- ① Premete [**F/L**] e poi subito dopo [**0(SET)**] per entrare in modo impostazione "SET".
- ② Ruotate **DIAL** a selezionare il passo #7 del menù ("RESUME").
- ③ Abilitate la modifica dell'impostazione corrente premendo [**F/L**].
- ④ Ora selezionate il modo di riavvio da voi preferito ruotando **DIAL**.
- ⑤ Premete il tasto **PTT** per registrare la nuova impostazione e tornare al normale modo di funzionamento.

L'impostazione iniziale è su "5 SEC".

SCANSIONE A VFO

In questo modo potete sottoporre a scansione tutta la banda corrente.

- ① Passate in modo VFO premendo [**VFO(PRI)**] se necessario.
- ② Avviate la scansione premendo per ½ secondo i tasti [**▲(MHz)**] o [**▼(MHz)**].
- ③ Quando, nell'esplorazione della banda, si incontra un segnale sufficientemente intenso da aprire lo squelch, la scansione entra in pausa; il punto decimale dell'indicazione di frequenza lampeggia.
- ④ Secondo il principio di riavvio impostato, la scansione riprende.
- ⑤ Per terminare il funzionamento in scansione premete il **PTT**.

*Se volete cambiare la direzione della scansione mentre questa procede è sufficiente che ruotate **DIAL** nella direzione opposta di uno scatto (in questo caso antiorario).*

Scansione

SCANSIONE CON LA MEMORIA

L'avvio della scansione dei canali in memoria è analogamente semplice.

- ① Passate in modo memoria premendo [**MR/MW(SKIP)**] se necessario.
- ② Avviate la scansione premendo per ½ secondo i tasti [**▲(MHz)**] o [**▼(MHz)**].
- ③ Quando, nell'esplorazione della banda, si incontra un segnale sufficientemente intenso da aprire lo squelch, la scansione entra in pausa; il punto decimale dell'indicazione di frequenza lampeggia. riprenderà secondo il principio di riavvio impostato.
- ④ Per terminare il funzionamento in scansione premete il **PTT**.

COME ESCLUDERE UN CANALE DURANTE LA SCANSIONE CON LA MEMORIA

Quando avete registrato in memoria canali molto attivi, potreste desiderare di escluderli in parte durante la scansione, ma conservarli per la selezione manuale.

Se preferite, potete escludere in scansione di esplorare questi canali.

- ① Passate in modo memoria premendo [**MR/MW(SKIP)**] se necessario.
- ② Selezionate il canale che volete escludere in scansione.
- ③ Premete brevemente [**F/L**], non per ½ secondo, poi [**MR/MW(SKIP)**]. Sullo schermo LCD appare in piccolo "**SKIP**" a segnalare che è escluso in scansione.

Per riabilitare il canale nascosto ripetete i tre passi (si ricorda che il canale escluso è comunque richiamabile manualmente).

SCANSIONE ENTRO LIMITI DI BANDA PROGRAMMATI (PMS)

Questa funzione vi permette di impostare limiti di sottobanda da sottoporre in scansione o esplorare in modo VFO. Per esempio, se volete limitare la sottobanda da 144.300 MHz a 148.000 MHz (Nord America) per evitare il segmento riservato ai collegamenti SSB/CW con segnali deboli, questa è la procedura indicata.

- ① Passate in modo VFO, premendo [**VFO(PRI)**] se necessario.
- ② Come prima spiegato memorizzare la frequenza di 143.300 MHz nel canale #**L1** ("**L**" sta per "lower" – inferiore)
- ③ Come prima spiegato memorizzare la frequenza di 148.000 MHz nel canale #**U1** ("**U**" sta per "upper" – superiore).
- ④ Passate in modo memoria premendo [**MR/MW(SKIP)**], poi ruotate **DIAL** per selezionare il canale #**L1**.
- ⑤ Premete ancora [**MR/MW(SKIP)**], la scritta "**MR**" posta sul lato sinistro dello schermo inizierà a lampeggiare.
- ⑥ Potete ora ruotare **DIAL**, o avviare la scansione premendo [**▲(MHz)**] o [**▼(MHz)**] per ½ secondo. Il ricevitore si comporterà normalmente come quando è in modo VFO, ma l'operatività è ristretta alla sottobanda compresa tra i canali **L1** e **U1**.

Nota: sono cinque le coppie di canali per marcare limiti di sottobanda, etichettate da **L1/U1** a **L5/U5**.

ACCENSIONE AUTOMATICA DELLA LUCE DI CORTESIA SULLE PAUSE IN SCANSIONE

L'**FT-250E** può automaticamente illuminare lo schermo LCD, durante le soste in scansione l'impostazione iniziale lo prevede inserito "ON").

Per disabilitare l'illuminazione di cortesia in scansione:

- ① Premete [**F/L**] e poi subito dopo [**0(SET)**] per entrare in modo impostazione "SET".
- ② Ruotate **DIAL** a selezionare il passo #8 del menù ("**SCN LMP**").
- ③ Abilitate la modifica dell'impostazione corrente premendo [**F/L**].
- ④ Ora, ruotando **DIAL**, passate da ON a OFF.
- ⑤ Premete il tasto **PTT** per registrare la nuova impostazione e tornare al normale modo di funzionamento.

CICALINO ASSOCIATO A RAGGIUNGIMENTO LIMITI BANDA

Con l'impostazione iniziale, l'**FT-250E** attiva automaticamente il cicalino quando in scansione si raggiunge un estremo di banda (sia a memoria che a VFO). Se volete disabilitare, senza escludere sempre il cicalino, seguite questa procedura:

- ① Premete [**F/L**] e poi subito dopo [**0(SET)**] per entrare in modo impostazione "SET".
- ② Ruotate **DIAL** a selezionare il passo #17 del menù ("**EDGE BP**").
- ③ Abilitate la modifica dell'impostazione corrente premendo [**F/L**].
- ④ Ora, ruotando **DIAL**, passate su OFF.
- ⑤ Premete il tasto **PTT** per registrare la nuova impostazione e tornare al normale modo di funzionamento.

FUNZIONAMENTO DELLA RICERCA INTELLIGENTE

La ricerca intelligente memorizza automaticamente tutte le frequenze della banda corrente dove rileva attività. Quando è attivata, la radio ricerca velocemente sopra e sotto la frequenza corrente memorizzando mano a mano tutte le frequenze che diventano attive (senza fermarsi che per un istante su queste). Queste frequenze vengono registrate in un banco speciale dedicato che dispone di 31 canali (15 riservati alle frequenze superiori a quella corrente, 15 a quelle inferiori, l'ultimo alla stessa frequenza corrente).

La ricerca intelligente ha due modi per operare:

SINGLE: Il ricetrasmittitore esplora per una sola volta, per ogni direzione, la banda selezionata a partire dalla frequenza corrente. Tutti i canali attivi vengono caricati in memoria con il limite di 15 per ogni direzione. Che siano o meno tutti impegnati la ricerca intelligente termina dopo una sola esplorazione della banda.

CONTINUE: In questo modo, il ricetrasmittitore esplora come nella spazzolatura singola la banda, se non vengono impegnati tutti i 31 canali del banco riservato alla ricerca intelligente ripete l'operazione più volte fino ad occupare tutti i canali.

Scansione

Impostazione modo ricerca intelligente

- ① Premete [**F/L**] e poi subito dopo [**0(SET)**] per entrare in modo impostazione “SET”.
- ② Ruotate **DIAL** a selezionare il passo #31 del menù (“**SMT MOD**”).
- ③ Abilitate la modifica dell'impostazione corrente premendo [**F/L**].
- ④ Ora, ruotando **DIAL**, selezionate il modo da voi preferito.
- ⑤ Premete il tasto **PTT** per registrare la nuova impostazione e tornare al normale modo di funzionamento.

Impegnare la memoria con la ricerca intelligente

- ① Passate in modo VFO.
- ② Premete [**F/L**] e poi subito dopo [**8(P2)**]*.
- ③ Premete brevemente [**F**] e poi [**▲(MHz)**] o [**▼(MHz)**] per avviare la scansione intelligente.
- ④ Mano a mano che la radio trova canali attivi, osserverete che il numero dei canali caricati incrementa regolarmente.
- ⑤ In relazione al modo impostato (SINGLE o CONTINUE) la scansione intelligente termina riportando la radio sul canale 0.
- ⑥ Per richiamare i canali registrati nella memoria ricerca intelligente, ruotate **DIAL**.
- ⑦ Premete il tasto [**VFO(PRI)**] per tornare al normale modo di funzionamento.

* L'impostazione iniziale del tasto [**8(P2)**] assegna la funzionalità “avvio ricerca intelligente”.

Se voi avete attribuito al tasto [**8(P2)**] un'altra funzione, per avviare la ricerca intelligente dovete eseguire questi passi.

- ① Premete [**F/L**] e poi subito dopo [**0(SET)**] per entrare in modo impostazione “SET”.
- ② Ruotate **DIAL** a selezionare il passo #30 del menù (“**S SRCH**”).
- ③ Premete [**F/L**] e poi, per ½" [**▲(MHz)**] o [**▼(MHz)**] per avviare la ricerca intelligente.

SCANSIONE SUL CANALE PRIORITARIO (DUAL WATCH)

L'**FT-250E** può avviare un particolare tipo di scansione su due frequenze vi consente di controllare se state ricevendo una chiamata sul canale prioritario mentre state operando su un'altra frequenza a VFO o memoria.

Procedura per l'attivazione del Dual Watch.

Modo VFO (o memoria HOME)

- ① Richiamate dalla memoria il canale che volete definire come prioritario.
- ② Impostate la radio in modo VFO o sul canale HOME premendo il tasto [**VFO(PRI)**] o [**REV(HM)**].
- ③ Premete brevemente [**F/L**] (non per ½ secondo), poi [**VFO(PRI)**]. Sullo schermo appare in piccolo l'indicazione “**PRI**”.

Modo memoria-memoria

- ① Nella locazione di memoria “1” registrate la frequenza che volete sia usata come prioritaria nel “Dual Watch”.
- ② Se necessario passate in modo memoria premendo [**MR/MW(SKIP)**].
- ③ Selezionate il canale su cui volete operare ruotando **DIAL** mentre periodicamente si controlla sul canale “1” quando il “Dual Watch” è attivato.
- ④ Premete brevemente [**F/L**] (non per ½ secondo), poi [**VFO(PRI)**]. Sullo schermo appare in piccolo l’indicazione “**PRI**”.

Modo VFO-VFO

- ① Passate in modo VFO premendo, se necessario, [**VFO(PRI)**].
- ② Premete [**F/L**] e poi a lungo [**VFO(PRI)**].

Ora l’**FT-250E** commuta ogni 0,2” dalla frequenza del VFO-A a quella del VFO-B, alla ricerca d’attività.

La tastiera del **FT-250E** con i suoi 16 tasti facilita l’immissioni di stringhe DTMF, come combinatore o comando ripetitori. Oltre ai tasti numerici da [0] a [9] sono presenti [*] e [#] oltre ai toni [A], [B], [C] e [D], spesso usati per controllare remotamente i ripetitori.

Funzionamento DTMF

INVIO MANUALE DI TONI DTMF

In trasmissione, potete inviare manualmente toni DTMF.

- ① Premete il **PTT** per passare in trasmissione.
- ② In trasmissione premete il tasto corrispondente al codice DTMF che volete inviare.
- ③ Quando avete inviato tutti i codici potete rilasciare il **PTT**.

COMBINATORE AUTOMATICO DTMF

Ci sono nove memorie dedicate a questo scopo nelle quali potete registrare dei numeri al fine di evitare la trasmissione manuale.

La procedura per la memorizzazione è la seguente:

- ① Premete [**F/L**] e poi subito dopo [**0(SET)**] per entrare in modo impostazione “SET”.
- ② Ruotate **DIAL** a selezionare il passo #28 del menù (“**DTMF**”).
- ③ Abilitate la modifica dell’impostazione corrente premendo [**F/L**].
- ④ Ora, ruotando **DIAL**, selezionate il registro della memoria su cui volete scrivere la vostra stringa (da “**d1**” a “**d9**”).
- ⑤ Dopo avere premuto per due volte [**F/L**] potete iniziare memorizzare la stringa DTMF.
- ⑥ Selezionate la prima cifra ruotando **DIAL**. A selezione ultimata, per passare al carattere successivo, premete [**▲(MHz)**].
- ⑦ Ripetete il passo precedente finché avete completato l’immissione della stringa. La lunghezza massima è di 16 cifre.
- ⑧ Premete il tasto [**F/L**] e poi **PTT** per registrare la nuova impostazione e tornare al normale modo di funzionamento. Se dovete registrare altre stringhe ripetete la procedura su un registro diverso.

Invio del numero DTMF

- ① Attivate la funzione premendo [**F/L**] e poi [**9(DTMF)**]. Sullo schermo appare la scritta “DTMF”.
- ② Iniziare la trasmissione premendo il **PTT**.
- ③ Selezionate il registro DTMF in cui avete registrato la stringa da trasmettere premendo il numero corrispondente sulla tastiera (da [**1**] a [**9**]). Appena avviato potete rilasciare il **PTT**, la trasmissione continuerà fino a completamento.

La funzione ARTS usa la segnalazione DCS per informare entrambi i corrispondenti quando sono entro la portata e quando no, devono essere tutti e due dotati di ARTS. Può essere particolarmente utile quando è importante mantenere il contatto con un'altra stazione.

Se il vostro corrispondente è entro la portata, il cicalino (se attivato) periodicamente si attiva e sullo schermo appare la scritta “**IN RNG**”; diversamente “**OUT RNG**”, fuori portata, con cui l'ARTS inizia il servizio.



Se voi uscite dalla copertura per oltre 1 minuto (quattro interrogazioni), la vostra radio rileva l'assenza di segnale ed avverte con tre trilli, sullo schermo ritorna l'indicazione “**OUT RNG**”. Qualora rientrate in copertura radio, il cicalino vi avvertirà e sullo schermo tornerà la scritta “**IN RNG**”.



Per tornare al normale modo di funzionamento, per prima cosa escludere l'ARTS. È una sicurezza per evitare che un accidentale cambio di canale venga interpretato come mancanza di copertura.

Questa è la procedura per impostare e attivare l'ARTS.

IMPOSTAZIONE E OPERATIVITÀ BASE ARTS

- ① Selezionate su entrambi gli apparecchi lo stesso codice DCS, come spiegato a pag. 17.
- ② Premete [**F/L**] e poi subito dopo [**7(P1)**]* per attivare ARTS.
- ③ Ora premete [**F/L**]. Noterete che sullo schermo appare l'indicazione “**OUT RNG**”. È iniziato il funzionamento dell'ARTS.
- ④ Ogni 15 secondi la vostra radio interroga l'altra. Se riceve come risposta l'interrogazione ARTS del vostro corrispondente, la scritta sullo schermo commuta su “**IN RNG**” a segnalare che siete entro la portata, la vostra interrogazione è stata ricevuta così come l'interrogazione di risposta.
- ⑤ Per terminare il funzionamento di ARTS, premete il tasto [**F/L**], tornerete al normale modo di funzionamento.

*L'impostazione iniziale del tasto [**7(P1)**] assegna la funzionalità avvio “ARTS”.

Se voi avete attribuito al tasto [**7(P1)**] un'altra funzione, per avviare la ricerca intelligente dovete eseguire questi passi.

- ① Premete [**F/L**] e poi subito dopo [**0(SET)**] per entrare in modo impostazione “SET”.
- ② Ruotate **DIAL** a selezionare il passo #13 del menù (“**ARTS**”).
- ③ Premete [**F/L**] due volte per avviare ARTS.

OPZIONI INTERVALLO D'INTERROGAZIONE ARTS

La funzione ARTS può essere programmata per interrogare ogni 15 (impostazione iniziale) o 25 secondi. L'intervallo più lungo limita la scarica della batteria. Per modificare l'intervallo d'interrogazione, eseguite questa procedura.

- ① Premete **[F/L]** e poi subito dopo **[0(SET)]** per entrare in modo impostazione "SET".
- ② Ruotate **DIAL** a selezionare il passo #15 del menù ("AR ITVL").
- ③ Abilitate la modifica dell'impostazione corrente premendo **[F/L]**.
- ④ Ora, ruotando **DIAL**, selezionate l'intervallo tra le interrogazioni da voi preferito (15" o 25").
- ⑤ Premete il tasto **PTT** per registrare la nuova impostazione e tornare al normale modo di funzionamento.

OPZIONI CICALINO ARTS

Nel funzionamento di ARTS sono previsti due tipi di avvisi acustici (con la possibilità di disattivarli entrambi). Al fine di avvertirvi dello stato di funzionamento di ARTS. Dipende da dove operate e dal possibile disturbo indotto da frequenti trilli, nel caso potete stabilire che è meglio passare su un di questi tre modi d'intervento:

IN RANGE: Il cicalino avverte solo quando la radio rileva per la prima volta che siete entro la portata e poi quando uscite da questa.

ALWAYS: Il cicalino avverte per ogni esito positivo dell'interrogazione (ogni 15 secondi se siete entro la portata). Questa è l'impostazione iniziale.

ARB OFF: Il cicalino è disattivato per sapere lo stato di ARTS dovete guardare lo schermo.

Per selezionare il modo d'intervento del cicalino ARTS:

- ① Premete **[F/L]** e poi subito dopo **[0(SET)]** per entrare in modo impostazione "SET".
- ② Ruotate **DIAL** a selezionare il passo #14 del menù ("ARTS BP").
- ③ Abilitate la modifica dell'impostazione corrente premendo **[F/L]**.
- ④ Ora, ruotando **DIAL**, selezionate il modo d'avviso acustico da voi preferito.
- ⑤ Premete il tasto **PTT** per registrare la nuova impostazione e tornare al normale modo di funzionamento.

IMPOSTAZIONE DELL'IDENTIFICAZIONE STAZIONE IN CW

La funzione ARTS comprende l'identificazione della stazione in CW. Ogni dieci minuti di funzionamento del ARTS la radio può essere programmata per inviare automaticamente “**DE (il vostro nominativo) K**”. Il campo riservato al vostro nominativo può contenere fino a 16 caratteri.

Questa è la procedura per programmare e attivare l'identificazione in CW.

- ① Premete [**F/L**] e poi subito dopo [**0(SET)**] per entrare in modo impostazione “SET”.
- ② Ruotate **DIAL** a selezionare il passo #29 del menù (“**CW ID**”).
- ③ Abilitate la modifica dell'impostazione corrente premendo [**F/L**].
- ④ Premete ancora per due volte [**F/L**] per iniziare l'immissione dei caratteri.
- ⑤ Ora selezionate il primo carattere o numero del vostro nominativo ruotando **DIAL**; per passare al carattere successivo premete [**▲(MHz)**].
- ⑥ Ripetete il passo ⑤ quanto necessario. Notate che tra i caratteri disponibili è presente la barra (– • • – •) a indicare che si opera in portatile (/P).
- ⑦ Una volta completato, premete il tasto [**F/L**].
- ⑧ Terminate premendo il **PTT** per registrare la nuova impostazione e tornare al normale modo di funzionamento.

Si segnala che “DE (– • • – •) che precede il vostro nominativo è già programmato, non si chiede che voi lo memorizzate, è comunque automaticamente aggiunto quando inizia la trasmissione.

Attivazione dell'identificazione in CW.

- ① Premete [**F/L**] e poi subito dopo [**0(SET)**] per entrare in modo impostazione “SET”.
- ② Ruotate **DIAL** a selezionare il passo #29 del menù (“**CW ID**”).
- ③ Abilitate la modifica dell'impostazione corrente premendo [**F/L**].
- ④ Ora, ruotando **DIAL**, passate su ON.
- ⑤ Premete il tasto **PTT** per registrare la nuova impostazione e tornare al normale modo di funzionamento.

Interfaccia con terminale Packet & Azzeramento

L'**FT-250E** può essere usato per la trasmissione a pacchetti "Packet" collegando il vostro TNC al ricetrasmittitore tramite il cavo opzionale **CT-44**, disponibile presso il vostro rivenditore Yaesu.

Il livello audio immesso nel TNC proveniente dal ricevitore può essere regolato tramite il tasto **VOL**, come nel normale traffico in fonia. Il livello inviato dal TNC al **FT-250E** deve essere regolato sul TNC, la regolazione ottimale è a 5 mV su 2 K Ω .

Per prevenire guizzi statici di tensione, che possono danneggiare il ricetrasmittitore, accertatevi

di avere spento quest'ultimo, prima di collegare il cavo **CT-44**. Escludete il circuito di risparmio batteria, se attivato, prima di iniziare il traffico in "Packet" (pag. 11).

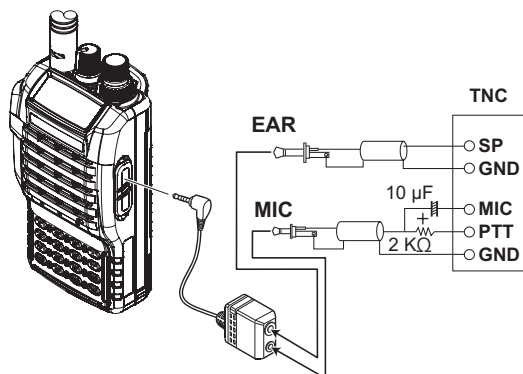

AZZERAMENTO MICROPROCESSORE

Se il ricetrasmittitore si comporta in modo casuale potrebbe aver subito una carica statica che ha "confuso" il microprocessore. Per riportare la radio nelle sue condizioni iniziali dovete provvedere ad azzerare il microprocessore. Questo paragrafo spiega la procedura per resettare il microprocessore e riportare la radio nelle condizioni iniziali (si perde quanto registrato nelle memorie).

- ① Spegnete la radio.
- ② Riaccendetela tenendo premuto il tasto **PTT** e **LAMP**.
- ③ Selezionate "**ALL.RST**" sullo schermo ruotando **DIAL**.
- ④ Premere brevemente [**F/L**] per inizializzare la radio.

AZZERAMENTO IMPOSTAZIONI

Questa procedura di "reset" ripristina le impostazioni sulla condizione iniziale senza cancellare il contenuto della memoria.

- ① Spegnete la radio.
- ② Riaccendetela tenendo premuto il tasto **PTT** e **LAMP**.
- ③ Selezionate "**SET.RST**" sullo schermo ruotando **DIAL**.
- ④ Premere brevemente [**F/L**] per inizializzare la radio.

Voi potete copiare tutti i dati contenuti in memoria e le impostazioni di menù da un **FT-250E** ad un altro.

Questa unzione è molto utile quando dovete configurare nello stesso modo un certo numero d'apparecchi. Eseguite questa procedura.

- ① Spegnete entrambe le radio.
- ② Collegatele tramite il cavo opzionale **CT-27**, i due connettori **MIC/SP** delle due radio.
- ③ Accendetele tendo premuto il tasto **PTT** e **LAMP**.
- ④ Ruotate **DIAL** a selezionare "**CLONE**".
- ⑤ Entrate in modo clonazione premendo [**F/L**]. Se l'operazione ha successo, sullo schermo di entrambe le radio appare "**CLONE**".
- ⑥ Sulla radio destinazione della copia premere **MONI**, appare sullo schermo la scritta "**SAVING**".
- ⑦ Premete il **PTT** sulla radio origine della copia, sullo schermo appare "**SENDING**" ed inizia il trasferimento di dati.
- ⑧ Se durante il processo di clonazione si verifica un problema, sullo schermo appare "**C-ERROR**". Controllate il collegamento via cavo e la carica della batterie, poi provate nuovamente.
- ⑨ Ad operazione ultimata con successo, spegnete le radio e scollegate il cavo **CT-27**. Riaccese, potete usarle come fate normalmente.

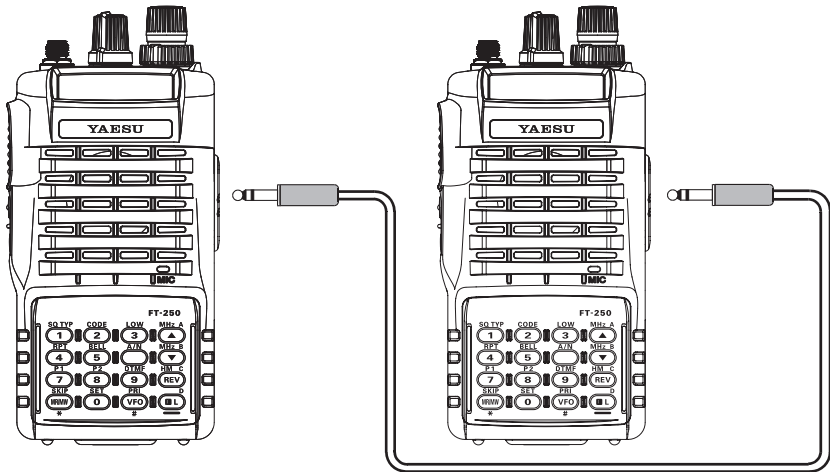

Cavo opzionale per la clonazione CT-27

Modo impostazione “set”

Il sistema di menù del **FT-250E** consente di personalizzare con facilità l'apparecchio. La procedura è la seguente.

- ① Premete [**F/L**] e poi subito dopo [**0(SET)**] per entrare in modo impostazione “SET”.
- ② Ruotate **DIAL** a selezionare il passo del menù su cui volete intervenire.
- ③ Abilitate la modifica dell'impostazione corrente premendo brevemente [**F**] poi, ruotando **DIAL**, regolate o selezionate il parametro come vostro gradimento.
- ④ A selezione completata premete il tasto **PTT**, per registrare la nuova impostazione e tornare al normale modo di funzionamento.

Sommario modo set

Pos.	Passo	funzione	Valori/parametri proposti	Impostazione iniziale
1	ALPHA	Memorizzare etichette alfanumeriche	–	–
2	ARS	Attivare/disattivare la funzione spaziatura automatica ripetitore	ON/OFF	ON
3	RPT	Impostare la direzione spaziatura per ripetitore	-RPT/SIMP/+RPT	SIMP
4	SHIFT	Regolare passo spaziatura ripetitore	0.00 ~ 99.9 MHz	0.6 MHz
5	V-SPLIT	Attivare/disattivare sgancio VFO	ON/OFF	OFF
6	STEP	Regolare passi sintetizzatore	5/10/12.5/15/20/25/50 kHz	12.5kHz
7	RESUME	Selezione modo riavvio scansione.	5 SEC/BUSY/HOLD	5 SEC
8	SCN LMP	Attivare/disattivare illuminazione in scansione	ON/OFF	ON.
9	RX SAVE	Impostare risparmio batteria RX	OFF/200ms/300ms/500ms/ 1s/2s	200ms
10	TX SAVE	Attivare/disattivare risparmio batteria TX	ON/OFF	OFF
11	APO	Impostare spegnimento automatico	OFF/30"/1 ora/3/5/8 ore	OFF
12	TRX LED	Abilitare/disabilitare led BUSY/TX	ON/OFF	OFF
13	ARTS	Attivare la funzione ARTS	–	–
14	ARTS BP	Impostare “Beep” ARTS	OFF/INRANGE/ALWAYS	INRANGE
15	AR ITVL	Impostare l'intervallo di interrogazione ARTS	15"/25"	25"
16	KEY BP	Attivare/disattivare il cicalino tasti	ON/OFF	ON
17	EDGE BP	Attivare/disattivare il cicalino limiti banda in scansione	ON/OFF	OFF
18	BELL	Impostare il numero di trilli suoneria CTCSS	OFF/1/3/5/8/REPEAT	OFF
19	MON/TCL	Impostare la funzione del tasto MON	MON/T-CALL	T-CALL
20	REV/HM	Impostare la funzione del tasto [REV(HM)]	REV/HOME	REV
21	LMP MOD	Impostare modo funzionamento illuminazione LCD e tastiera	KEY/5"/TOGGLE	KEY
22	TOT	Impostare la durata massima di un passaggio in trasmissione	OFF/1"/2,5"/5"/10'	OFF
23	BCLO	Abilitare/disabilitare il blocco canale occupato.	ON/OFF	OFF.
24	CLK SFT	Variare la frequenza di funzionamento della CPU	ON/OFF	OFF
25	SQL TYP	Impostare il modo modifica e/o decodifica del sistema a toni	OFF/TONE/TONE SQL/DCS	OFF
26	TN SET	Impostare frequenza subtono CTCSS	39 toni standard	100 Hz
27	DCS SET	Impostare codice DCS	104 codici standard DCS	023
28	DTMF	Programmazione del combinatore automatico DTMF	–	–
29	CW ID	Programmazione ed attivazione dell'identificazione stazione CW	–	–
30	S SRCH	Avvio della ricerca intelligente	–	–
31	SMT MOD	Impostare il modo di spazzolamento in ricerca intelligente	SINGLE/CONT	SINGLE
32	LK MODE	Impostare il modo di blocco tastiera	KEY/DIAL/KEY+DIAL/PTT/ KEY+PTT/DIAL+PTT/ALL	KEY

Modo impostazione “set”

Pos.	Passo	funzione	Valori/parametri proposti	Impostazione iniziale
33	NAR/WID	Impostare la larghezza di banda	NARROW/WIDE	WIDE
34	DTMF SP	Regolare la velocità di trasmissione combinatore automatico DTMF	50 ms/100 ms	50 ms
35	DT DLY	Impostare il tempo di ritardo combinatore automatico DTMF	450 ms/750 ms	450 ms
36	ANI	Programmare ed attivare ANI	–	–
37	BATT	Misurare tensione d'alimentazione	–	–
38	SKIP	Attivare/disattivare l'esclusione di un canale in memoria durante la scansione.	ON/OFF	OFF

Dettaglio modo impostazione

Passo menù 1 [ALPHA]

Funzione: memorizzare etichette alfanumeriche associate ai canali in memoria.
Per maggiori dettagli, vedere a pagina 21.

Passo menù 2 [ARS]

Funzione: attivare / disattivare la funzione spaziatura automatica ripetitore.

Valori disponibili: ON / OFF

Impostazione iniziale: ON

Passo menù 3 [RPT]

Funzione: impostare la direzione spaziatura per ripetitore

Valori disponibili: -RPT / SIMP / +RPT

Impostazione iniziale: SIMP

Passo menù 4 [SHIFT]

Funzione: regolare passo spaziatura ripetitore.

Valori disponibili: 0.00 ~ 99.9 MHz

Impostazione iniziale: 0.6 MHz.

Passo menù 5 [V-SPLIT]

Funzione: attivare / disattivare lo sgancio VFO.

Valori disponibili: ON / OFF

Impostazione iniziale: OFF

Passo menù 6 [STEP]

Funzione: regolazione passi sintetizzatore.

Valori disponibili: 5 / 10 / 12.5 / 15 / 20 / 25 / 50 kHz

Impostazione iniziale: 12.5 kHz

Modo impostazione “set”

Passo menù 7 [RESUME]

Funzione: selezionare il modo riavvio scansione.

Valori disponibili: 5 SEC / BUSY / HOLD

Impostazione iniziale: 5 SEC

Passo menù 8 [SCN LMP]

Funzione: attivare / disattivare l'illuminazione di cortesia a segnalare la pausa in scansione.

Valori disponibili: ON / OFF

Impostazione iniziale: ON

Passo menù 9 [RX SAVE]

Funzione: impostare l'intervallo di riposo in modo risparmio batteria in ricezione (rapporto acceso / addormentato).

Valori disponibili: OFF / 200ms(1:1) / 300ms(1:1.5) / 500ms(1:2.5) / 1s(1:5) / 2s(1:10)

Impostazione iniziale: 200ms(1:1)

Passo menù 10 [TX SAVE]

Funzione: attivare / disattivare il risparmio batteria in trasmissione.

Valori disponibili: ON / OFF

Impostazione iniziale: OFF

Passo menù 11 [APO]

Funzione: impostare il ritardo allo spegnimento automatico.

Valori disponibili: OFF / 30" / 1 ora / 3 / 5 / 8 ore.

Impostazione iniziale: OFF

Passo menù 12 [TRX LED]

Funzione: abilitare / disabilitare il led **BUSY/TX** mentre lo squelch è aperto o in trasmissione.

Valori disponibili: ON / OFF

Impostazione iniziale: ON (attivo)

Passo menù 13 [ARTS]

Funzione: attivare la funzione ARTS.

Vedere per maggiori dettagli a pagina 29.

Passo menù 14 [ARTS BP]

Funzione: impostare l'opzione cicalino “Beep” durante il funzionamento di ARTS.

Valori disponibili: OFF / INRANGE / ALWAYS

Impostazione iniziale: INRANGE

Modo impostazione “set”

Passo menù 15 [AR ITVL]

Funzione: impostare l'intervallo di interrogazione durante il funzionamento di ARTS.

Valori disponibili: 15" / 25"

Impostazione iniziale: 15"

Passo menù 16 [KEY BP]

Funzione: attivare / disattivare il cicalino associato ad azioni sulla tastiera.

Valori disponibili: ON / OFF

Impostazione iniziale: ON

Passo menù 17 [EDGE BP]

Funzione: attivare / disattivare il cicalino a raggiunti limiti banda in scansione.

Valori disponibili: ON / OFF

Impostazione iniziale: ON

Passo menù 18 [BELL]

Funzione: impostare il numero di trilli suoneria CTCSS.

Valori disponibili: OFF / 1 / 3 / 5 / 8 / REPEAT

Impostazione iniziale: OFF

Passo menù 19 [MON/TCL]

Funzione: impostare la funzione del tasto **MONI** (appena sotto il **PTT**).

Valori disponibili: MONI / T.CALL

Impostazione iniziale: T.CALL

MONI: premendo **MONI** si sblocca lo squelch permettendo l'ascolto di segnali deboli o non correttamente codificati.

T.CALL: premendo **MONI** si invia il tono di chiamata 1750 Hz usato per eccitare i ripetitori in molti Paesi.

Passo menù 20 [REV/HM]

Funzione: imposta la funzione del tasto [**REV(HM)**].

Valori disponibili: REV / HOME

Impostazione iniziale: REV

Passo menù 21 [LMP MOD]

Funzione: imposta il modo di funzionamento dell'illuminazione di cortesi LCD e tastiera.

Valori disponibili: KEY / 5" / TOGGLE

Impostazione iniziale: KEY

Modo impostazione “set”

Passo menù 22 [TOT]

Funzione: impostare la durata massima di un passaggio in trasmissione.

Valori disponibili: OFF / 1' / 2.5' / 5' / 10'.

Impostazione iniziale: OFF

Passo menù 23 [BCLO]

Funzione: abilitare / disabilitare il blocco canale occupato.

Valori disponibili: ON / OFF

Impostazione iniziale: OFF

Passo menù 24 [CLK SFT]

Funzione: variare la frequenza di funzionamento della CPU.

Valori disponibili: ON / OFF

Impostazione iniziale: OFF

Questa funzione è usata solo per spostare battimenti spuri se questi cadono su frequenze di vostro interesse.

Passo menù 25 [SQL TYP]

Funzione: impostare il modo codifica e/o decodifica del sistema a toni.

Valori disponibili: OFF / T / TSQ / DCS

Impostazione iniziale: OFF

T: codificatore CTCSS

TSQ: codificatore / decodificatore CTCSS

DCS: codificatore / decodificatore squelch digitale

Passo menù 26 [TN SET]

Funzione: impostazione della frequenza subtono CTCSS.

Valori disponibili: 39 toni standard CTCSS

Impostazione iniziale: 100 Hz

Per questo passo, per registrare ed uscire, occorre premere il tasto [F/L] e poi il PTT.

Passo menù 27 [DCS SET]

Funzione: impostazione del codice DCS code.

Valori disponibili: 104 codici standard DCS.

Impostazione iniziale: 023

Per questo passo, per registrare ed uscire, occorre premere il tasto [F/L] e poi il PTT.

Passo menù 28 [DTMF]

Funzione: programmazione del combinatore automatico DTMF.

Vedere a pagina 28 per maggiori dettagli.

Modo impostazione “set”

Passo menù 29 [CW ID]

Funzione: programmazione ed attivazione dell'identificazione stazione in CW (usato durante il funzionamento di ARTS).

Vedere a pagina 31 per maggiori dettagli.

Passo menù 30 [S SRCH]

Funzione: avvio della ricerca intelligente.

Vedere a pagina 25 per maggiori dettagli.

Passo menù 31 [SMT MOD]

Funzione: impostare il modo di spazzolamento in ricerca intelligente.

Valori disponibili: SINGLE / CONT

Impostazione iniziale: SINGLE

SINGLE: Il ricetrasmittitore esplora per una sola volta, per ogni direzione, la banda selezionata a partire dalla frequenza corrente. Tutti i canali attivi vengono caricati in memoria con il limite di 15 per ogni direzione. Che siano o meno tutti impegnati la ricerca intelligente termina dopo una sola esplorazione della banda.

CONT: In questo modo, il ricetrasmittitore esplora come nella spazzolatura singola la banda, se non vengono impegnati tutti i 31 canali del banco riservato alla ricerca intelligente ripete l'operazione più volte fino ad occupare tutti i canali.

Passo menù 32 [LK MODE]

Funzione: impostare il modo di blocco tastiera.

Valori disponibili: KEY / DIAL / K+D(KEY+DIAL) / PTT / K+P(KEY+PTT) /
D+P(DIAL+PTT) / ALL

Impostazione iniziale: KEY

Passo menù 33 [NAR/WID]

Funzione: impostare la larghezza di banda.

Valori disponibili: NARROW / WIDE

Impostazione iniziale: WIDE

Passo menù 34 [DTMF SP]

Funzione: regolare la velocità di trasmissione combinatore automatico DTMF.

Valori disponibili: 50 ms / 100 ms

Impostazione iniziale: 50 ms (veloce)

Modo impostazione “set”

Passo menù 35 [DT DLY]

Funzione: impostare il tempo di ritardo combinatore automatico DTMF.

Valori disponibili: 450 ms / 750 ms

Impostazione iniziale: 450 ms

Passo menù 36 [ANI]

Funzione: programmare ed attivare ANI.

Vedere a pagina 15 per maggiori dettagli.

Passo menù 37 [BATT]

Funzione: misura della tensione d'alimentazione.

Per questo passo, per uscire e tornare al normale modo di funzionamento, occorre premere il tasto [F/L] e poi il PTT.

Passo menù 38 [SKIP]

Funzione: attivare / disattivare l'esclusione di un canale in memoria durante la scansione.

Valori disponibili: ON / OFF

Impostazione iniziale: OFF (la scansione sosta quando il canale è occupato)

Generali

Gamma di frequenza:	RX: 140 ~ 174 MHz o 144 ~ 146 MHz TX: 144 ~ 146 MHz
Passi canalizzazione:	5 / 10 / 12.5 / 15 / 20 / 25 / 50 / 100 kHz
Spaziatura per ripetitori:	±600 kHz
Tipo emissione:	F2, F3
Impedenza d'antenna:	50Ω
Alimentazione:	a batteria 7.2 V cc (FNB-83) 12 V cc 1.5A presa EXT DC coll. a PA-44/C/U
Assorbimento:	ricezione 130 mA 37 mA (attesa, economizzatore escluso) 23 mA (attesa, economizzatore incluso) 8 mA ("Auto Power" escluso) 1.5 A (HIGH); 800 mA (MID); 500 mA (LOW)
Dimensioni:	58 (L) x 108.5 (A) x 26.5 (P) mm (escluso le manopole e l'antenna)
Peso:	352 grammi con FNB-83, antenna e fermaglio cintura

Ricevitore

Tipo di circuito:	supereterodina a doppia conversione
Media frequenza:	1 ^a : 21.7 MHz 2 ^a : 450 kHz
Sensibilità:	0.16 μV tipico per 12 dB
Selettività can. adiacente:	65 dB
Intermodulazione:	65 dB
Uscita audio:	0.7 W su 16 Ω con il 10% di distorsione armonica totale sull'altoparlante interno (@ 7.4 Vcc) 0.4 W su 8 Ω con il 10% di distorsione armonica totale sulla presa EXT SP (@ 7.4 Vcc)

Trasmittitore

Potenza d'uscita RF:	5.0 W (HIGH) / 2.0 W (MIDDLE) / 0.5 W (LOW) (@ 7.2V)
Modulazione:	reattanza variabile
Deviazione massima:	±5 kHz
Emissioni spurie:	Almeno 60 dB sotto
Microfono:	A condensatore, 2 KΩ

Le specifiche possono variare senza alcun obbligo o preavviso.

INFORMAZIONE AGLI UTENTI

Al sensi dell'art. 13 del decreto legislativo 25 luglio 2003, n. 15 "Attuazione delle Direttive 2002/35/CE, 2000/96/CE e 2003/108/CE, relative alla riduzione dell'uso di sostanze pericolose nelle apparecchiature elettriche ed elettroniche, nonché allo smaltimento dei rifiuti". Il simbolo del cassonetto barrato riportato sull'apparecchiatura, sul manuale e sull'imballaggio indica che alla fine della propria vita utile deve essere raccolto separatamente dagli altri rifiuti. L'utente dovrà, pertanto, conferire l'apparecchiatura giunta a fine vita agli idonei centri di raccolta differenziata dei rifiuti elettrici ed elettrotecnici. Oppure riconsegnarla al rivenditore al momento dell'acquisto di una nuova apparecchiatura di tipo equivalente, in ragione di uno a uno. L'adeguata raccolta differenziata per l'avvio successivo dell'apparecchiatura dismessa al riciclaggio, al trattamento e allo smaltimento ambientalmente compatibile contribuisce ad evitare possibili effetti negativi sull'ambiente e sulla salute e favorisce il riciclo dei materiali di cui è composta l'apparecchiatura. Lo smaltimento abusivo del prodotto da parte dell'utente comporta l'applicazione delle sanzioni amministrative di cui al Dlgs. n. 22/1997 (articolo 50 e seguenti del Dlgs, n. 22/1997).



ATTENZIONE: quanto qui riportato può essere soggetto a adeguamenti / ulteriori definizioni e aggiornamento delle Direttive del Legislatore.



I nostri prodotti sono certificati in conformità alla direttiva CEE/89/336 su EMC



Declaration of Conformity

We, Yaesu UK Ltd. declare under our sole responsibility that the following equipment complies with the essential requirements of the Directive 1999/5/EC.

Type of Equipment:	VHF FM Transceiver
Brand Name:	YAESU
Model Number:	FT-250E
Manufacturer:	Vertex Standard Co., Ltd.
Address of Manufacturer:	4-8-8 Nakameguro Meguro-Ku, Tokyo 153-8644, Japan

Applicable Standards:

This equipment is tested and conforms to the essential requirements of directive, as included in following standards.

Radio Standard:	EN 301 783-2
EMC Standard:	EN 301 489-1 EN 301 489-15
Safety Standard:	EN 60950-1

The technical documentation as required by the Conformity Assessment procedures is kept at the following address:

Company: Yaesu UK Ltd.
Address: Unit 12, Sun Valley Business Park, Winnall Close
Winchester, Hampshire, SO23 0LB, U.K.



Printed in Japan

Copyright 2010
VERTEX STANDARD CO., LTD.
All rights reserved

No portion of this manual
may be reproduced without
the permission of
VERTEX STANDARD CO., LTD.

