

# **YAESU**

**The radio**

144 MHz  
RICETRASMETTITORE FM

## **FT-25E**

---

Manuale d'uso

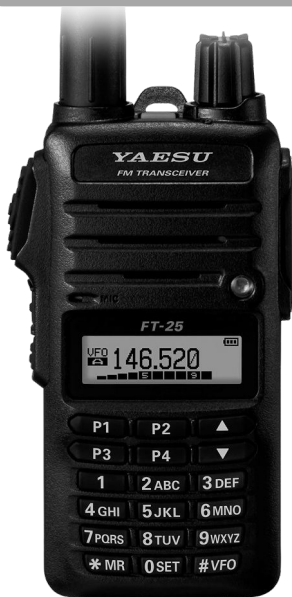

# Indice

<b>Descrizione generale</b> .....	1	<b>Funzioni avanzate</b> .....	25
Funzioni dell'FT-25E.....	1	Attivazione e disattivazione della funzione di blocco tastiera.....	25
In questo manuale.....	2	Modifica dello schema di blocco tasti.....	25
Scaricamento del "Manuale avanzato".....	3	Modifica della retroilluminazione di LCD e tastiera.....	25
<b>Accessori e Opzioni</b> .....	4	Disabilitazione del cicalino di tastiera e arresto scansione.....	26
Accessori forniti.....	4	<b>Funzionamento con ripetitori</b> .....	27
Opzioni disponibili.....	4	Spaziature del ripetitore.....	27
<b>Precauzioni di sicurezza (leggere attentamente)</b> .....	5	Spaziatura automatica ripetitore (ARS).....	27
<b>Comandi e collegamenti (pannello superiore e frontale)</b> .....	11	Impostazione della spaziatura manuale del ripetitore.....	28
<b>Comandi e collegamenti (pannello laterale)</b> .....	12	Tono di chiamata (1750 Hz).....	29
<b>Comandi e collegamenti (LCD)</b> .....	13	<b>Modalità Memoria</b> .....	30
Visualizzazione in condizioni di funzionamento normale.....	13	Scrittura in memoria.....	31
Visualizzazione della modalità impostata e della modalità preferita.....	13	Richiamo canale memoria.....	32
Visualizzazione delle funzioni e impostazioni.....	14	Modifica del nome dell'etichetta (tag) della memoria.....	32
<b>Comandi e collegamenti (tastiera)</b> .....	15	Richiamo del canale HOME memorizzato.....	33
<b>Installazione di accessori</b> .....	16	Modifica della frequenza del canale home.....	33
Installazione dell'antenna.....	16	Spostamento sintonia in modalità memoria.....	33
Preparazione del pacco batterie SBR-25LI.....	16	Cancellazione di memorie.....	34
Installazione del pacco batterie.....	16	Canali meteo.....	35
Rimozione del pacco batterie.....	17	Allerta meteo.....	35
Fissaggio del fermaglio da cintura.....	17	<b>Scansione</b> .....	36
<b>Ricarica della batteria</b> .....	18	Impostazione della tecnica di ripristino della scansione.....	36
Informazioni sulla spia del caricabatterie da tavolo.....	18	Scansione VFO.....	37
Indicazione di batteria scarica.....	19	Scansione VFO manuale.....	37
Informazioni sull'indicatore della batteria.....	19	Scansione in modalità programmata (VFO).....	37
Autonomia approssimativa della batteria e indicazione del livello di carica residuo.....	19	<b>Elenco dei caratteri/simboli digitabili</b> .....	39
<b>Funzionamento base</b> .....	20	<b>Modalità (Menu) Set</b> .....	40
Inserimento e disinserimento dell'alimentazione.....	20	<b>Ricerca e riparazione dei guasti</b> .....	44
Regolazione del livello del volume audio e dell'impostazione dello squelch.....	20	Il ricetrasmittente non si accende.....	44
Commutazione tra modalità VFO A e B.....	20	L'audio non si sente.....	44
Banda trasmissione radio FM Dual Watch.....	20	Assenza di trasmissione delle onde radio.....	44
Esplorazione frequenze.....	21	I tasti o la manopola DIAL non rispondono.....	44
1) Sintonizzazione della frequenza.....	21	Impossibile caricare il pacco batteria oppure la carica della batteria si esaurisce subito dopo la ricarica.....	45
2) Inserimento diretto frequenza da tastiera.....	21	<b>Caratteristiche tecniche</b> .....	46
3) Scansione.....	21	Generali.....	46
Trasmissione.....	22	Trasmittitore.....	46
Modifica del livello della potenza di trasmissione.....	22	Ricevitore.....	47
Attivazione della Modalità Set.....	23	<b>Parametri operativi preimpostati in modalità "AUTO"</b> .....	47
Modalità d'uso dei tasti [P1]-[P4].....	23	Versione statunitense.....	47
① Richiamo con un semplice tocco dello stato preferito.....	23	Versione asiatica/europea.....	47
② Funzione di richiamo di una modalità Set.....	23		
Funzioni preimpostate assegnate ai tasti da [P1] a [P4].....	24		
Impostazione della modalità operativa preferita.....	24		

### Funzioni dell'FT-25E

Congratulazioni per l'acquisto del ricetrasmittitore amatoriale Yaesu **FT-25E!**





**FT-25E** è un ricetrasmittitore FM, estremamente robusto per soddisfare le specifiche commerciali. Offre le seguenti funzioni estremamente diffuse ed apprezzate dagli operatori delle radio amatoriali di tutto il mondo.

- Batteria a lunga durata
  - Batteria di serie agli ioni di litio da 7,4 V e 1.950 mAh.
  - Batteria opzionale agli ioni di litio da 7,4 V e 2.500 mAh.
- 5 Watt di affidabile potenza RF
  - Potenza d'uscita RF di 5,0 W (alta) / 2,5 W (media) / 0,5 W (bassa) (a 7,4 V)
- Quattro tasti di richiamo rapido (programmabili dall'utente) per le specifiche preferenze degli utenti
  - Funzione di Richiamo Modalità Set e funzione di memoria rapida.
- Potente segnale audio
  - L'amplificatore Bridged Transless (BTL) offre un segnale audio da un Watt per l'uso in ambienti rumorosi.
- Robusta struttura del corpo principale
  - Con certificazione di classe IP54 e MIL-STD-810-C, D, E.
- Funzioni di blocco
  - Blocco tastiera/PTT.
- Funzioni di emergenza
  - Funzionamento di emergenza (allarme, lampeggio SOS e visualizzazione del canale HOME), con LED lampeggiante.
- Funzione di ricevitore per trasmissione radio FM

## Descrizione generale

### In questo manuale

Il presente manuale contiene simboli e convenzioni per richiamare l'attenzione su importanti informazioni.

Simboli	Descrizione
	Questa icona indica precauzioni e segnalazioni di cui l'utente deve essere consapevole.
	Quest'icona indica utili note, suggerimenti e informazioni.
	Quest'icona indica altre pagine contenenti informazioni pertinenti.
	Quest'icona rimanda gli utenti al Manuale avanzato dell' <b>FT-25E</b> sul sito web YAESU contenente le relative informazioni.

- Le impostazioni del ricetrasmittitore al momento dell'acquisto sono denominate "impostazione predefinite".
- I nomi delle impostazioni della Modalità Set visualizzati sul display LCD e i nomi dei tasti del ricetrasmittitore, sono stampati in grassetto nel presente manuale.

### Scaricamento del "Manuale avanzato"

Il Manuale avanzato fornisce informazioni e funzioni più dettagliate rispetto alle descrizioni del presente manuale. Scaricare il Manuale avanzato dell'**FT-25E** dal sito web YAESU e consultarlo unitamente al presente Manuale d'uso.

<http://www.yaesu.com/>

Le funzioni descritte nel Manuale avanzato dell'**FT-25E** sono riportate di seguito.

<b>RF Squelch</b>	<b>Utilizzo del canale di emergenza</b>
Controllo della tensione della batteria	ARTS (Automatic Range Transponder System)
Modalità VOX (con auricolare con microfono o microfono interno/esterno)	Impostazione e funzionamento base dell'ARTS
Modalità VFO Split	Funzione DTMF
Uso della funzione Squelch	Impostazioni varie
Selezione del tipo di squelch	Password
Impostazione della frequenza dei toni CTCSS	Modifica dei passi dei canali
Impostazione del CODICE DCS	Economizzatore batteria in trasmissione
Funzioni toni CTCSS/DCS/PAGER/ARTS	Disabilitazione dell'indicatore a LED TX/BUSY
Funzione EPCS (Enhanced Paging & Code Squelch)	Funzione di spegnimento automatico (APO)
Funzione a banchi di memorie	Temporizzatore di tempo massimo di trasmissione (TOT)
Modalità solo memoria	Busy Channel Lock-Out (BCLO)
Scansione	Modifica del livello di deviazione in trasmissione
Scansione memoria	Funzione Compander voce
Scansione allerte meteo	Inversione di banda (solo versione asiatica)
Scansione programmabile con la memoria (limite di banda) (PMS)	Clonazione
Scansione del "canale prioritario"	Modalità (Menu) Set
Accensione automatica spia all'arresto scansione	

## Accessori forniti

- |   |            |
|---|------------|
| <input type="checkbox"/> 7,4 V, 1.950 mAh   | SBR-25LI:  |
| Pacco batterie ricaricabile agli ioni di litio                                    |            |
| <input type="checkbox"/> Adattatore CA  | SAD-20C/U* |
| <input type="checkbox"/> Caricatore rapido  | SBH-22     |
| <input type="checkbox"/> Fermaglio da cintura                                     | SHB-18     |
| <input type="checkbox"/> Solo antenna per VHF (compresa radio di trasmissione FM) | SRA-16N    |
| <input type="checkbox"/> Manuale d'uso  |            |
| <input type="checkbox"/> SBR-25LI/SBR-26LI Manuale                                |            |
| <input type="checkbox"/> Certificato di garanzia                                  |            |

## Opzioni disponibili

- |  |                |
|--|----------------|
| <input type="checkbox"/> 7,4 V, 1.950 mAh                        | SBR-25LI:      |
| Pacco batterie ricaricabile agli ioni di litio                   |                |
| <input type="checkbox"/> 7,4 V, 2.500 mAh                        | SBR-26LI:      |
| Pacco batterie ricaricabile agli ioni di litio a lunga autonomia |                |
| <input type="checkbox"/> Rapid Charger                           | SBH-22         |
| <input type="checkbox"/> Adattatore CA                           | SAD-20B/C/U/G* |
| <input type="checkbox"/> Cavo di programmazione                  | SCU-35         |
| <input type="checkbox"/> Cavo clonazione                         | SCU-36         |
| <input type="checkbox"/> Auricolare/microfono VOX                | SSM-512B       |

\*B: per 120 VCA, C: per 220-240 VCA, U: per 220-240 VCA con connettore BF, G: per 230 VAC

*La disponibilità degli accessori può variare. Alcuni accessori sono forniti di serie per far fronte a specifiche prescrizioni locali, mentre altri, in alcuni paesi, potrebbero non essere disponibili. Questo prodotto è studiato per garantire prestazioni ottimali, se utilizzato con accessori originali Yaesu. Yaesu non si assume alcuna responsabilità per eventuali danni a questo prodotto e/o incidenti quali incendi, perdite o esplosione del pacco batterie, ecc., causati dal malfunzionamento di accessori prodotti da terzi. Per i dettagli relativi a queste ed altre nuove opzioni consultare il concessionario Yaesu. Eventuali danni conseguenti dal collegamento di accessori non approvati da Yaesu, potrebbero non essere coperti dalla Garanzia limitata di questa apparecchiatura.*

## Precauzioni di sicurezza (leggere attentamente)

### Leggere queste importanti precauzioni e utilizzare il prodotto in condizioni di sicurezza.

Yaesu non è responsabile di eventuali anomalie o problemi dovuti all'uso o all'uso improprio del presente prodotto da parte dell'acquirente o di terzi. YAESU non è altresì responsabile di eventuali danni conseguenti all'utilizzo di questo prodotto da parte dell'acquirente o di terzi, a meno che la legge non ne imponga il risarcimento.

### Tipi e significati dei segnali riportati nel manuale



**PERICOLO**

Questo segnale indica un'imminente situazione di pericolo che, se non evitata, potrebbe causare incidenti gravi o anche mortali.



**ATTENZIONE**

Questo segnale indica una potenziale situazione di pericolo che, se non evitata, potrebbe causare incidenti gravi o anche mortali.



**ATTENZIONE**

Questo segnale indica una potenziale situazione di pericolo che, se non evitata, potrebbe causare incidenti di lieve o media gravità o solo danni materiali.

### Tipi di simboli e relativi significati



Questi segnali indicano azioni vietate, che non devono essere effettuate per garantire l'uso in sicurezza del presente prodotto. Ad esempio,  indica che il prodotto non deve essere smontato.



Questi segnali indicano azioni richieste, che devono essere effettuate per garantire l'uso in sicurezza del presente prodotto. Ad esempio,  indica che occorre scollegare il connettore di alimentazione.



### PERICOLO

**Non usare il prodotto in un'area nella quale sia vietato l'uso di ricetrasmittitori RF, ad esempio in ospedali, aerei o treni.**



Il prodotto può compromettere il corretto funzionamento di apparecchiature elettroniche o mediche.

**Non usare il prodotto mentre si va in bici o si guida un'auto. Potrebbero verificarsi incidenti.**



Prima di usare il prodotto, fermarsi con la bici o con l'auto in un posto sicuro.

**Non usare il ricetrasmittitore in luoghi affollati per salvaguardare l'incolumità dei portatori di dispositivi medici, quali i pacemaker.**



Le onde radio emesse da questo prodotto possono causare il malfunzionamento dell'apparecchiatura medica con conseguenti incidenti.

**Non toccare con le mani nude eventuali fuoriuscite di materiale dal display LCD o dal pacco batterie.**



La sostanza chimica potrebbe aderire alla pelle o penetrare al suo interno e provocare ustioni di natura chimica. In tal caso, consultare immediatamente un medico.

**Le sostanze chimiche che si attaccano alla pelle o che penetrano al suo interno possono causare bruciature. In tal caso, consultare immediatamente un medico.**



Le onde radio emesse dal trasmettitore possono causare il malfunzionamento dell'apparecchiatura medica con conseguenti lesioni, anche mortali.

**Non usare questo prodotto o il caricabatterie in luoghi dove vengano generati gas infiammabili.**



Possono verificarsi incendi o esplosioni.

**Non saldare o cortocircuitare i terminali del pacco batterie.**



Potrebbero verificarsi incendi, perdite, surriscaldamento, esplosioni o combustioni. Evitare il contatto del pacco batterie con collane, fermagli per i capelli o piccoli oggetti metallici. Potrebbero verificarsi cortocircuiti.

**In caso di temporali con fulmini, se è installata un'antenna esterna, spegnere immediatamente questo ricetrasmittitore e scollegare dallo stesso l'antenna esterna.**



Potrebbero verificarsi incendi, scariche elettriche o danni:





### ATTENZIONE



**Non alimentare questo ricetrasmittitore con tensione diversa da quella prescritta per l'alimentazione.**

Potrebbero verificarsi incendi, scariche elettriche o danni.



**Non usare il pacco batterie per modelli di ricetrasmittitori diversi da quello prescritto.**

Potrebbero verificarsi incendi, perdite, surriscaldamento, esplosioni o combustioni.



**Non protrarre le trasmissioni troppo a lungo.**

Il corpo del ricetrasmittitore potrebbe surriscaldarsi con conseguenti anomalie ai componenti o ustioni all'operatore.



**Non smontare o apportare modifiche al prodotto.**

Potrebbero verificarsi lesioni personali, scariche elettriche o anomalie.



**Pulire regolarmente i terminali del pacco batterie.**

Eventuali contatti dei terminali sporchi o corrosi possono causare incendi, perdite, surriscaldamento, esplosioni o combustione.



**Non maneggiare il pacco batterie o il caricatore con le mani bagnate. Non collegare o scollegare il connettore di alimentazione con le mani bagnate.**

Potrebbero verificarsi lesioni, perdite, incendi o anomalie.



**In caso di emissione di fumo o odori anomali da corpo principale, pacco batterie o caricatore, spegnere immediatamente il ricetrasmittitore, estrarre il pacco batterie e scollegare il connettore di alimentazione dalla presa.**

Potrebbero verificarsi incendi, perdite di sostanze chimiche, surriscaldamento, danni ai componenti, combustione o anomalie. Contattare il concessionario dal quale si è acquistato il prodotto o l'Assistenza clienti amatoriali Yaesu.



**Non usare il pacco batterie, se esternamente danneggiato o deformato.**

Potrebbero verificarsi incendi, perdite, riscaldamento o combustione.



**Non usare caricabatterie non consigliati da Yaesu.**

Potrebbero verificarsi incendi o anomalie.



**Durante la trasmissione, tenere il ricetrasmittitore ad almeno 5,0 mm (3/16 pol.) di distanza dal proprio corpo.**

**Utilizzare soltanto l'antenna fornita in dotazione. Non usare antenne modificate o danneggiate.**



**Se il caricamento del pacco batterie non si completa nel tempo previsto, scollegare immediatamente il caricabatterie dalla presa.**

Potrebbero verificarsi incendi, perdite, surriscaldamento, esplosioni o combustioni.



### ATTENZIONE



**Non far roteare il ricetrasmittitore tenendolo dall'antenna.**

Si potrebbero provocare lesioni ad altre persone e danni o guasti al ricetrasmittitore.



**Non usare il ricetrasmittitore in luoghi affollati.**

L'antenna potrebbe colpire altre persone ferendole.



**Non lasciare il ricetrasmittitore direttamente esposto ai raggi solari o nelle vicinanze di un termosifone.**

L'involucro potrebbe deformarsi o scolorirsi.



**Non posizionare il ricetrasmittitore in luoghi umidi o polverosi.**

Potrebbero verificarsi incendi o anomalie.



**Durante la trasmissione, tenere l'antenna il più lontano possibile dal corpo.**

La prolungata esposizione alle onde elettromagnetiche può avere effetti negativi sulla salute dell'utente.



**Non pulire la superficie esterna con diluente, benzene, ecc.**

Per rimuovere eventuali macchie dall'involucro utilizzare soltanto un panno morbido e asciutto.



**Se si prevede di non utilizzare il ricetrasmittitore per un prolungato periodo di tempo, disinserirlo e per sicurezza togliere il pacco batterie.**



**Non colpire, urtare o lanciare il ricetrasmittitore.**

Potrebbero verificarsi anomalie o danni.



**Non avvicinare al ricetrasmittitore carte magnetiche o videocassette.**

I dati registrati su carte di credito o videocassette potrebbero venire cancellati.



**Caricare il pacco batterie ad una temperatura compresa tra +5 e +35 °C (+41 °F e +95 °F).**

La ricarica del pacco batterie a temperature diverse da quelle prescritte può causare perdite, surriscaldamento, diminuzione delle prestazioni o riduzione della durata utile.



**Quando si scollega il cavo di alimentazione del caricabatterie, afferrarlo dal connettore.**

Se si tira il cavo, lo stesso potrebbe danneggiarsi e provocare un incendio o scariche elettriche.



**Non usare microfoni, auricolari o cuffie a volumi troppo elevati.**

Potrebbero verificarsi danni all'udito.



**Tenere il prodotto fuori dalla portata dei bambini.**

I bambini potrebbero ferirsi o danneggiare il ricetrasmittitore.



**Installare saldamente cinghia e fermaglio da cintura.**

In caso di impropria installazione, l'FT-25E potrebbe cadere o scivolare con conseguenti lesioni personali o danni materiali.

## Precauzioni di sicurezza (leggere attentamente)



### ATTENZIONE



**Non appoggiare oggetti pesanti sul cavo di alimentazione del caricabatterie.**

Il cavo della batteria potrebbe danneggiarsi con conseguenti possibili incendi o scariche elettriche.



Quando non si utilizza il caricabatterie, scollegare il connettore di alimentazione dalla presa.



**Non usare il caricabatterie in dotazione per caricare pacchi batterie non prescritti per lo specifico caricatore.**  
Potrebbe verificarsi un incendio.



Prima dello smaltimento di un pacco batterie esausto, nastrarne o proteggerne opportunamente i terminali.



**Non azionare il ricetrasmittitore in prossimità di televisori o radio.**

Potrebbero verificarsi interferenze radio a ricetrasmittitore, televisore o radio.



Prima dell'eventuale utilizzo del ricetrasmittitore su vetture ibride o elettriche, consultare il costruttore della vettura.

La rumorosità prodotta dai dispositivi elettrici di bordo (inverter, ecc.) può compromettere il normale funzionamento del trasmettitore.



**Non usare dotazioni opzionali o accessori diversi da quelli specificati.**

Possono verificarsi anomalie o malfunzionamenti.



Questo prodotto ha una struttura impermeabile ed è conforme alla classe "IP54" con l'antenna e il pacco batterie in dotazione installati e con i cappucci in gomma saldamente fissati alla presa MIC/SP. Se il ricetrasmittitore si bagna, asciugarlo con un panno morbido, non lasciarlo esposto all'umidità.

L'esposizione ad eccessiva umidità può deteriorare le prestazioni del ricetrasmittitore, ridurne la durata utile o causare anomalie o scariche elettriche.

### **Informazioni sulle caratteristiche di resistenza a spruzzi, acqua e polvere in conformità alle prescrizioni IP54**

Se vengono installati l'antenna e il pacco batterie in dotazione e si protegge la presa MIC/SP, questo prodotto è resistente a polvere e spruzzi d'acqua. Per preservare le caratteristiche di resistenza a spruzzi, acqua e polvere controllare i seguenti punti prima di ciascun utilizzo.

**Verificare l'eventuale presenza di danni, deterioramenti e sporcizia.**

Gommino dell'antenna, gommino dell'interruttore a chiave, cappuccio in gomma della presa MIC/SP e guarnizioni del pacco batterie

**Pulizia**

Pulire con un panno morbido e asciutto.

In caso di contaminazione del prodotto con acqua di mare, sabbia o sporco, pulirlo immediatamente con un panno morbido e inumidito.

**Intervallo di manutenzione consigliato**

Per conservare prestazioni ottimali, si consiglia di procedere alla manutenzione con cadenza annuale, o quando si manifestano danni o deterioramenti.

Si osservi che il servizio di manutenzione è a pagamento.

**Non versare o immergere questo prodotto nei seguenti liquidi:**

Acqua marina, pozze d'acqua, sorgenti termali, acqua contenente sapone, detergente o additivi da bagno, alcool o sostanze chimiche.

**Non lasciare a lungo il prodotto in luoghi molto umidi:**

Bagno, cucina o locali umidi.

**Altre precauzioni**

Non rimuovere il cappuccio in gomma da pacco batterie e presa MIC/SP quando sul ricetrasmittitore si sono depositate gocce d'acqua o quando questo viene usato in un luogo umido. L'acqua potrebbe penetrare nel ricetrasmittitore e causare il danneggiamento dell'attrezzatura.

Questo prodotto non è completamente impermeabile e non deve essere immerso in acqua.

## Comandi e collegamenti (pannello superiore e frontale)

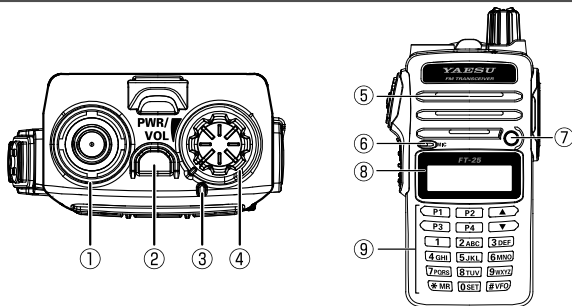

- ① **Presa d'antenna** ..... 16  
 Collegare qui l'antenna in gomma femmina SMA (o un'altra antenna con un'impedenza di 50 Ohm).
- ② **Tasto Emergency**  
 • Premere brevemente questo tasto per attivare il LED lampeggiante.  
 • Tenerlo premuto per tre secondi per abilitare la funzione di allarme di emergenza.  
 • Premere il tasto F della tastiera, quindi premere questo tasto per attivare il LED lampeggiante per l'SOS.
- ③ **Indicatore luminoso TX/BUSY** ..... 20  
 Questo indicatore si illumina di verde all'apertura dello squelch e di rosso durante la trasmissione.
- ④ **Manopola PWR/VOL** ..... 20  
 Ruotare questo comando in senso orario per accendere il ricetrasmittitore e aumentare il volume. Ruotandolo in senso antiorario fino allo scatto di arresto si spegne il ricetrasmittitore.
- ⑤ **Potenza** ..... 20  
 Posizione dell'altoparlante interno.
- ⑥ **Microfono** ..... 22  
 Posizione del microfono interno.
- ⑦ **LED lampeggiante**
- ⑧ **LCD (display a cristalli liquidi)** ..... 13  
 Il display mostra la condizione operativa corrente.
- ⑨ **Tastiera** ..... 15  
 Questi 18 tasti selezionano le principali funzioni operative dell'FT-25E.

## Comandi e collegamenti (pannello laterale)

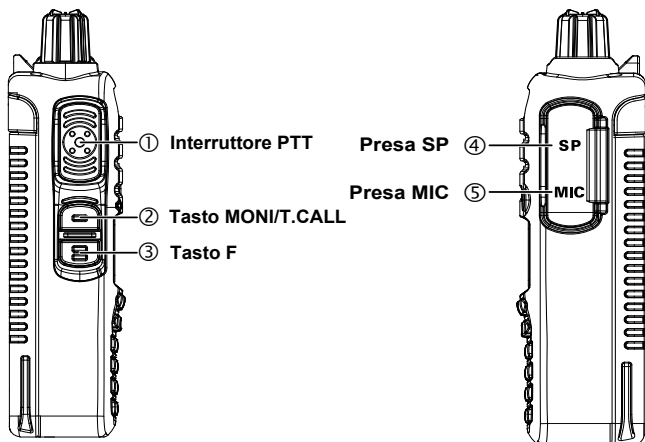

- ① **Interruttore PTT (Push To Talk)**..... **22**  
• Premere questo interruttore per trasmettere e rilasciarlo (per ricevere) dopo aver terminato la trasmissione.  
• In modalità Set, premere l'interruttore PTT per salvare la nuova impostazione e riprendere il normale funzionamento.
- ② **Tasto MONI/T.CALL (la funzione è selezionabile dalla modalità Set)**  
..... **29**  
Premendo questo interruttore si attiva T.CALL (1750 Hz) per l'accesso al ripetitore.
- ③ **Tasto F** ..... **23**  
Tenere premuto questo tasto per accedere alla Modalità Set.
- ④ **Pres a SP**  
Questa presa in miniatura a tre conduttori consente il collegamento di un altoparlante esterno.
- ⑤ **Pres a MIC**  
Questa presa in miniatura a tre conduttori consente il collegamento di ingresso audio per microfono, ingresso audio per auricolare, PTT e massa.

## Comandi e collegamenti (LCD)

### Visualizzazione in condizioni di funzionamento normale

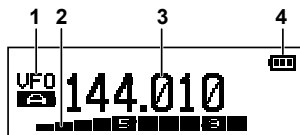

Default Display Mode

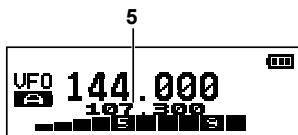

FM Radio Broadcast Band  
Dual Watch

- |                                |  |
|--------------------------------|--|
| 1 VFO-A / VFO-B .....  20      | 4 Indicatore carica batteria ...  19                 |
| 2 Misuratori S & PO .....  22  | 5 Frequenza banda di trasmissione radio FM .....  20 |
| 3 Frequenza operativa.....  21 |  |

### Visualizzazione della modalità impostata e della modalità preferita



Set Mode



Preferred Operating Mode

- |                              |   |
|------------------------------|---|
| 6 Menu Modalità Set.....  23 | 7 Modalità operativa preferita.....  24 |
|------------------------------|---|

## Visualizzazione delle funzioni e impostazioni

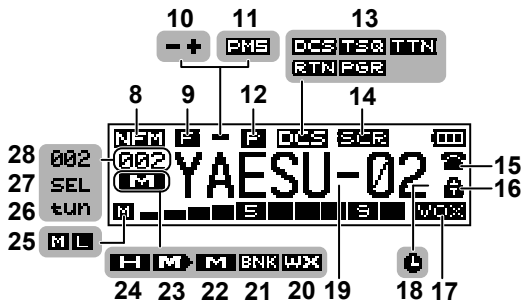

8	Modalità operativa	19	Nome del tag della memoria..... .....  31,32
9	Tastiera secondaria attiva.....  15	20	Canale meteo .....  35
10	Direzione di spaziatura ripetitore.....  28	21	Banco di memorie .....  30
11	Scansione memoria programmabile (modalità (VFO)). .....  37	22	Modalità Memoria .....  30
12	Canale prioritario.....  15	23	Canale di memoria da saltare
13	Funzionamento dello squelch .....  40	24	Canale Home.....  33
14	Funzione dell'inversione di banda*.....  40	25	Indicatore livello di potenza di trasmissione .....  22
15	Modalità DTMF .....  40	26	Spostamento sintonia in modalità memoria.....  33
16	Blocco tastiera .....  25	27	Selezione dell'ICONA dell'indicatore
17	Funzione VOX.....  40	28	Numero del canale di memoria (BANCO)
18	Funzione di spegnimento automatico .....  40		

\* Questa funzione è visualizzata a seconda della versione del ricetrasmittitore.



## Comandi e collegamenti (tastiera)

Tasto	Funzione primaria (PREMERE tasto)	Funzione secondaria (PREMERE F + tasto)	Terza funzione (Tenere premuto il tasto)
<b>1</b>	Inserimento cifra "1" per frequenza	—	Richiama il banco dei canali "meteo"
<b>2 ABC</b>	Inserimento cifra "2" per frequenza	—	Attiva la funzione ARTS
<b>3 DEF</b>	Inserimento cifra "3" per frequenza	—	—
<b>4 GHI</b>	Inserimento cifra "4" per frequenza	—	—
<b>5 JKL</b>	Inserimento cifra "5" per frequenza	—	—
<b>6 MNO</b>	Inserimento cifra "6" per frequenza	—	Funzione di blocco tasti
<b>7 PQRS</b>	Inserimento cifra "7" per frequenza	—	—
<b>8 TUV</b>	Inserimento cifra "8" per frequenza	—	—
<b>9 WXYZ</b>	Inserimento cifra "9" per frequenza	—	—
<b>0 SET</b>	Inserimento cifra "0" per frequenza	—	—*1
<b>P1</b>	richiama l'impostazione memorizzata o assegnata	HOME (impostazione fissa)	memorizzare o assegnare un'impostazione al tasto
<b>P2</b>		TX PWR (impostazione fissa)	
<b>P3</b>		DUAL WATCH (impostazione fissa)	
<b>P4</b>		REV (impostazione fissa)	
<b>* MR</b>	richiama la modalità Memoria e attiva la modalità "Sintonia memoria" dalla modalità Memoria.	Attiva la funzione prioritaria	Modalità scrittura memoria
<b># VFO</b>	Commuta tra VFO-A e VFO-B	PMS (Program Memory (Mode) Scan, scansione nella memoria programmata)	Impostazione scansione programmata

\*1 : Quando si inserisce una frequenza dalla tastiera, esiste una scelta rapida per le frequenze che terminano con zero - dopo l'ultima cifra diversa da zero, tenere premuto il tasto **[0/SET]** per inserire tutti i restanti zero con un unico comando.

### Installazione dell'antenna

L'antenna in dotazione assicura risultati ottimali sull'intera gamma di frequenze del ricetrasmittitore. Tuttavia, per migliorare la ricezione su alcune frequenze non amatoriali, si potrebbe voler collegare un'antenna appositamente progettata per tale gamma di frequenze, perché quella in dotazione rappresenta necessariamente un compromesso al di fuori delle bande amatoriali e non ci si possono aspettare prestazioni di livello elevato a tutte le frequenze.

Per installare l'antenna in dotazione, tenere l'estremità dell'antenna e avvitare manualmente sul relativo connettore sul ricetrasmittitore. Non serrare applicando una forza eccessiva.

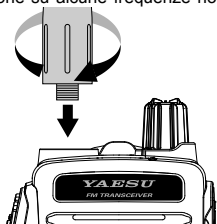

- Non trasmettere mai in assenza dell'antenna.
- Durante l'installazione dell'antenna in dotazione, non afferrare mai la parte superiore dell'antenna mentre la si avvita sul relativo connettore sul ricetrasmittitore.
- Se si usa un'antenna esterna per la trasmissione, accertarsi che il ROS per il ricetrasmittitore non sia superiore a 1,5:1, per evitare una perdita eccessiva sulla discesa d'antenna.

### Preparazione del pacco batterie SBR-25LI

**SBR-25LI** è una batteria agli ioni di litio ad alte prestazioni che lunga autonomia in un pacchetto compatto. In condizioni d'uso normali, il pacco batterie **SBR-25LI** consente circa 300 cicli di carica, dopo i quali l'autonomia potrebbe ridursi. Quando un vecchio pacco batterie evidenzia un'autonomia ridotta, sostituirlo con uno nuovo.

### Installazione del pacco batterie

1. Inserire il pacco batterie sul lato posteriore del ricetrasmittitore (①).
2. Premere la batteria fino allo scatto che conferma il corretto aggancio del fermo sul lato posteriore inferiore (②).

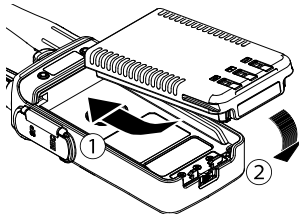

### **Rimozione del pacco batterie**

Per estrarre la batteria, spegnere il ricetrasmittitore. Facendo scorrere il fermo in direzione della freccia, come indicato in figura, far scorrere il pacco batterie verso il basso e sfilarlo dal ricetrasmittitore.

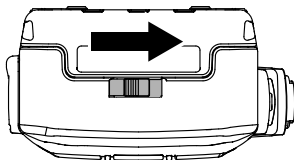

### **Fissaggio del fermaglio da cintura**

Fissare il fermaglio da cintura sul retro del ricetrasmittitore utilizzando le viti in dotazione (due).

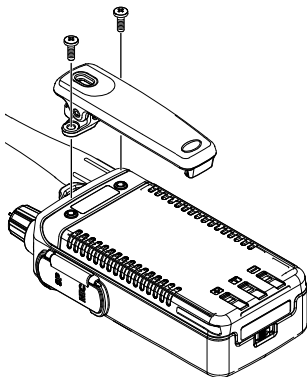

## Ricarica della batteria

Se la batteria non è mai stata usata oppure se è scarica, è possibile caricarla inserendo il ricetrasmittitore **FT-25E** nel cradle del caricatore rapido da tavolo **SBH-22**, collegato all'adattatore CA **SAD-20B/C/U/G**.

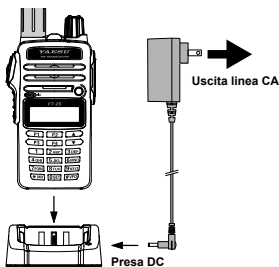

**FT-25E / SBH-22 con SAD-20B**  
(Esempio del modello statunitense)

Un pacco batterie **SBR-25LI** si carica completamente in **3,5 ore** circa (a seconda della batteria da caricare). Scollegare il caricabatterie **SAD-20B/C/U/G** dalla presa CC e dall'uscita linea CA.



- Il caricabatterie **SAD-20B/C/U/G** non è progettato per alimentare il ricetrasmittitore durante il funzionamento (ricezione o trasmissione).
- Occorre sapere che il caricabatterie **SAD-20B/C/U/G** può provocare interferenze nella ricezione di eventuali apparecchi TV e radio posti nelle immediate vicinanze, si sconsiglia quindi di usarlo in prossimità di tali dispositivi.
- Sono necessarie circa **4,5 ore** per la ricarica del pacco **SBR-26LI** (opzionale).



### Informazioni sulla spia del caricabatterie da tavolo

Lo stato di carica della batteria è indicato dalla spia del caricabatterie da tavolo, come indicato nella tabella seguente:

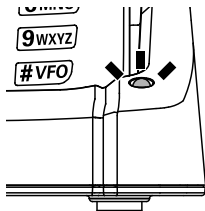
Stato spia	Descrizione
Rossa a luce fissa	In carica
Verde a luce fissa	Carica completata
Rosso lampeggiante	Errore nella carica







## Indicazione di batteria scarica

- La batteria si scarica con l'uso e quindi la tensione diminuirà gradualmente. Quando la tensione della batteria è troppo bassa per garantire un funzionamento affidabile, l'icona "  " sul display LCD lampeggia, per segnalare che occorre ricaricare il pacco batterie per poter continuare ad utilizzarlo.
- Non ricaricare le batterie agli ioni di litio prima che sia visibile l'indicatore "  ", questa operazione potrebbe infatti compromettere la capacità di carica del pacco batteria agli ioni di litio.



## Informazioni sull'indicatore della batteria

Le icone dell'indicatore della batteria sono mostrate di seguito:

Icone	Descrizione
	Batteria completamente carica
	Batteria sufficientemente carica
	Batteria poco carica
 (lampeggiante)	caricare (o sostituire) la batteria

## Autonomia approssimativa della batteria e indicazione del livello di carica residuo

L'autonomia approssimativa del ricetrasmittitore con il pacco batterie completamente carico è la seguente.

Banda di frequenza		SBR-25LI	SBR-26LI
Banda amatoriale	Banda dei 144 MHz	10,0 ore circa	12,5 ore circa
Banda di trasmissione FM		11,5 ore circa	15,0 ore circa

6 secondi di trasmissione; 6 secondi di ricezione; 48 secondi in standby.

## Funzionamento base

### Inserimento e disinserimento dell'alimentazione

- Accertarsi che il pacco batterie sia installato e completamente carico. Collegare l'antenna alla presa dell'antenna sul pannello superiore.
- Ruotare la manopola **PWR/VOL** oltre lo scatto di arresto per accendere il ricetrasmittitore. La corrente tensione di alimentazione a c.c. viene indicata sul display per due secondi. Dopo l'intervallo di due secondi, il display inizia a visualizzare la normale indicazione della frequenza operativa.
- Per spegnere il ricetrasmittitore, ruotare la manopola **PWR/VOL** a fondo corsa in senso antiorario fino allo scatto di arresto.

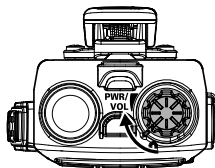

### Regolazione del livello del volume audio e dell'impostazione dello squelch

Ruotare la manopola **PWR/VOL** per regolare il volume del ricevitore. Ascoltare il rumore di fondo dello squelch aperto per regolare l'audio ad un volume confortevole.

1. Per impostare il livello dello squelch, premere il tasto **F**, quindi premere il tasto **MONIT.CALL**, per aprire l'opzione **SQ LEVEL** della modalità **Set**.
2. Premere il tasto **[▲]** o **[▼]** per regolarlo ad un livello al quale il rumore di fondo sia silenzioso.
3. Premere l'interruttore **PTT** per salvare la nuova impostazione e riprendere il normale funzionamento.

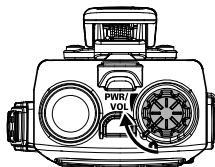

### Commutazione tra modalità VFO A e B

- Premere ripetutamente il tasto **[#VFO]** per commutare la regolazione della frequenza tra le modalità VFO e B.

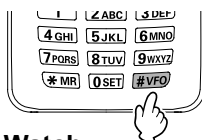

### Banda trasmissione radio FM Dual Watch

1. Premere il tasto **F**, seguito dal tasto **[P3]**.  
Il display LCD visualizza sia VFO A che le frequenze radio di trasmissione FM.
2. Entro 10 secondi, premere i tasti **[▲]**, **[▼]**, oppure utilizzare la tastiera per sintonizzarsi sulla frequenza radio FM desiderata. 10 secondi dopo il termine della sintonizzazione, tenere premuto il tasto **[▲]** o **[▼]** per avviare la scansione verso l'alto o verso il basso.
3. Per riprendere il normale funzionamento, premere il tasto **F**, quindi premere nuovamente il tasto **[P3]**.



## Esplorazione frequenze

L'**FT-25E** inizialmente opererà nella modalità "VFO". La modalità VFO consente la libera sintonizzazione sull'intera banda operativa correntemente selezionata in base ai passi di frequenza designati (canali operativi).

Il ricetrasmittitore **FT-25E** offre tre metodi di esplorazione base delle frequenze.

### 1) Sintonizzazione della frequenza

Premendo il tasto [▲] si sintonizza l'**FT-25E** verso una frequenza superiore, mentre premendo il tasto [▼] si passa a frequenze inferiori, secondo gli step preprogrammati per la banda operativa selezionata.

### 2) Inserimento diretto frequenza da tastiera

È possibile digitare direttamente la frequenza operativa dalla tastiera premendo i corrispondenti numeri nella sequenza corretta.

Esempi:

Per immettere 145.560 MHz\*, premere [1] → [4] → [5] → [5] → [6] → [0]

Per immettere 145.000 MHz\*, premere [1] → [4] → [5] → [0] → [0] → [0]

\*Esiste una scelta rapida per inserire le frequenze che terminano con zero: dopo l'ultima cifra diversa da zero, tenere premuto il tasto [0/SET] per inserire i restanti zeri.

### 3) Scansione

#### Scansione VFO manuale:

Per avviare manualmente la scansione VFO, tenere premuto il tasto [▲] o [▼] per avviare rispettivamente la scansione verso l'alto o verso il basso.

#### Scansione programmata in modalità VFO:

Per avviare la scansione all'interno di un limitato intervallo di banda secondaria dalla modalità VFO, tenere premuto il tasto [#VFO] per selezionare la larghezza di banda per la scansione della modalità programmata (VFO). Quindi premere i tasti F e [#VFO] per avviare la scansione.

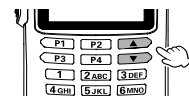

(Scansione VFO manuale)

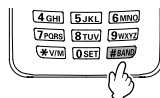

(Scansione programmata in modalità VFO)

La scansione si ferma al ricevimento di un segnale di intensità sufficiente ad aprire la soglia dello Squelch.

Il ricetrasmittitore **FT-25E** rimarrà quindi su tale frequenza a seconda dell'impostazione della modalità "RESUME" (opzione "25 RESUME") della modalità Set).

Per interrompere la scansione, premere brevemente l'interruttore **PTT** (in questo modo si arresta soltanto la scansione, senza attivare alcuna trasmissione).

## Funzionamento base



Durante la scansione del ricetrasmittitore **FT-25E** non è detto che la direzione della scansione venga invertita.



Per maggiori dettagli sulla scansione, vedere pagina 36.

## Trasmissione

- Per trasmettere, premere l'interruttore **PTT** e parlare nel microfono del pannello frontale (situato nell'angolo inferiore sinistro della griglia dell'altoparlante) con un volume di voce normale. L'indicatore TX/BUSY lampeggia rosso durante la trasmissione.
- Per tornare in modalità di ricezione, rilasciare l'interruttore **PTT**.
- Durante la trasmissione, il relativo livello di potenza viene indicato sul grafico a barre sul lato inferiore dell'LCD. La visualizzazione di tutta la scala conferma il funzionamento alla "Massima potenza". Cinque barre indicano la "potenza media", mentre l'accensione di una sola barra indica il funzionamento a "Bassa potenza". Inoltre, durante il funzionamento a "potenza bassa" o "media", sulla parte inferiore sinistra del display viene visualizzata l'icona "**L**" o "**M**".

## Modifica del livello della potenza di trasmissione

Per modificare il livello di potenza:

1. Premere il tasto **F**, seguito dal tasto **[P2]**.
  - Il display visualizzerà la corrente potenza di trasmissione erogata.
  - Per regolare la potenza di trasmissione nella modalità Set, tenere premuto il tasto **F**.  
Premere quindi ripetutamente il tasto **[▲]** o **[▼]** per selezionare l'opzione "**32 TX PWR**" della Modalità Set, quindi premere il tasto **F**.
2. Premere il tasto **[▲]** o **[▼]** per selezionare il livello di potenza desiderato. Le opzioni disponibili sono "**HI**" (5 W), "**MID**" (2,5 W) e "**LOW**" (0,5 W).
3. Premere l'interruttore **PTT** per salvare la nuova impostazione e riprendere il normale funzionamento.



## Attivazione della Modalità Set

Per attivare la Modalità Set, procedere come segue e configurare i parametri del ricetrasmittitore:

1. Tenere premuto il tasto **F** per accedere alla modalità Set.
2. Premere ripetutamente il tasto [**▲**] o [**▼**] per selezionare l'opzione della Modalità Set da regolare.
3. Premere momentaneamente il tasto **F** per abilitare la regolazione dell'opzione della Modalità Set.
4. Premere il tasto [**▲**] o [**▼**] per regolare il livello, o per scegliere il parametro, dell'opzione della Modalità Set selezionata.
5. Al termine della selezione e della regolazione, premere momentaneamente l'interruttore **PTT** per salvare la nuova impostazione e riprendere il normale funzionamento.

## Modalità d'uso dei tasti [P1]-[P4]

I tasti **[P1]**, **[P2]**, **[P3]** e **[P4]** possono essere usati per le seguenti funzioni:

- Richiamo con un semplice tocco di un'impostazione preferita
- Richiamo con un semplice tocco delle modalità impostate

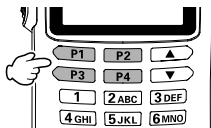

Tasto	Memorizzazione (tenere premuto)	Richiamo (premere)
	Memorizzare uno stato operativo o una modalità Set desiderata	Richiamare lo stato operativo o la modalità Set memorizzati

### (1) Richiamo con un semplice tocco dello stato preferito

1. Per memorizzare un'impostazione preferita, tenere premuto uno dei tasti **[P1]**, **[P2]**, **[P3]** o **[P4]**.
2. Per richiamare rapidamente uno degli stati preferiti memorizzati, premere il tasto **[P1]**, **[P2]**, **[P3]** o **[P4]** abbinato.

### (2) Funzione di richiamo di una modalità Set

1. Tenere premuto il tasto **F** per accedere alla Modalità Set.
2. Premere il tasto [**▲**] o [**▼**] per selezionare l'opzione della Modalità Set che si utilizza frequentemente.
3. Quando l'opzione della Modalità Set desiderata è visualizzata sullo schermo, tenere premuto uno dei tasti **[P1]**, **[P2]**, **[P3]** o **[P4]** per memorizzarla.
4. Per richiamare rapidamente una modalità Set preferita, premere uno dei tasti **[P1]**, **[P2]**, **[P3]** o **[P4]** per richiamare la relativa opzione abbinata.

## Funzionamento base

### Funzioni preimpostate assegnate ai tasti da [P1] a [P4]

Premere il tasto **F**, quindi premere i tasti **[P1]**, **[P2]**, **[P3]** o **[P4]** per richiamare le funzioni preimpostate elencate nella tabella a destra. Le funzioni di questi tasti **F** non possono essere modificate.

Tasto	Funzione
Tasto <b>F</b> + <b>[P1]</b>	Canale Home
Tasto <b>F</b> + <b>[P2]</b>	Impostazione TX PWR
Tasto <b>F</b> + <b>[P3]</b>	DUAL WATCH ON/OFF
Tasto <b>F</b> + <b>[P4]</b>	REV

### Impostazione della modalità operativa preferita

È possibile selezionare tra le seguenti funzioni di ripristino o modalità operative preferite.

Display	Descrizione
<b>F1:SET RESET</b>	Ripristino tutti i parametri di fabbrica per le impostazioni della Modalità Set.
<b>F2:MEM RESET</b>	Ripristina i parametri di fabbrica per le impostazioni della memoria.
<b>F3:BANK RESET</b>	Cancella le assegnazioni del banco di memorie.
<b>F4:ALL RESET</b>	Cancella tutte le memorie e ripristina i parametri di fabbrica per le altre impostazioni.
<b>F5:MEM-ONLY</b>	Funzionamento sulla sola modalità Memoria.
<b>F6:VHF-ONLY</b>	Funzionamento sulla sola banda VHF.
<b>F7:FM-ONLY</b>	Funzionamento sulla sola banda di trasmissione radio FM.
<b>F8:CLONE</b>	Modalità di clonazione.

1. Disinserire il ricetrasmittitore.
2. Tenere premuti contemporaneamente il tasto **MONI/T.CALL** e l'interruttore **PTT**, durante l'inserimento della radio.
3. All'accensione della retroilluminazione del display LCD, rilasciare il tasto **MONI/T.CALL** e l'interruttore **PTT**.
4. Facendo riferimento alla precedente tabella, premere il tasto **[▲]** o **[▼]** per selezionare la modalità operativa desiderata.
5. Premere momentaneamente il tasto **F** per attivare la modalità operativa selezionata.

<b>F1:SET RESET</b>
<b>F2:MEM RESET</b>
<b>F3:BANK RESET</b>
<b>F4:ALL RESET</b>

Dopo aver imparato le operazioni basilari dell'**FT-25E**, si potrà passare a scoprire alcune delle sue funzioni estremamente pratiche e utili.

### Attivazione e disattivazione della funzione di blocco tastiera

È possibile bloccare la tastiera dell'**FT-25E** per impedire di cambiare accidentalmente la frequenza o di attivare inavvertitamente trasmissioni.

1. Tenere premuto il tasto **[6]** per bloccare i tasti e gli interruttori.

- L'icona  viene visualizzata sul display LCD.
- Per sbloccare, tenere nuovamente premuto il tasto **[6]**.



### Modifica dello schema di blocco tasti

È possibile scegliere tra i seguenti schemi di blocco tasti.

Display	Descrizione
<b>KEY</b> (impostazione predefinita)	Viene bloccata soltanto la tastiera del pannello frontale.
<b>PTT</b>	Viene bloccato l'interruttore <b>PTT</b> (trasmissione non possibile).
<b>P+K</b>	Vengono bloccati sia l'interruttore <b>PTT</b> che la tastiera.

1. Tenere premuto il tasto **F** per accedere alla Modalità Set.
2. Premere il tasto **[▲]** o **[▼]** per selezionare l'opzione della modalità Set "**15 KEY LOCK**".
3. Premere il tasto **F** per abilitare la regolazione di questa opzione.
4. Premere il tasto **[▲]** o **[▼]** per selezionare uno degli schemi di blocco sopra elencati.

**15 KEY LOCK**  
→KEY

5. Premere l'interruttore **PTT** per salvare la nuova impostazione e riprendere il normale funzionamento.

### Modifica della retroilluminazione di LCD e tastiera

Display	Descrizione
<b>5secKEY</b> (impostazione predefinita)	L'illuminazione di tastiera e LCD si attiva per 5 secondi.
<b>10secKEY</b>	L'illuminazione di tastiera e LCD si attiva per 10 secondi.
<b>30secKEY</b>	L'illuminazione di tastiera e LCD si attiva per 30 secondi.
<b>CONT</b>	L'illuminazione di tastiera e LCD si attiva costantemente.
<b>OFF</b>	Disabilita l'illuminazione di tastiera e LCD.

1. Tenere premuto il tasto **F** per accedere alla Modalità Set.
2. Premere il tasto **[▲]** o **[▼]** per selezionare l'opzione Modalità Set "**16 LAMP**".
3. Premere il tasto **F** per abilitare la regolazione di questa opzione.

## Funzioni avanzate

4. Premere il tasto [▲] o [▼] per selezionare una delle modalità descritte sopra.

**16 LAMP**  
→ **5secKEY**

5. Premere l'interruttore **PTT** per salvare la nuova impostazione e riprendere il normale funzionamento.

## Disabilitazione del cicalino di tastiera e arresto scansione

Ad ogni azionamento di un tasto della tastiera e all'arresto della scansione del ricevitore viene emesso un segnale acustico. Il funzionamento del cicalino cambia come indicato nella seguente tabella:

Display	Descrizione
<b>KEY</b>	Il cicalino si attiva quando si preme un tasto della tastiera.
<b>KEY+SC(impostazione predefinita)</b>	Il cicalino si attiva quando si preme un tasto della tastiera oppure quando la scansione si ferma.
<b>OFF</b>	Il cicalino non si attiva.

1. Tenere premuto il tasto **F** per accedere alla Modalità Set.
2. Premere il tasto [▲] o [▼] per selezionare l'opzione modalità Set "**5 BEEP**".
3. Premere il tasto **F** per abilitare la regolazione di questa opzione.
4. Premere il tasto [▲] o [▼] per selezionare "**OFF**".
5. Premere il tasto [▲] o [▼] per selezionare una delle modalità descritte sopra.

**5 BEEP**  
→ **OFF**

6. Premere l'interruttore **PTT** per salvare la nuova impostazione e riprendere il normale funzionamento.
7. Per riattivare il segnale acustico, selezionare "**KEY**" o "**KEY+SC** (impostazione predefinita)" al precedente passo 4.

## Funzionamento con ripetitori

Le stazioni dei ripetitori sono spesso situate sulle vette delle montagne o in posizioni elevate e aumentano notevolmente il range di comunicazione per ricetrasmittitori palmari o veicolari a bassa potenza. L'**FT-25E** comprende alcune funzioni che contribuiscono a semplificare ed a far apprezzare l'uso dei ripetitori.

### Spaziature del ripetitore

Il ricetrasmittitore è stato configurato in fabbrica, in base alle spaziature in uso nel paese al quale è destinato. Per la banda dei 144 MHz, la spaziatura del ripetitore sarà di 0.6 MHz.

### Spaziatura automatica ripetitore (ARS)

L'**FT-25E** offre una comoda funzione di spaziatura automatica del ripetitore, che applica automaticamente la spaziatura corretta nella sintonizzazione nelle bande secondarie del ripetitore del paese interessato. Le possibili impostazioni di ARS sono elencate di seguito:

Display	Descrizione
<b>ARS : ON (impostazione predefinita)</b>	Abilita la funzione di spaziatura automatica ripetitore.
<b>ARS : OFF</b>	Disabilita la funzione di spaziatura automatica ripetitore.

1. Tenere premuto il tasto **F** per accedere alla Modalità Set.
2. Premere il tasto [**▲**] o [**▼**] per selezionare l'opzione Modalità Set "**24 REPEATER**".
3. Premere il tasto **F** per abilitare la regolazione di questa opzione.
4. Premere il tasto **F** per abilitare **ARS**.

## Funzionamento con ripetitori

5. Premere il tasto [▲] o [▼] per selezionare "ON" oppure "OFF".
6. Premere l'interruttore PTT per salvare la nuova impostazione e riprendere il normale funzionamento.

```
24 REPEATER
→ARS : ON
MODE : SIMPLEX
SHIFT : 0.60M
```

### Impostazione della spaziatura manuale del ripetitore

Se la funzione ARS è stata disattivata oppure se si desidera una direzione di spaziatura del ricevitore diversa dall'impostazione ARS, è possibile impostare manualmente la direzione di spaziatura del ricevitore.

1. Tenere premuto il tasto **F** per accedere alla Modalità Set.
2. Premere il tasto [▲] o [▼] per selezionare l'opzione Modalità Set "24 REPEATER", quindi premere il tasto **F** per abilitarla.
3. Premere il tasto [▲] o [▼] per selezionare **MODE**, quindi premere il tasto **F** per abilitarla.
4. Premere il tasto [▲] o [▼] per selezionare la Modalità di spaziatura, quindi premere il tasto **F** per abilitare la regolazione di questa opzione.

```
24 REPEATER
ARS : ON
→MODE : SIMPLEX
SHIFT : 0.60M
```

Display	Descrizione
<b>MODE : SIMPLEX</b> (impostazione predefinita)	Disabilita la funzione di spaziatura manuale ripetitore.
<b>MODE : +REP</b>	Abilita la direzione + di spaziatura manuale ripetitore.
<b>MODE : -REP</b>	Abilita la direzione - di spaziatura manuale ripetitore.

5. Per modificare l'entità della spaziatura del ripetitore, premere il tasto [▲] o [▼] per selezionare **SHIFT**.
6. Premere il tasto **F** per abilitare la regolazione di questa opzione.

## Funzionamento con ripetitori

7. Premere il tasto [▲] o [▼] per selezionare l'entità della spaziatura del ripetitore (0.05 MHz ~ 99.95 MHz).
8. Premere l'interruttore **PTT** per salvare la nuova impostazione e riprendere il normale funzionamento.

### Tono di chiamata (1750 Hz)

Per l'uso in paesi che richiedono un "burst tone" di 1750 Hz per l'accesso al ripetitore (di solito in Europa), il tasto **MONI/T.CALL** può invece essere programmato per l'impiego come tasto di "chiamata a toni". Utilizzare l'opzione modalità Set "**19 MON/T-CL**", per cambiare la configurazione di questo tasto.

Display	Descrizione
<b>MONITOR</b>	Premendo il tasto <b>MONI/T.CALL</b> si apre lo squelch di silenziamento del ricevitore.
<b>T-CALL1750</b> (impostazione predefinita)	Premendo il tasto <b>MONI/T.CALL</b> si attiva il "burst tone" di 1750 Hz.
<b>T-CALL2100</b>	Premendo il tasto <b>MONI/T.CALL</b> si attiva il "burst tone" di 2100 Hz.
<b>T-CALL1000</b>	Premendo il tasto <b>MONI/T.CALL</b> si attiva il "burst tone" di 1000 Hz.
<b>T-CALL1450</b>	Premendo il tasto <b>MONI/T.CALL</b> si attiva il "burst tone" di 1450 Hz.

1. Tenere premuto il tasto **F** per accedere alla Modalità Set.
2. Premere il tasto [▲] o [▼] per selezionare l'opzione Modalità Set "**19 MON/T-CL**".
3. Premere il tasto **F** per abilitare la regolazione di questa opzione.
4. Premere il tasto [▲] o [▼] per selezionare una funzione di chiamata a toni.
5. Premere l'interruttore **PTT** per salvare la nuova impostazione e riprendere il normale funzionamento.

<b>19 MON/T-CALL</b> → <b>MONITOR</b>
--

Per l'accesso ad un ripetitore controllato da un burst tone, tenere premuto il tasto **MONI/T.CALL** per il periodo di tempo indicato dal proprietario/operatore del ripetitore. Il trasmettitore verrà attivato automaticamente e un tono audio con frequenza di 1750 Hz verrà sovrapposto alla portante. Dopo l'accesso al ripetitore, rilasciare il tasto **MONI/T.CALL** e utilizzare l'interruttore **PTT** per attivare il trasmettitore.

## Modalità Memoria

L'**FT-25E** offre un'ampia gamma di soluzioni per sistemi di memoria. Queste comprendono:

- 200 canali di memoria "standard", numerati da "001" a "200".
- 2 canali "Home", che consentono la memorizzazione e il richiamo rapido di una frequenza primaria su ciascuna banda operativa.
- 10 serie di memorie di limite di banda, note anche come canali di "scansione programmabile con la memoria", identificate da "L01/U01" a "L10/U10"
- 10 banchi di memorie, identificati da "BANK 1" a "BANK10". A ciascun banco di memorie è possibile assegnare fino a 200 canali tra i canali di memoria "standard" e "PMS".
- 10 canali "meteo".

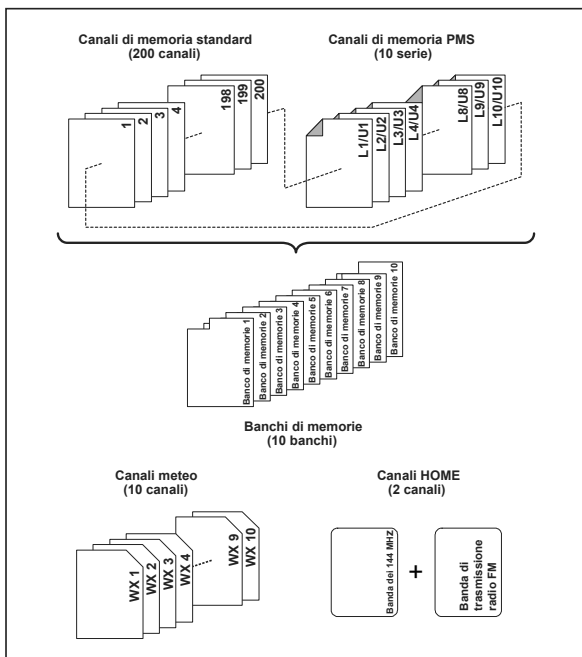



## Scrittura in memoria

1. Selezionare la frequenza desiderata in modalità VFO.  
Impostare eventuali subtoni CTCSS o DCS desiderati e l'eventuale spaziatura desiderata del ripetitore. In questa fase è anche possibile impostare il livello di potenza se si desidera salvarlo.
2. Tenere premuto il tasto [**\*MR**].  
Viene automaticamente visualizzato un canale di memoria vuoto.
3. Se si desidera sostituirlo con un altro numero di canale premere il tasto [**▲**] o [**▼**].
4. Premere i tasti alfa/numerici per digitare i caratteri e creare un "contrassegno" (etichetta) per il canale di memoria.



Se non si vuole inserire un "contrassegno" (etichetta), passare al punto 5.



- Per spostare il cursore sul successivo carattere, premere il tasto **F**.
- Per correggere un errore, premere ripetutamente il tasto **F** fino a riportare il cursore sul carattere interessato.



Per maggior dettagli sui caratteri/simboli, vedere pagina 39.

5. Tenere premuto il tasto [**\*MR**] per memorizzare la frequenza e le impostazioni nel canale di memoria selezionato.  
"MEM-IN" sul display lampeggerà due volte e il segnale acustico indicherà l'avvenuta impostazione della memoria.

### Richiamo canale memoria

1. In modalità VFO, premere il tasto [**\*MR**] per accedere alla modalità Memoria.
2. Premere il tasto [**▲**] o [**▼**] per selezionare il canale di memoria desiderato.
3. Per tornare alla modalità VFO, premere il tasto [**#VFO**].



Un modo semplice per richiamare un canale di memoria, quando il ricetrasmittitore è già impostato sulla modalità Memoria, è digitare il numero del canale sulla tastiera numerica.

Ad esempio: nella modalità Memoria per richiamare il canale di memoria n. 002, premere il tasto [**2**].



Per richiamare il canale di memoria n. 200: digitare "200". Per richiamare i canali di memoria programmabili da "L1/U1" a "L10/U10" digitare da "201/202" a "210/220".

### Modifica del nome dell'etichetta (tag) della memoria

1. Premere il tasto [**\*MR**] per richiamare il canale di memoria che si desidera etichettare o rinominare.
2. Tenere premuto il tasto **F** per accedere alla Modalità Set.
3. Premere il tasto [**▲**] o [**▼**] per selezionare l'opzione modalità Set "**20 NAME TAG**".
4. Premere il tasto **F** per digitare (o modificare) il tag del nome del canale.  
Viene visualizzato il messaggio "**NAME-TAG**".
5. Premere i tasti alfanumerici per digitare i caratteri o i simboli per il "Tag" (etichetta) del canale di memoria.
  - Per spostare il cursore sul successivo carattere, premere il tasto [**▲**].
  - Per correggere un errore, premere ripetutamente il tasto [**▼**] fino a riportare il cursore sul carattere interessato.



Per maggior dettagli sull'inserimento dei caratteri/simboli, vedere pagina 39.

6. Premere l'interruttore **PTT** per salvare la nuova impostazione e tornare al canale di memoria.

## Richiamo del canale HOME memorizzato

È prevista una funzione di memorizzazione del canale "HOME" per ciascuna banda operativa, per consentire il richiamo rapido di una frequenza operativa preferita su ciascuna banda. I canali home predefiniti sono riportati di seguito:

Canali home predefiniti	
Banda	Frequenza
Banda dei 144 MHz	144.000 MHz
Banda radio FM	95.000 MHz

1. Premere nell'ordine i tasti **F** e **[P1]**.

Viene visualizzato il canale home predefinito, sopra elencato.



2. Premere il tasto **F**, quindi premere il tasto **[P1]** per riprendere il normale funzionamento.

Ripetere questa procedura per richiamare il canale HOME o qualsiasi banda operativa.

## Modifica della frequenza del canale home

Le frequenze dei canali home possono essere modificate rispetto a quelle predefinite.

1. In modalità VFO, selezionare la frequenza desiderata.
2. Tenere premuto il tasto **[\*MR]**.

Viene visualizzato un canale di memoria vuoto.

3. Premere il tasto **[P1]**.

•Viene visualizzato "HOME-IN" e poi riprende il normale funzionamento.

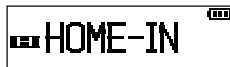

•La frequenza del canale home viene modificata e quella vecchia viene sovrascritta.

## Spostamento sintonia in modalità memoria

Dopo aver richiamato un particolare canale della memoria, è possibile spostarsi facilmente di frequenza da tale canale, come se si operasse in modalità "VFO".

1. Richiamare il canale di memoria.
2. Premere il tasto **[\*MR]** per attivare la funzione "Sintonizzazione canale di memoria.

Il numero del canale della memoria sul display LCD viene sostituito dall'indicazione "tun".





Quando al posto della frequenza operativa del canale di memoria viene visualizzato un Tag alfanumerico, il display riprende automaticamente a visualizzare la frequenza operativa unitamente all'indicazione "tun". Non è necessario accedere al Menu e passare dalla visualizzazione del Tag alfanumerico a quella della frequenza operativa.

3. Premere i tasti [▲] o [▼] o tasti numerici per sintonizzarsi sulla frequenza desiderata.
4. Per tornare alla frequenza della memoria originaria, premere semplicemente il tasto [\*MR].

Il display riprende a visualizzare l'eventuale tag alfanumerico che era visualizzato in origine sul display LCD.



Per memorizzare la nuova frequenza dalla funzione di Spostamento sintonia in modalità memoria, tenere premuto il tasto [\*MR] (come nella normale procedura di memorizzazione). Verrà visualizzata la successiva postazione di memoria disponibile.

Tenere quindi nuovamente premuto il tasto [\*MR] per salvare la nuova frequenza sul canale di memoria disponibile.

## Cancellazione di memorie

Tutti i canali, ad eccezione del canale di memoria "001" e dei canali Home, possono essere facilmente cancellati.



Dopo la cancellazione, non sarà più possibile recuperare i dati del canale, annotare quindi le informazioni (impostazioni dei canali di memoria, ecc.), prima di cancellare le memorie.

1. Tenere premuto il tasto **F** per accedere alla Modalità Set.
2. Premere il tasto [▲] o [▼] per selezionare l'opzione modalità Set "18 MEM DEL".
3. Premere il tasto **F** per abilitare la regolazione di questa opzione.
4. Premere il tasto [▲] o [▼] per selezionare il canale di memoria da "cancellare".
5. Premere il tasto **F** per cancellare il canale di memoria selezionato.
6. Premere l'interruttore **PTT** per riprendere il normale funzionamento.

<b>18 MEM DELETE</b>
→ <b>24: LONDON</b>
<b>25: 145.215</b>
<b>26: Glassow</b>

## Canali meteo

Negli Stati Uniti, il banco dei canali di memoria delle stazioni meteo VHF è stato preprogrammato in fabbrica, per consentire l'accesso immediato alle stazioni meteo NOAA.

1. Tenere premuto il tasto [1] per richiamare il banco delle memorie meteo.
2. Premere il tasto [▲] o [▼] per selezionare il canale meteo desiderato.

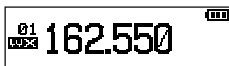

3. Per eseguire la scansione alla ricerca di altri canali meteo o con segnale più forte, premere semplicemente l'interruttore **PTT** (oppure tenere premuto il tasto [▲] o [▼]).  
Quando la scansione si ferma momentaneamente su una stazione, premere una volta l'interruttore **PTT** per fermare la scansione o premerlo nuovamente per riavviarla.
4. Per riprendere il normale funzionamento, premere il tasto [\*MR] oppure tenere nuovamente premuto il tasto [1].

CH	Frequenza	CH	Frequenza
01	162.550 MHz	06	162.500 MHz
02	162.400 MHz	07	162.525 MHz
03	162.475 MHz	08	161.650 MHz
04	162.425 MHz	09	161.775 MHz
05	162.450 MHz	10	163.275 MHz

## Allerta meteo

In caso di condizioni climatiche estreme, come ad esempio forti temporali ed uragani, il NOAA (National Oceanic and Atmospheric Administration) trasmette un'allerta meteo accompagnata da un tono a 1050 Hz e successivamente un bollettino meteo su uno dei canali meteorologici NOAA.

## Scansione

L'**FT-25E** consente la scansione dei canali di memoria memorizzati o la scansione dell'intera banda operativa oppure la scansione di una parte programmabile della banda secondaria. La scansione si ferma quando si incontrano dei segnali ed eventualmente è possibile iniziare la comunicazione su tale frequenza.

Il funzionamento è sostanzialmente uguale in ciascuna delle suddette modalità. Prima di iniziare, selezionare la modalità dalla quale ripartirà la scansione dopo che si è fermata su un segnale.

### Impostazione della tecnica di ripristino della scansione

Sono disponibili tre opzioni per la modalità di ripristino della scansione:

Display	Descrizione
<b>BUSY</b> (Impostazione predefinita)	In modalità <b>BUSY</b> , la scansione si arresta sul segnale che incontra. La scansione riprende un secondo dopo che l'altra stazione interrompe la trasmissione. In caso di segnali con portante costante, come ad esempio le trasmissioni delle emittenti meteo, la scansione rimarrà probabilmente su tale frequenza per un tempo indefinito.
<b>HOLD</b>	In modalità <b>HOLD</b> , la scansione si arresta sul segnale che incontra. La scansione riprende soltanto quando viene riavviata manualmente.
<b>TIME</b>	In modalità <b>TIME</b> , la scansione si arresta sul segnale che incontra per poi riprendere dopo cinque secondi, anche se su tale frequenza è ancora presente un segnale. Per annullare la scansione, premere l'interruttore <b>PTT</b> o il tasto <b>[▲]</b> o <b>[▼]</b> .

1. Tenere premuto il tasto **F** per accedere alla Modalità Set.
2. Premere il tasto **[▲]** o **[▼]** per selezionare l'opzione modalità Set "**25 RESUME**".
3. Premere il tasto **F** per abilitare la regolazione di queste opzioni della Modalità Set.
4. Premere il tasto **[▲]** o **[▼]** per selezionare la modalità di ripristino scansione desiderata.
5. Premere l'interruttore **PTT** per salvare l'impostazione e riprendere il normale funzionamento.

**25 RESUME**

**→BUSY**

## Scansione VFO

Il ricetrasmittitore **FT-25E** prevede due funzioni di scansione VFO: "Scansione VFO manuale" e "Scansione in modalità programmata (VFO)."

### Scansione VFO manuale

1. Se necessario, premere il tasto [**\*MR**] per passare alla modalità VFO.
2. Tenere premuto il tasto [**▲**] o [**▼**] per un secondo per avviare la scansione rispettivamente verso l'alto o verso il basso.
3. La scansione, nel caso in cui trovi un segnale di intensità sufficiente ad aprire lo squelch, si arresta momentaneamente; il punto dei decimali sul display frequenze lampeggia per indicare questa condizione di "Ripristino".
4. La scansione riprenderà a seconda della modalità di riavvio scansione selezionata nella modalità Set "**25:RESUME**".
5. Per annullare la scansione, premere l'interruttore **PTT** o il tasto [**▲**] o [**▼**].

### Scansione in modalità programmata (VFO)

1. Tenere premuto il tasto [**#VFO**].
2. Premere il tasto [**▲**] o [**▼**] per selezionare la larghezza di banda per la scansione in modalità programmata (VFO).

<b>PROG VFO SCAN</b>
<b>→BAND</b>

Le opzioni disponibili sono: +1 MHz, +2 MHz, +5 MHz, ALL, PMS-X e BAND.

Display	Descrizione
<b>BAND</b> (Impostazione predefinita)	La scansione esplora le frequenze sulla banda operativa selezionata.
<b>+1MHz</b>	La scansione oscilla entro $\pm 1$ MHz rispetto alla frequenza operativa.
<b>+2MHz</b>	La scansione oscilla entro $\pm 2$ MHz rispetto alla frequenza operativa.
<b>+5MHz</b>	La scansione oscilla entro $\pm 5$ MHz rispetto alla frequenza operativa.
<b>ALL</b>	La scansione esplora tutte le frequenze.
<b>PMS-X</b>	La scansione esplora le frequenze designate dalla coppia di frequenze PMS (scansione programmabile con la memoria) correntemente selezionata.



**PMS-X** viene visualizzato nelle opzioni [**#VFO**] dopo l'impostazione di una coppia di frequenze PMS.

## Scansione

3. Premere il tasto [#VFO] per salvare la nuova impostazione e riprendere il normale funzionamento.
4. Premere il tasto **F**, quindi premere il tasto [#VFO] per avviare la scansione.
5. La scansione, nel caso in cui trovi un segnale di intensità sufficiente ad aprire lo squelch, si arresta momentaneamente; il punto dei decimali sul display frequenze lampeggia per indicare questa condizione di "Pausa".
6. La scansione riprenderà a seconda della modalità di ripristino scansione selezionata nell'impostazione "RESUME".
7. Per annullare la scansione, premere l'interruttore **PTT** o il tasto [▲] o [▼].



## Elenco dei caratteri/simboli digitabili

Su un display di inserimento caratteri, come ad esempio il display "tag" della modalità di memoria, è possibile inserire i caratteri e simboli come segue:

Tasto	Assegnazione tasti	Tasto	Assegnazione tasti
<b>1</b>	1	<b>7 PQRS</b>	7 P Q R S p q r s
<b>2 ABC</b>	2 A B C a b c	<b>8 TUV</b>	8 T U V t u v
<b>3 DEF</b>	3 D E F d e f	<b>9 WXYZ</b>	9 W X Y Z w x y z
<b>4 GHI</b>	4 G H I g h i	<b>0 SET</b>	0 (carattere vuoto)
<b>5 JKL</b>	5 J K L j k l	<b>* MR</b>	* + ^ , . / : ; @ (carattere vuoto)
<b>6 MNO</b>	6 M N O m n o		

## Modalità (Menu) Set

La Modalità Set dell'**FT-25E**, già parzialmente descritta nei precedenti capitoli, può essere attivata per selezionare o modificare le varie funzioni del ricetrasmittitore. Molte utili configurazioni dei parametri non sono state descritte in dettaglio nel presente manuale. Per un elenco delle opzioni della Modalità Set e dei rispettivi vari parametri, fare riferimento alla tabella seguente.

1. Tenere premuto il tasto **F** per accedere alla Modalità Set.
2. Premere il tasto [**▲**] o [**▼**] per selezionare l'opzione della Modalità Set da regolare.
3. Premere momentaneamente il tasto **F** per abilitare la regolazione dell'opzione della Modalità Set.
4. Premere il tasto [**▲**] o [**▼**] per regolare o selezionare il parametro da modificare sull'opzione della modalità Set selezionata al punto precedente.
5. Al termine della selezione e della regolazione, premere momentaneamente l'interruttore **PTT** per salvare la nuova impostazione e riprendere il normale funzionamento.



Tenere premuto il tasto **F** per passare dai contenuti del menu inferiore a quelli del menu superiore nella Modalità Set.

Item (opzione menu inferiore)	Funzione	Valori	Valore predefinito
<b>1 APO</b>	Imposta la funzione di spegnimento automatico.	OFF / da 0,5H a 12,0H (incrementi di 0,5H)	OFF
<b>2 ARTS</b>	Seleziona l'opzione segnale acustico e l'intervallo di polling in modalità ARTS.	BEEP= INRANG / ALWAYS / OFF INTV= 25SEC / 15SEC	BEEP=OFF INTV= 25SEC
<b>3 BATTSAVE</b>	Seleziona l'intervallo (rapporto di standby) dell'economizzatore della batteria in modalità di ricezione)	200mS / 300mS / 500mS / 1SEC / 2SEC / OFF	200mS
<b>4 B-CH.L/O</b>	Abilita/disabilita la funzione Busy Channel Lock-Out.	OFF / ON	OFF
<b>5 BEEP</b>	Abilitazione/disabilitazione della funzione del segnale acustico all'azionamento della tastiera o all'arresto della scansione del ricevitore.	KEY+SC / KEY / OFF	KEY+SC

## Modalità (Menu) Set

Item (opzione menu inferiore)	Funzione	Valori	Valore predefinito
<b>6 BELL</b>	Seleziona il numero di ripetizioni della suoneria CTCSS/DCS/PAGER/ARTS.	OFF / 1Time / 3Times / 5Times / 8Times / CONTINUE	OFF
<b>7 COMPANDE (COMPANDER)</b>	Abilita/disabilita la funzione Compander voce	OFF / ON	OFF
<b>8 CTCSS (CTCSS TONE)</b>	Impostazione della frequenza CTCSS in trasmissione e ricezione	50 toni CTCSS / OFF	TX=100.0Hz RX=100.0Hz
<b>9 CW ID</b>	Identificatore CW in modalità ARTS.	TX= OFF / ON ID= ----- (6 caratteri)	TX= OFF ID= vuoto
<b>10 DC VOLT</b>	Disualizza la tensione c.c. della batteria.	-	-
<b>11 DCS CODE</b>	Impostazione trasmissione e ricezione dei codici DCS	104 codici DCS / OFF	TX=023 RX=023
<b>12 DTMF SET</b>	Seleziona i toni DTMF MANUALI o AUTOMATICI. Impostazione del ritardo e della velocità di trasmissione di Autodialer DTMF.	MODE= MANUAL / AUTO DELAY= 50mS / 250mS / 450mS / 750mS / 1000mS SPEED= 50mS / 100mS	M=MANUAL D=450mS S=50mS
<b>13 DTMF WRT</b>	Programmazione su autodialer DTMF	-	-
<b>14 EDG.BEEP</b>	Abilita/disabilita il segnale acustico di fine banda durante la selezione della frequenza con il tasto [▲] o [▼].	BEEP OFF / BEEP ON	BEEP OFF
<b>15 KEY LOCK</b>	Funzione di blocco tastiera	KEY / PTT / P+K	KEY
<b>16 LAMP</b>	Seleziona la modalità di illuminazione della luce del display LCD/ tastiera.	5secKey / 10secKey / 30secKey / CONT / OFF	5secKey
<b>17 LED</b>	Seleziona l'abilitazione o disabilitazione della funzione del LED TX/ BUSY.	TX= ON / OFF BUSY= ON/ OFF	TX=ON BUSY=ON

## Modalità (Menu) Set

Item (opzione menu inferiore)	Funzione	Valori	Valore predefinito
<b>18 MEM DEL (MEM DELETE)</b>	Cancella il canale di memoria	-	-
<b>19 MON/T-CL (MON/T-CALL)</b>	Seleziona la funzione dell'interruttore <b>MONI</b> o <b>T.CALL</b> .	MONITOR / T-CALL1750 / T-CALL2100 / T-CALL1000 / T-CALL1450	MONITOR (*) o T-CALL1750 (*)
<b>20 NAME TAG</b>	Rinomina i "Tag" alfanumerici per i canali di memoria.	-	-
<b>21 PAGER</b>	Impostazione della trasmissione CTCSS di 2 toni e della ricezione CTCSS di 2 toni. Abilita/disabilita la funzione di risposta.	TX: ** ** RX: ** ** ACK : ON / OFF	TX=05 47 RX=05 47 ACK=OFF
<b>22 PASSWORD</b>	Abilita/disabilita la funzione Password	OFF / ON /	OFF
<b>23 PRI.RVT</b>	Abilita/disabilita la funzione Passaggio a prioritario.	RVT.OFF / RVT. ON	RVT.OFF
<b>24 REPEATER</b>	Impostazione della funzione ARS / MODE / SHIFT	ARS= ON / OFF MODE=SIMPLEX / +RTP / -RTP SHIFT= 0.05 MHz - 99.95 MHz (per 50 KHz)	ARS=ON MODE=SIMPLEX SHIFT=**.**M (*)
<b>25 RESUME</b>	Seleziona la modalità di riavvio scansione.	BUSY / HOLD / TIME	BUSY
<b>26 RF SQL</b>	Regola il livello di soglia dello squelch RF.	S-1 / S-2 / S-3 / S-4 / S-5 / -6 / S-8 / S-FULL / OFF	OFF
<b>27 SCN.LAMP</b>	Abilita/disabilita la spia di scansione durante le pause.	ON / OFF	ON
<b>28 SKIP (SKIP SCAN)</b>	Seleziona la modalità di selezione del canale da "saltare" per la scansione con la memoria.	-	-
<b>29 SQL TYPE</b>	Seleziona la modalità encoder e/o decoder a toni.	OFF / R-TONE / T-TONE / TSQL / REV TN / DCS / PAGER	OFF

## Modalità (Menu) Set

Item (opzione menu inferiore)	Funzione	Valori	Valore predefinito
<b>30 STEP</b>	Impostazione dei passi di frequenza.	5 / 6.25 / 10 / 12.5 / 15 / 20 / 25 / 50 / 100 kHz o AUTO	AUTO
<b>31 TOT</b>	Impostazione del tempo del TOT.	1 min - 30 min (per 1 min) o OFF	3min
<b>32 TX PWR</b>	Seleziona la potenza di trasmissione	HI(5W) / MID(2,5W) / LOW(0,5W)	HI(5W)
<b>33 TX SAVE</b>	Abilita/disabilita l'economizzatore della batteria del trasmettitore.	SAVE OFF / SAVE ON	SAVE OFF
<b>34 VFO.SPL</b>	Abilita o disabilita la funzione "VFO a frequenze separate"	VSP.OFF / VSP.ON	VSP.OFF
<b>35 VOX</b>	Abilita / disabilita la funzione VOX.	VOX OFF / VOX ON	VOX OFF
<b>36 WFM.RCV</b>	Abilita/disabilita la funzione di trasmissione radio FM a banda larga (WFM)	WFM.ON / WFM.OFF	WFM.ON
<b>37 WIDE/NAR</b>	Selezione di una deviazione di trasmissione ampia ( $\pm$ 5 kHz) o stretta ( $\pm$ 2.5 kHz).	WIDE / NARROW	WIDE
<b>38 WX ALERT</b>	Abilita/disabilita la funzione di segnalazione di allerte meteo.	ALT.OFF / ALT. ON	ALT.OFF
<b>39 SCRAMBLE(*)</b>	Inversione di banda (crittografia)	SCRB.OFF/SCRB.ON	SCRB.OFF

(\*): questa funzione può essere visualizzata a seconda della versione del ricetrasmittitore.

## Ricerca e riparazione dei guasti

Se si sospetta un'anomalia, eseguire i seguenti controlli prima di richiedere la riparazione.

### Il ricetrasmittitore non si accende.

- La batteria è scarica?
- Caricare il pacco batterie dopo l'acquisto e dopo un lungo periodo di inutilizzo del ricetrasmittitore.
- Il pacco batterie è correttamente fissato?  
Fare riferimento a "Installazione del pacco batterie" e inserire correttamente il pacco batterie.

### L'audio non si sente.

- Il livello dello squelch (o dello squelch del misuratore S) è impostato su un valore troppo alto?  
Premere il tasto **MONI/T.CALL** e verificare che si senta il rumore bianco.  
Regolare il livello dello squelch (o dello squelch del misuratore S) alla ricezione di un segnale debole.
- Il volume è basso?  
Ruotare la manopola **PWR/VOL** in senso orario per regolare il livello del volume.
- Le funzioni dello squelch codificato a toni o DCS sono attive?  
Se le funzioni dello squelch codificato a toni o DCS sono attive, l'audio non viene emesso fino a quando il ricetrasmittitore non riceve un segnale contenente la stessa frequenza dei toni o lo stesso codice DCS impostati.  
Per maggiori dettagli sul codice DCS, fare riferimento al Manuale avanzato.

### Assenza di trasmissione delle onde radio.

- L'interruttore **PTT** viene premuto correttamente?
- È attivo il blocco **PTT**?
- È attivo **Busy TX Block** (funzione **BCLO**)?  
Quando è attivo **Busy TX Block** (funzione **BCLO**), la trasmissione è disabilitata quando si riceve un segnale, anche premendo l'interruttore **PTT**. Attendere la fine della ricezione del segnale e premere l'interruttore **PTT**.
- La frequenza di trasmissione è impostata su una banda delle radio amatoriali?
- La tensione del pacco batterie è esatta?  
Verificare la carica residua del pacco batterie.

### I tasti o la manopola **DIAL** non rispondono.

- Il blocco tastiera o il blocco **PTT** sono inseriti?

### **Impossibile caricare il pacco batteria oppure la carica della batteria si esaurisce subito dopo la ricarica.**

- Per la ricarica del pacco batterie si utilizza un caricatore specificato da Yaesu? Caricare il pacco batterie con il caricabatterie accessorio (SAD-20B/C/U/G) o con il caricatore rapido (SBH-22).
- Il pacco batterie utilizzato è esausto?  
Se durante la carica, la spia sul caricabatterie da tavolo indica "Errore di carica", è possibile che il pacco batterie sia sovraccarico. Se l'errore ricompare ripetutamente dopo diverse ricariche del pacco batterie, è possibile che quest'ultimo abbia esaurito la sua durata utile o sia difettoso. I pacchi batterie sono componenti esauribili. Sostituire immediatamente il pacco batterie esausto con uno nuovo. I pacchi batterie possono essere ricaricati e riutilizzati circa 300 volte.

Alcune specifiche combinazioni di segnali possono causare battimenti interni da alte frequenze causati dall'oscillatore interno. Questa non è un'anomalia.

(Fare riferimento alla seguente formula di calcolo: "n" indica l'intero arbitrario). Inoltre, a seconda della combinazione dei segnali ricevuti simultaneamente, si possono verificare oscillazioni nella sensibilità in ricezione.

- Frequenza di ricezione = 13 MHz × n moltiplicativo
- Frequenza di ricezione = 19.2 MHz × n moltiplicativo

# Caratteristiche tecniche

## Generali

<b>Gamme di frequenza:</b>	RX	136 - 174 MHz
	TX	144 - 146 MHz
	Trasmissione FM	65-108 MHz
<b>Passi dei canali:</b>		5 / 6.25 / 10 / 12.5 / 15 / 20 / 25 / 50 / 100 kHz
<b>Stabilità frequenza:</b>		±5 ppm (da -10 °C a +60 °C)
<b>Spaziatura del ripetitore:</b>		±600 kHz (144 MHz)
<b>Tipo di emissione:</b>		F2D, F3E, F2A
<b>Impedenza antenna:</b>		50 Ohm
<b>Tensione di alimentazione:</b>		nominale: 7,4 V c.c., negativo a massa
<b>Absorbimento:</b>		205 mA (ricezione, uscita 200 mW)
(a circa 7,4 V)		100 mA (Standby, economizzatore dis- inserito)
		18 µA (standby, economizzatore inserito)
		4 µA (spegnimento automatico)
		1,5 A (5 W Tx , 144 MHz) 7,4 V c.c
<b>Temperatura di esercizio:</b>		da - 20 °C a + 60 °C
<b>Dimensioni custodia:</b>		52 mm (L) x 104,5 mm (H) x 30 mm (P) (senza manopola e antenna)
<b>Peso:</b>		260 g con SBR-25LI e antenna

## Trasmittitore

<b>Potenza d'uscita RF:</b>		5,0 W (alta) / 2,5 W (media) / 0,5 W (bassa) (a 7,4 V con SBR-25LI)
<b>Tipo di modulazione:</b>		Reattanza variabile
<b>Deviazione massima:</b>		±5.0 kHz
<b>Emissioni spurie:</b>		Riduzione di almeno 60 dB (con potenza alta e media)
		Riduzione di almeno 40 dB (con potenza bassa)
<b>Impedenza microfonica:</b>		2 kOhm



### Ricevitore

<b>Tipo di circuito:</b>	Conversione diretta
<b>Sensibilità:</b>	0,2 $\mu$ V per 12 dB SINAD (140 - 150 MHz, NFM)
<b>Selettività:</b>	12 kHz/35 kHz (-6 dB /-60 dB)
<b>Uscita AF:</b>	0,8 W a 16 ohm per 10 % THD (a 7,4 V) (Potenza max altoparlante interno 1 W) 0,8 W a 16 ohm per 10 % THD (a 7,4 V) (Potenza max presa altoparlante esterno 1 W)

*Le caratteristiche sono soggette a variazioni senza preavviso e sono garantite soltanto entro la banda amatoriale dei 144 MHz. Le gamme di frequenza variano a seconda della versione del ricetrasmittitore; controllare con il proprio concessionario.*

### Parametri operativi preimpostati in modalità "AUTO"

Gamma di frequenze (MHz)	Modalità	Passo
136.000-160.600	FM	12.5 kHz
160.600-162.025	FM	25 kHz
162.025-174.000	FM	12.5 kHz
65.000-108.000 (solo RX)	WFM	100 kHz

Gli utenti europei devono osservare che per l'uso di questa apparecchiatura in modalità di trasmissione occorre essere in possesso di una valida licenza per radioamatori rilasciata dall'autorità competente del rispettivo paese per le frequenze e i livelli di potenza di trasmissione sui quali opera questa radio. L'inosservanza di tali indicazioni può rappresentare una violazione delle leggi vigenti ed essere perseguibile legalmente

### **Dichiarazione di conformità UE**

Yaesu Musen Co. Ltd di Tokyo, Giappone, con la presente dichiara che questo apparecchio radio FT-25E è conforme alla Direttiva sulle apparecchiature radio europee 2014/53/UE. Il testo completo della Dichiarazione di conformità di questo prodotto è consultabile all'indirizzo <http://www.yaesu.com/jp/red>

### **ATTENZIONE – Condizioni d'uso**

Questo ricetrasmittitore opera su frequenze regolate e che non possono essere utilizzate in assenza di autorizzazione nei paesi UE riportati in questa tabella. Gli utenti di quest'apparecchiatura devono verificare con la rispettiva autorità competente le condizioni previste per il rilascio della licenza per questa apparecchiatura.



AT	BE	BG	CY	CZ	DE
DK	ES	EE	FI	FR	UK
GR	HR	HU	IE	IT	LT
LU	LV	MT	NL	PL	PT
RO	SK	SI	SE	CH	IS
LI	NO	-	-	-	-

### **Smaltimento delle apparecchiature elettroniche ed elettriche**

I prodotti contrassegnati da questo simbolo (cassonetto con una croce) non possono essere smaltiti con i normali rifiuti domestici. Le apparecchiature elettroniche ed elettriche devono essere riciclate presso un centro in grado di gestire questi rifiuti e i risultanti prodotti di scarto.

Nei Paesi dell'Unione Europea, rivolgersi al rappresentante del proprio fornitore locale o al centro di assistenza per le informazioni sul sistema di raccolta rifiuti previsto nel proprio paese.





# ***YAESU***

***The radio***

Copyright 2017  
YAESU MUSEN CO., LTD.  
All rights reserved.

No portion of this manual may be  
reproduced without the permission of  
YAESU MUSEN CO., LTD.

## **YAESU MUSEN CO., LTD.**

Tennozu Parkside Building  
2-5-8 Higashi-Shinagawa, Shinagawa-ku, Tokyo 140-0002 Japan

## **YAESU USA**

6125 Phyllis Drive, Cypress, CA 90630, U.S.A.

## **YAESU UK**

Unit 12, Sun Valley Business Park, Winnall Close  
Winchester, Hampshire, SO23 0LB, U.K.

1709D-BS

Stampato in Giappone



E H 0 6 6 N 3 5 1