

**YAESU**  
The radio

C4FM/FM 144/430MHz  
TRANSCPTOR DIGITAL/ANALÓGICO

# FT-70DE

Avance manual



Al hacer clic (tocar suavemente) en cualquier momento sobre  en la parte inferior izquierda de la página de exploración actual, se nos devolverá a la página de contenidos.

<b>Característica de ID personal digital (DP-ID)</b> .....	<b>4</b>
Acerca de la característica de ID personal digital (DP-ID) .....	4
Registro del DP-ID de la otra estación .....	4
<b>Comunicación con otra estación especificada en el modo</b>	
<b>FM analógico</b> .....	<b>7</b>
Selección del tipo de silenciador en el modo FM analógico ....	7
Característica de enmudecimiento de tono .....	8
Ajuste de la frecuencia del tono CTCSS .....	8
Búsqueda del tono CTCSS transmitido por la otra estación ...	8
Característica de enmudecimiento de código digital (DCS) .....	9
Ajuste del DCS CODE .....	9
Búsqueda del código DCS utilizado por la otra estación .....	9
Nueva función de localizador de tono CTCSS doble .....	10
Uso de la función localizadora .....	10
Ajuste del código de su estación .....	10
Llamada a una estación específica .....	11
Recepción de llamadas de "código de localizador"	
desde una estación remota (funcionamiento en espera) ...	11
Utilización de la respuesta del localizador .....	11
Notificación de una llamada desde una estación remota .....	12
mediante la función del timbre .....	12
Decodificador CTCSS de inversión programable por el usuario ....	12
<b>Funciones prácticas</b> .....	<b>13</b>
Memoria conmutada .....	13
Utilización de la etiqueta de memoria .....	13
Cambio entre visualización de etiqueta de nombre	
y visualización de frecuencias ...	14
El modo de solo canales de memoria .....	14
Utilización de los bancos de memoria .....	15
Registro en los bancos de memoria .....	15
Apertura de la visualización de bancos de memoria .....	15
Apertura de canales de bancos de memoria .....	16
Cancelación de un canal de memoria registrado	
en un banco de memorias .....	16
Asignación de un nombre a un banco de memorias .....	16

Salto de frecuencias de escaneo no deseadas (salto de búsqueda de memoria) ...	17
Ajuste del salto de canal de memoria y del canal de memoria especificado ...	17
Escaneo de únicamente los canales de memoria especificados .....	18
Escaneo de canales de memoria programables (PMS) ....	18
Registro en los canales de memoria programables .....	18
Realización de un escaneo de canales de memoria programables .....	18
Función de recepción dual (DW) .....	19
Registro del canal prioritario .....	19
Activación de la característica de recepción dual (DW) ....	20
Ajuste de las condiciones de restablecimiento de la recepción dual (DW) .....	20
Funcionamiento DTMF .....	21
Ajuste de la memoria DTMF .....	21
Transmisión del código DTMF registrado .....	22
Transmisión manual de código DTMF .....	22
<b>Personalización de ajustes de menú y preferencias de usuario (modo de ajuste) .....</b>	<b>23</b>
Configuración del modo de ajuste .....	23
Reiniciar todo .....	24
Restablecimiento del modo de ajuste .....	24
Tablas de operaciones de modo de ajuste .....	25
<b>Funciones para utilizar en la medida en que sea necesario ...</b>	<b>43</b>
Utilización del transceptor para la comunicación de paquetes ...	43
Funcionamiento de clonación .....	44
Conexión a un PC .....	45
Actualización del firmware .....	45
<b>Ante la sospecha un mal de funcionamiento .....</b>	<b>46</b>

## Característica de ID personal digital (DP-ID)

### Acerca de la característica de ID personal digital (DP-ID)

Cuando se opera en comunicaciones digitales C4FM, cada transceptor está programado con, y envía, su propia información ID individual (ID de radio) en cada transmisión. La función DP-ID y la información de identificación individual hacen posible las comunicaciones en grupo de estaciones que se encuentran dentro del rango de comunicación.

La característica de ID personal digital (DP-ID) abre el audio del altavoz únicamente cuando se recibe una señal ajustada para el mismo DP-ID, incluso en el caso de que cada transceptor esté ajustado a un número de ID de grupo digital (DG-ID) diferente.

El repetidor C4FM digital, equipado con la función DP-ID, permite el contacto preferente en el caso de una emergencia, independientemente del ajuste del repetidor o de si el repetidor está siendo utilizado sin el ajuste DG-ID.

- A efectos de utilización de esta función se requieren transceptores con modo C4FM digital compatibles con la función DG-ID.
- Si el firmware no es compatible con la función DG-ID, actualizarlo a la última versión para su uso con la función DG-ID. La última versión del firmware se encuentra disponible en el sitio web de YAESU. La última versión del firmware se encuentra disponible en el sitio web de YAESU. La última versión del firmware se encuentra disponible en el sitio web de YAESU.



### Registro del DP-ID de la otra estación



Cuando se ajuste el código DG-ID a "00", el transceptor recibirá señales de todas las estaciones digitales C4FM. Para utilizar la función DP-ID será necesario ajustar el código DG-ID de recepción a un valor diferente de "00".

1. Pulsar y mantener pulsada la tecla [F] para entrar en el modo de ajuste.
2. Girar el mando del **DIAL** para seleccionar [17 DP-ID].

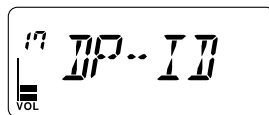

3. Pulsar la tecla [F].
  - Se visualiza la lista DP-ID.
  - Si hay registrados varios DP-ID, girar el mando del **DIAL** para visualizar el DP-ID deseado.

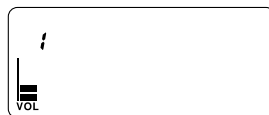

4. Una transmisión en el modo C4FM digital desde otro transceptor registrará el código DP-ID. Cuando se reciba una señal de la otra estación, se visualizarán en la pantalla LCD el indicativo de llamada y el texto "REG".

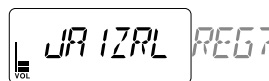

- Cuando se recibe una señal desde otro transceptor registrado, no se visualiza nada en el LCD.
- Cuando se registre un transceptor ya registrado con un indicativo de llamada diferente, el indicativo de llamada anteriormente registrado en la lista DP-ID se cambiará por el nuevo indicativo de llamada registrado.



- Mantener pulsada la tecla **[GM]**.
  - Cuando haya finalizado el registro en la lista DP-ID, se visualiza el texto "COMP" durante tres segundos, a continuación la pantalla vuelve a la lista DP-ID.
  - Si no se registra el DP-ID, pulsar la tecla **[GM]**.
  - Si se registran varios DP-ID, repetir los pasos 4 y 5.
  - Podrán registrarse un máximo de 24 estaciones.

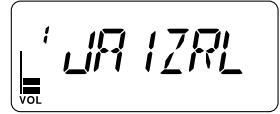

- Pulse el interruptor **PTT** para guardar el nuevo ajuste y volver al modo de funcionamiento normal.
  - De forma similar, registrar todos los DP-ID de los transceptores en comunicación a las listas DP-ID de las otras estaciones.
  - El ajuste DP-ID queda completado.



Cuando se utilice la función DP-ID en el modo de comunicación de voz FR (Modo de voz de plena velocidad), desconectar (OFF) la función de ahorro de batería en el modo de ajuste [48 RX SAVE] (ver [39]).



Para la comunicación utilizando la función DP-ID, registrar el DP-ID de cada uno de los dos transceptores en ambos transceptores. Al registrar los DP-ID, los usuarios podrán comunicarse incluso si el ajuste del ID de grupo digital (DG-ID) es diferente.

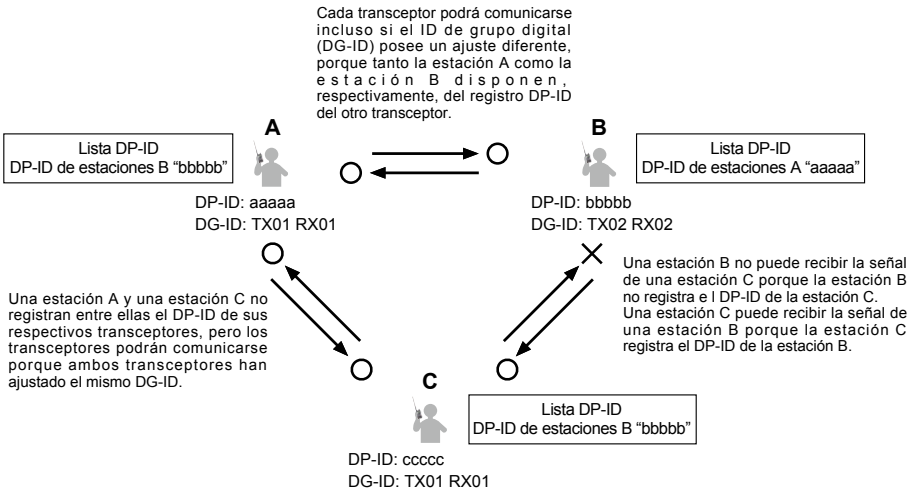

- Borrado de los DP-ID registrados
  - Pulsar y mantener pulsada la tecla **[F]** para entrar en el modo de ajuste.
  - Girar el mando del **DIAL** para seleccionar [17 DP-ID].
  - Pulsar la tecla **[F]**.  
Se visualiza la lista DP-ID.

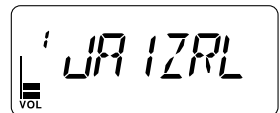

4. Girar el mando del **DIAL** para seleccionar el indicativo de llamada del otro transceptor, a continuación pulsar y mantener en esa posición la tecla **[GM]**.

Se visualizará el indicativo de llamada del transceptor al que se transmite y el texto "DEL?".

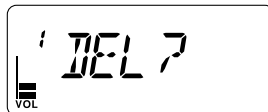

5. Mantener pulsada la tecla **[GM]**.

- Cuando haya finalizado el registro en la lista DP-ID se visualizará durante tres segundos el texto "COMP".

- Si no se registra otro DP-ID, pulsar la tecla **[GM]**.

- Si se registran varios DP-ID, repetir los pasos 4 y 5.

6. Pulse el interruptor **PTT** para guardar el nuevo ajuste y volver al modo de funcionamiento normal.



## Selección del tipo de silenciador en el modo FM analógico

1. Pulsar la tecla **[F]**, a continuación pulsar la tecla **[5] (SQ TYP)**.
2. Pulsar la tecla del **DIAL** para ajustar a un nivel en que quede silenciado el ruido de fondo.



Las funciones de silenciador de tono (CTCSS), DCS y la nueva función de LOCALIZADOR (EPCS) no funcionan en el modo digital C4FM. Pulsar la tecla **[MODE]** (MODO) para cambiar al modo analógico FM, o pulsar y mantener pulsada la tecla **[AMS]** para activar (ON) la función AMS (aparece el icono AMS).

Tipo de enmudecimiento	Indicación de icono	Descripción
OFF	-	Desactiva (OFF) la función de enmudecimiento de tono y la función DCS, a continuación volver al modo de funcionamiento normal del silenciador en el modo FM analógico.
TONE	<b>T</b> aparece	Las transmisiones FM analógicas contienen el tono CTCSS. Recepción bajo funcionamiento normal del silenciador.
TSQL	<b>T SQ</b> aparece	Activa la función de enmudecimiento de tono CTCSS para la recepción FM analógica.
DCS	<b>DCS</b> aparece	Activación de la función de silenciador de código digital (DCS). Puede seleccionarse el código DCS de entre 104 tipos (entre 023 y 754).
RV TN	<b>T SQ</b> (parpadea)	Activa la función de inversión de tono. Se utiliza para monitorizar las comunicaciones en base al sistema de control de enmudecimiento. Cuando una señal contiene el tono designado, no se abre el enmudecimiento, y cuando la señal de tono desaparece, se abre el enmudecimiento y se inicia la comunicación.
PR FRQ	<b>SQ</b> (aparece)	Activa la función de silenciador sin comunicación para los aparatos de radio. Pueden especificarse las frecuencias del tono de señal sin comunicación dentro del rango entre 300 Hz a 3000 Hz en pasos de 100 Hz.
PAGER	<b>PAG</b> (aparece)	Activa una nueva función de localizador CTCSS de dos tonos. Al comunicarse mediante transceptores FT-70DE con sus amigos, especifique los códigos personales (cada código se compone de dos tonos) de forma que pueda llamar solo a las estaciones específicas.
D CODE	<b>DCS</b> (parpadea)	Transmite la señal que contiene el DCS CODE. Recepción bajo funcionamiento normal del silenciador.
T DCS*	<b>T</b> (parpadea) <b>DCS</b> (aparece)	Envía una señal de tono en la transmisión, y recibe la única señal coincidente con el código DCS en la recepción.
D TONE*	<b>T SQ</b> (aparece) <b>DCS</b> (parpadea)	Envía el DCS CODE durante la transmisión, y recibe únicamente señales que contienen una señal de tono coincidente en la recepción.

\*: Conmutando el modo de ajuste [54 SQL.EXP] SPL ON (□40), los valores de ajuste de "D CODE", "T DCS" y "D TONE" se activan.

3. Pulse el interruptor **PTT** para guardar el nuevo ajuste y volver al modo de funcionamiento normal.

- Puede ajustarse el tipo de enmudecimiento para cada banda de frecuencias (BANDA).
- Los ajustes de silenciador CTCSS y DCS también están activos durante el escaneado. Si el escaneado se lleva a cabo con la función de silenciador CTCSS y DCS activado, el escaneado solo se para cuando se recibe una señal conteniendo el tono CTCSS o el código DCS especificado.
- Al pulsar el interruptor **MONI/T-CALL** se permite que se escuchen señales que no contengan un tono o un código DCS, así como señales con diferentes tonos, códigos DCS y señales de modo digital.
- El modo de ajuste [13 DCS.INV] (□30) permite recibir el código DCS de la fase invertida.



## Característica de enmudecimiento de tono

El silenciador de tono abre el altavoz de audio solo cuando se recibe una señal que contenga el tono CTCSS especificado. El receptor estará en silencio durante la espera de una llamada desde una estación específica.



La función de silenciador de tono no funciona en modo digital. Pulsar la tecla **[MODE]** (MODO) para cambiar al modo de comunicación analógico FM, o pulsar y mantener pulsada la tecla **[AMS]** para activar (ON) la función AMS (aparece el icono AMS).

## Ajuste de la frecuencia del tono CTCSS

Pueden seleccionarse para la frecuencia del tono 50 frecuencias (entre 67.0 Hz y 254.1 Hz).

1. Pulsar la tecla **[F]**, a continuación pulsar la tecla **[5]**(SQ TYP).
2. Girar el mando del **DIAL** para seleccionar el modo "TSQL".
3. Pulse el interruptor **PTT** para guardar el nuevo ajuste y volver al modo de funcionamiento normal.
4. Pulsar la tecla **[F]**, y a continuación pulsar la tecla **[6]**(CODE). Se visualiza la pantalla de ajuste de la frecuencia de tono.
5. Girar el mando del **DIAL** para ajustar la frecuencia de tono.
6. Pulse el interruptor **PTT** para guardar el nuevo ajuste y volver al modo de funcionamiento normal.

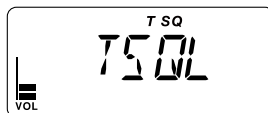

- El ajuste de la frecuencia de tono es común con los tipos de enmudecimiento como sigue:  
TONE, TSQL, RV TN, T DCS, D TONE
- El valor de ajuste por defecto es de "100.0 Hz"

## Búsqueda del tono CTCSS transmitido por la otra estación

Busque y visualice el tono CTCSS del silenciador de tono transmitido por la otra estación.

1. Pulsar la tecla **[F]**, a continuación pulsar la tecla **[5]**(SQ TYP).
2. Girar el mando del **DIAL** para seleccionar el modo "TSQL".
3. Pulse el interruptor **PTT** para guardar el nuevo ajuste y volver al modo de funcionamiento normal.
4. Pulsar la tecla **[F]**, y a continuación pulsar la tecla **[6]**(CODE). Se visualiza la pantalla de ajuste de la frecuencia de tono.
5. Pulsar la tecla **[BAND]**.  
El transceptor empieza a buscar una frecuencia de tono que se corresponda. Cuando se detecta una frecuencia de tono coincidente, se emite un pitido, y el valor de la frecuencia de tono detectada parpadeará.  
La búsqueda se detiene durante 5 segundos y puede escucharse el audio.
6. Pulsar la tecla **[BAND]** para detener la búsqueda.
7. Mantener pulsada la tecla **[F]**.  
Queda ajustada la frecuencia de tono detectada.



Para ajustar el funcionamiento del transceptor cuando se detiene el escaneo, fijar el modo de ajuste **[52 SCN.RSM]**(□40). Este ajuste es común con el ajuste de escaneo, la función de búsqueda del tono y la función de búsqueda DCS.



## Característica de enmudecimiento de código digital (DCS)

El uso del silenciador de código digital abre el altavoz de audio solo cuando se recibe una señal que contenga el código DCS especificado.

Puede seleccionarse el código DCS de entre 104 tipos (entre 023 y 754).

### Ajuste del DCS CODE

1. Pulsar la tecla **[F]**, a continuación pulsar la tecla **[5]**(SQ TYP).
2. Girar el mando del **DIAL** para seleccionar el modo "DCS".
3. Pulse el interruptor **PTT** para guardar el nuevo ajuste y volver al modo de funcionamiento normal.
4. Pulsar la tecla **[F]**, y a continuación pulsar la tecla **[6]**(CODE). Se visualiza la pantalla de ajuste de código DCS.
5. Girar el mando del **DIAL** para seleccionar el código DCS.
6. Pulse el interruptor **PTT** para guardar el nuevo ajuste y volver al modo de funcionamiento normal.

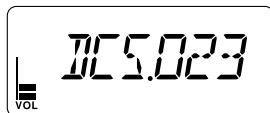
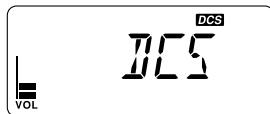

- El código DCS ajustado por la operación anterior es de configuración común para todas las transmisiones con código DCS (DCS, D CODE, T DCS, D TONE).
- El código DCS por defecto es "023".

### Búsqueda del código DCS utilizado por la otra estación

Búsqueda del código DCS utilizado por la otra estación.

1. Pulsar la tecla **[F]**, a continuación pulsar la tecla **[5]**(SQ TYP).
2. Girar el mando del **DIAL** para seleccionar "DCS".
3. Pulse el interruptor **PTT** para guardar el nuevo ajuste y volver al modo de funcionamiento normal.
4. Pulsar la tecla **[F]**, y a continuación pulsar la tecla **[6]**(CODE). Se visualiza el código DCS.
5. Pulsar la tecla **[BAND]**. El transceptor empieza a buscar el código DCS. Cuando se detecta un código DCS coincidente, se emite un pitido. El código DCS detectado parpadea. La búsqueda se detiene durante 5 segundos y puede escucharse el audio.
6. Pulsar la tecla **[BAND]** para detener la búsqueda.
7. Mantener pulsada la tecla **[F]**. Se ajusta el código DCS buscado y el transceptor sale del modo de ajuste.



Para ajustar el funcionamiento del transceptor cuando se detiene el escaneo, fijar el modo de ajuste [52 SCN.RSM](40). Este ajuste es común con el ajuste de escaneo, la función de búsqueda de tono y la función de búsqueda DCS.

## Nueva función de localizador de tono CTCSS doble

Al comunicarse mediante transeptores FT-70DE con un grupo de amigos, especifique los códigos de tono CTCSS personales de forma que pueda llamar solo a las estaciones específicas. Incluso cuando la persona a la que se llame no está cerca de su transeptor, la información en la pantalla LCD le indicará que se ha recibido una llamada.



La nueva característica de localizador de tono CTCSS doble no funciona en el modo digital. Pulsar la tecla [MODE] (MODO) para cambiar al modo analógico FM, o pulsar y mantener pulsada la tecla [AMS] para activar (ON) la función AMS.

### Uso de la función localizadora

1. Pulsar la tecla [F], a continuación pulsar la tecla [5](SQ TYP).
2. Girar el mando del **DIAL** para seleccionar el modo "PAGER" (LOCALIZADOR).
3. Pulse el interruptor **PTT** para guardar el nuevo ajuste y volver al modo de funcionamiento normal. Queda activada la nueva función de localizador.

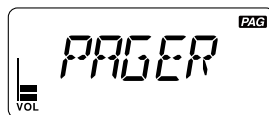

Icono de nuevo localizador

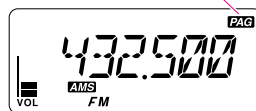

### Ajuste del código de su estación

Ajustar el "código de localizador" para recibir las llamadas de otras estaciones.

1. Pulsar y mantener en esa posición la tecla [F], a continuación girar el mando del **DIAL** para seleccionar el modo de ajuste [38 PAG.CDR].
2. Pulsar la tecla [F].
3. Girar el mando del **DIAL** para seleccionar el primer elemento del código entre 01 y 50.
4. Pulsar la tecla [BAND] (BANDA) para mover el icono al segundo elemento del código.
5. Girar el mando del **DIAL** para seleccionar el segundo elemento del código entre 01 y 50. No deberán fijarse el primer y el segundo elemento del código al mismo código.
6. Pulse el interruptor **PTT** para guardar el nuevo ajuste y volver al modo de funcionamiento normal.

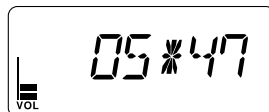
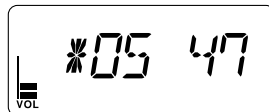
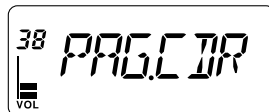

- La combinación inversa funciona como el mismo código, esto es, "05 47" es lo mismo que "47 05".
- Si se especifica el mismo código para todas las personas, puede llamarse a todas ellas al mismo tiempo.
- El valor del código por defecto es "05 47".
- Cuando se reciben las señales, el sonido intermitente de la señal de tono podrá oírse ligeramente.

## Llamada a una estación específica

Puede ajustarse el "código de localizador" para llamar a estaciones específicas.

1. Ver "Activación de la nueva función localizadora" para iniciar la nueva función de localizador.
2. Pulsar y mantener en esa posición la tecla [F], a continuación girar el mando del **DIAL** para seleccionar el modo de ajuste [39 PAG.CDT].
3. Pulsar la tecla [F].
4. Girar el mando del **DIAL** para seleccionar el primer elemento del código entre 01 y 50.
5. Pulsar la tecla [BAND] (BANDA) para mover el icono al segundo elemento del código.
6. Girar el mando del **DIAL** para seleccionar el segundo elemento del código entre 01 y 50. No deberán fijarse el primer y el segundo elemento del código al mismo código.
7. Pulse el interruptor **PTT** para guardar el nuevo ajuste y volver al modo de funcionamiento normal.
8. Pulsar el interruptor **PTT** para transmitir una llamada a la estación específica.

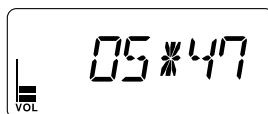
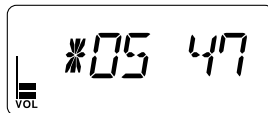
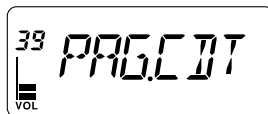

## Recepción de llamadas de "código de localizador" desde una estación remota (funcionamiento en espera)

Cuando se activa la función de localizador, y se recibe una llamada con un código coincidente, el icono "**PAG**" parpadea y puede oírse el audio.

Además, cuando se activa la función de timbre (📖12), el timbre suena y el icono "♥" parpadeará durante la llamada de la otra estación.

## Utilización de la respuesta del localizador

Si la característica de respuesta de localizador está activada (ON), cuando recibamos una llamada de otra estación con un código de localizador coincidente, el transceptor se sitúa automáticamente en el modo de transmisión (durante aproximadamente 2,5 segundos) para notificar a la otra estación que ya estamos listos para la comunicación.

1. Pulsar y mantener en esa posición la tecla [F], a continuación girar el mando del **DIAL** para seleccionar el modo de ajuste [37 PAG.ABK].
2. Pulsar la tecla [F].
3. Girar el mando del **DIAL** para seleccionar el modo "ON" (ENCENDIDO).
4. Pulse el interruptor **PTT** para guardar el nuevo ajuste y volver al modo de funcionamiento normal.

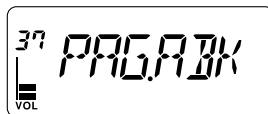

## Notificación de una llamada desde una estación remota mediante la función del timbre

El timbre puede ajustarse para que suene como alarma cuando se recibe una llamada de otra estación que contenga un tono, DCS, o código localizador coincidente. El icono "🔔" parpadeará en la pantalla LCD informando de la llamada desde la otra estación.

1. Pulsar y mantener en esa posición la tecla [F], a continuación girar el mando del **DIAL** para seleccionar el modo de ajuste [8 BELL (TIMBRE)].

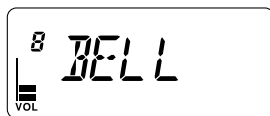

2. Pulsar la tecla [F].
3. Girar el mando del **DIAL** para seleccionar el número de veces que se desea (1-20 veces o sonido continuo) que suene el timbre.  
... ⇔ OFF ⇔ 1T ⇔ 2T ⇔ ...  
⇔ 20T ⇔ CONT (continuo) ⇔ ...
4. Pulse el interruptor **PTT** para guardar el nuevo ajuste y volver al modo de funcionamiento normal.



Icono de timbre



- El valor de ajuste por defecto es "OFF".
- Si se ajusta "CONT" (continuo) el timbre suena hasta que se realice alguna operación.

## Decodificador CTCSS de inversión programable por el usuario

La frecuencia de la señal de tono puede ajustarse a intervalos de 100 Hz entre 300 Hz y 3000 Hz para silenciar el audio cuando se reciba una señal que contenga un tono CTCSS coincidente con el tono programado.

1. Pulsar la tecla [F], a continuación pulsar la tecla [5](SQ TYP).
2. Girar el mando del **DIAL** para seleccionar el modo "PR FRQ".
3. Pulse el interruptor **PTT** para guardar el nuevo ajuste y volver al modo de funcionamiento normal.
4. Pulsar la tecla [F], y a continuación pulsar la tecla [6](CODE). Se visualizará la pantalla de ajuste que contiene las frecuencias de tono CTCSS.
5. Girar el mando del **DIAL** para ajustar la frecuencia de tono CTCSS deseada.
6. Pulse el interruptor **PTT** para guardar el nuevo ajuste y volver al modo de funcionamiento normal.

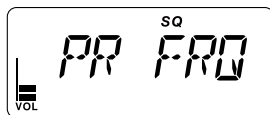

## Funciones prácticas

### Memoria conmutada

Pueden registrarse dos frecuencias diferentes, una para recepción y otra para transmisión, en un canal de memoria.

1. Registrar en primer lugar la frecuencia de recepción en un canal de memoria.  
Ver "Registro en los canales de memoria" (Manual de funcionamiento).
2. Ajustar el transceptor a la frecuencia de transmisión deseada.
3. Pulsar y mantener pulsada la tecla [V/M].
4. Girar el mando del **DIAL** para seleccionar el número de canal en el que la frecuencia de recepción fue registrada en el paso 1.
5. Mientras se mantiene pulsado el interruptor **PTT** pulsar la tecla [V/M].
  - Suena un pitido y queda guardada la memoria conmutada.
  - Cuando se recupera la memoria conmutada, se visualizan "◻" y "◻" en el LCD.



Registro de la frecuencia de recepción



Registro de la frecuencia de transmisión



Recuperación de la memoria conmutada



Mientras se trabaja con la memoria conmutada, pulsar la tecla [F] y a continuación pulsar la tecla [HM/RV] para invertir las frecuencias de transmisión y de recepción temporalmente. Cuando se invierten las frecuencias, parpadearán "◻" y "◻".

### Utilización de la etiqueta de memoria

Pueden asignarse, o cambiarse, etiquetas de nombres de memoria (hasta 6 caracteres) en los canales de memoria y en los canales de inicio.

1. Recuperar el canal de memoria o el canal de inicio para asignar la etiqueta del nombre.
2. Pulsar y mantener en esa posición la tecla [F], a continuación girar el mando del **DIAL** para seleccionar el modo de ajuste [33 MEM.NAM].
3. Pulsar la tecla [F].

Se visualiza la pantalla de entrada de caracteres.

4. Utilizar las teclas numéricas o el mando del **DIAL** para introducir los caracteres.

• Introducción de caracteres

Por ejemplo, al pulsar la tecla [2] conmuta cada vez entre los siguientes caracteres:

A → B → C → 2 → A → ...

Por ejemplo al girar el **DIAL** conmuta entre los siguientes caracteres.

... ↔ A - Z ↔ (símbolo) ↔ 0 - 9 ↔ (símbolo) ↔ A - Z ↔ ...

• Desplazamiento del cursor, borrado del carácter introducido

La tecla [BAND]: mueve el cursor a la derecha

La tecla [MODE]: mueve el cursor a la izquierda

Pulsar, manteniendo en esa posición la tecla [GM]: Borra todos los caracteres tras el cursor

5. Pulse el interruptor **PTT** para guardar el nuevo ajuste y volver al modo de funcionamiento normal.

La etiqueta de memoria queda registrada en el canal de memoria, y se sale del modo de ajuste.



La etiqueta del nombre de memoria registrada en el canal se visualiza automáticamente como indicación de etiqueta de memoria.

## Cambio entre visualización de etiqueta de nombre y visualización de frecuencias

---

1. Recuperar el canal de memoria o el canal de inicio a cambiar.
2. Pulsar la tecla **[F]**, y a continuación pulsar la tecla **[MODE]**.

La pantalla cambia entre la visualización de etiqueta de memoria y de visualización de frecuencias.

- Si para el canal de memoria/inicio no se ha fijado una etiqueta de nombre, sonará el pitido y la pantalla no cambiará.



Si el canal de memoria o el canal de inicio se ajusta para visualizar la etiqueta de memoria, al pulsar la tecla **[F]** se visualizará temporalmente la indicación de frecuencia mientras se ilumina **"F"**.

---

## El modo de solo canales de memoria

---

El FT-70DE puede ajustarse para operar únicamente en los canales de memoria registrados.

1. Mientras se pulsa la tecla **[VM]**, pulsar y mantener pulsado el interruptor **POWER (LOCK)** para conectar (ON) el transceptor.
  - El modo de solo canales de memoria está activado (ON), se recupera el canal de memoria previamente seleccionado.
  - El giro del mando del **DIAL** permite la selección.
  - Mediante la introducción de los 3 dígitos del canal de memoria utilizando las teclas numéricas podrá recuperarse directamente el canal de memoria.

- En el modo de solo canales de memoria, únicamente operarán las siguientes funciones:

- Cambio del modo de comunicación (pulsar la tecla **[MODE]**)
- Función de monitorización de grupo (GM) (pulsar la tecla **[GM]**)
- El ajuste del modo de transmisión de la función AMS (pulsar la tecla **[AMS]**)
- Activación o desactivación de la función AMS (pulsar y mantener pulsada la tecla **[AMS]**)
- Ajuste del código DG-ID (pulsar y mantener pulsada la tecla **[MODE]**)
- Función de inversión (pulsar la tecla **[F]**, y a continuación pulsar la tecla **[HM/RV]**)
- Ajuste del nivel de audio (pulsar la tecla **VOL**)
- Ajuste del nivel SQL (pulsar la tecla **[F]** y a continuación pulsar el interruptor **MONI/T-CALL**)
- Función de bloqueo de teclas (pulsar el interruptor **POWER (LOCK)**)



- Al pulsar la tecla **[VM]** o la tecla **[HM/VM]** sonará el pitido, se visualizará el texto "M-ONLY" y la función no operará.
- 

- Cancelación del modo de solo memoria

1. Desconectar el transceptor (OFF); a continuación mientras se pulsa la tecla **[VM]**, pulsar y mantener pulsado el interruptor **POWER (LOCK)** para conectar (ON) el transceptor.



## Utilización de los bancos de memoria

El transceptor permite utilizar hasta 24 bancos de memoria, pudiendo recuperarse los canales de memoria ordenados. Un canal de memoria puede registrarse también en dos o más bancos de memorias, en función del uso previsto.

Ejemplo de registro de canales de memoria en los bancos de memoria:

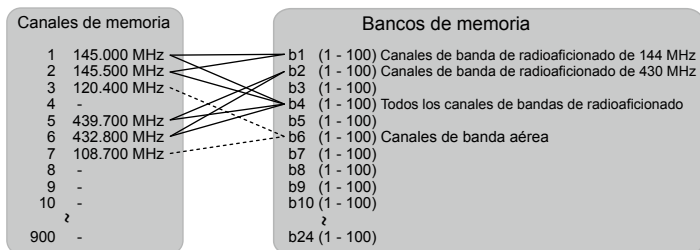

## Registro en los bancos de memoria

1. Pulsar la tecla **[V/M]** para entrar en el modo de memoria.
2. Girar el mando del **DIAL** para recuperar el canal de memoria a registrar en el banco de memoria,
3. Pulsar y mantener pulsada la tecla **[V/M]**.  
"F" parpadea.
4. Girar el **DIAL** para seleccionar el banco de memorias (b1 a b24) en el que registrar el canal de memoria.

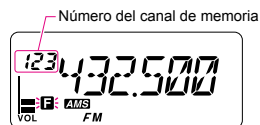

- Los canales del banco de memorias se visualizan entre el canal de memoria 1 (1CH) y el canal de memoria PMS U50.

5. Pulsar la tecla **[V/M]**.

El canal de memoria queda registrado en el banco de memorias seleccionado y la operación del transceptor vuelve al modo de memoria.

## Apertura de la visualización de bancos de memoria

1. Pulsar la tecla **[V/M]** para entrar en el modo de memoria.
2. Al pulsar la tecla **[BAND]** se conmuta entre la visualización de canal de memoria normal y la visualización del banco de memorias.

BANK□□(1-24): visualización del banco de memorias

MEMORY: visualización del canal de memoria

La visualización cambia automáticamente a la pantalla seleccionada transcurrido un segundo.



Si no se registra ningún canal de memoria, en el ajuste de la siguiente operación sonará un pitido y se visualizará el texto "NO BNK" (NINGÚN BANCO).

## Apertura de canales de bancos de memoria

1. Tras pulsar la tecla **[F]**, pulsar la tecla **[BAND]**.
2. Girar el mando del **DIAL** para seleccionar el banco de memorias a recuperar (b1 a b24).



Si no se registra ningún canal de memoria, no podrá seleccionarse el banco de memorias.

3. Pulsar la tecla **[BAND]**.  
Se activa el banco de memorias seleccionado.



## Cancelación de un canal de memoria registrado en un banco de memorias

1. Recuperación del banco de memorias para cancelar el registro.
2. Girar el mando del **DIAL** para seleccionar el canal de memoria para cancelar el registro en el mismo.
3. Pulsar y mantener pulsada la tecla **[V/M]**.
4. Pulsar la tecla **[AMS]**.

## Asignación de un nombre a un banco de memorias

1. Pulsar y mantener pulsada la tecla **[F]** para entrar en el modo de ajuste.
2. Girar el mando del **DIAL** para seleccionar el modo de ajuste **[9 BNK.NAM]**.
3. Pulsar la tecla **[F]**.
4. Girar el mando del **DIAL** para seleccionar el banco de memorias al que asignar el nombre.
5. Pulsar la tecla **[V/M]**.

Se visualiza la pantalla de entrada de caracteres.



Los nombres de los bancos de memoria por defecto se fijan entre "BANCO 1" a "BANCO 24". Puede cambiarse cada uno de los nombres.

6. Utilizar las teclas numéricas o el mando del **DIAL** para introducir los caracteres del nombre.
  - Introducción de caracteres:  
Por ejemplo, al pulsar rápidamente la tecla **[2]** conmuta cada vez entre los siguientes caracteres.  
A → B → C → 2 → A → ...  
Por ejemplo al girar el **DIAL** conmuta entre los siguientes caracteres.  
... ↔ A-Z ↔ (símbolo) ↔ 0-9 ↔ (símbolo) ↔ A-Z ↔ ...
  - Desplazamiento del cursor y borrado de los caracteres introducidos:  
La tecla **[BAND]**: mueve el cursor a la derecha  
La tecla **[MODE]**: mueve el cursor a la izquierda  
Pulsar, manteniendo en esa posición la tecla **[GM]**: Borra todos los caracteres tras el cursor
7. Pulse el interruptor **PTT** para guardar el nuevo ajuste y volver al modo de funcionamiento normal.  
Se fija el nombre del banco de memorias, y el transceptor sale del modo de ajuste.



## Salto de frecuencias de escaneo no deseadas (salto de búsqueda de memoria)

Durante el escaneo VFO, puede saltarse una frecuencia no deseada registrándola en los "canales de memoria de salto de búsqueda" con antelación.

- Ajustar la parada temporal de escaneo a la memoria de salto de búsqueda
  1. Pulsar y mantener pulsada la tecla [V/M] para detener temporalmente el escaneo VFO.
  2. Girar el mando del **DIAL** para seleccionar un canal de memoria de salto de búsqueda entre 901-999.
    - Solo podrán seleccionarse los canales de memoria de salto de búsqueda 901-999.
  3. Pulsar la tecla [V/M].  
Suena el pitido y se guarda en memoria el canal de salto de búsqueda, y a continuación se reanuda el escaneo.
- Especificación de las frecuencias de escaneo VFO no deseadas
  1. En el modo VFO, fijar la frecuencia que no se desea recibir.
  2. Registrar la memoria de salto de búsqueda (901-999) siguiendo los mismos pasos que en "Registro en los canales de memoria" (ver el manual de funcionamiento).



Puede borrarse la memoria de salto de búsqueda siguiendo los mismos pasos que en "Borrado del canal de memoria" (ver el manual de funcionamiento) La frecuencia borrada se escaneará de nuevo.

## Ajuste del salto de canal de memoria y del canal de memoria especificado

Pueden definirse dos tipos de canales de memoria, los de "salto de canales de memoria" y los "canales de memoria especificados" para un escaneo de canales de memoria efectivo. El ajuste de "salto de canales de memoria" hace que se eviten éstos durante el escaneo de memoria; y únicamente se escanearán los "canales de memoria especificados" durante el escaneo de dichos canales de memoria tras ser especificados.

1. Recuperación del canal de memoria a especificar.
2. Pulsar la tecla [F], a continuación pulsar repetidamente la tecla [9](SKIP) para realizar el cambio como sigue:

Salto de canal de memoria → Canal de memoria especificado → Canal de memoria normal →  
→ Salto de canal de memoria → ...

- Salto de canal de memoria:

El signo "▶" situado encima del número del canal de memoria se ilumina, a continuación se saltará el canal cuando se escanear los canales de memoria

- Canal de memoria especificado:

El signo "▶" situado encima del número del canal de memoria parpadea, durante el escaneo de memoria únicamente se escanearán los canales de memoria designados.

- Canal de memoria normal:

El "▶" sobre el número del canal de memoria se apaga (OFF).

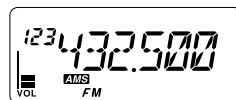
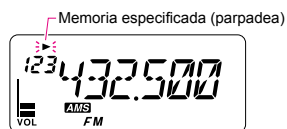

## Escaneo de únicamente los canales de memoria especificados

1. Seleccionar el canal de memoria registrado como canal de memoria especificado.
2. Pulsar la tecla **[F]**, a continuación pulsar la tecla **[2]**(SCAN) para iniciar el escaneo.  
Solo se escanean los canales de memoria registrados como los canales de memoria especificados.



A menos que se registren dos o más canales de memoria especificados, el escaneo del canal de memoria especificado no funcionará.

## Escaneo de canales de memoria programables (PMS)

### Registro en los canales de memoria programables

Se dispone de 50 ajustes de canales de memoria PMS (L1/U1 a L50/U50).

Registro de las frecuencias inferior y superior del rango de frecuencias en un par de canales de memoria programables,

L□□: canal de memoria límite inferior

U□□: canal de memoria límite superior

Para más detalles en relación al registro de frecuencias en el canal de memoria, ver "Registro en el canal de memoria" (ver manual de funcionamiento).

- Asegúrese de utilizar los números correspondientes a los canales de memoria límite superior e inferior.
- Ajustar el canal de memoria PMS para ejecutar el escaneo de memoria programable (PMS) como sigue.



- La amplitud del escaneo para las frecuencias límite superior e inferior debe ser de 100 kHz o más.
- Los canales de memoria límite superior e inferior deben encontrarse dentro de la misma banda de frecuencias.
- Los canales de memoria límite inferior y superior no deben registrar los canales inferior y superior de forma inversa.
- El canal de memoria PMS no debe registrar un salto de canal de memoria.

### Realización de un escaneo de canales de memoria programables

El escaneo de canales de memoria programables permite el escaneo de un rango de frecuencias especificado dentro de la misma banda de frecuencias.

1. Recuperar el canal de memoria PMS para el que se ha registrado el límite inferior (L□□) o el límite superior (U□□) de la frecuencia.
2. Pulsar la tecla **[F]** y a continuación pulsar la tecla **[2]**(SCAN).

Se inicia el escaneo de canales de memoria programables.

- Durante el escaneo, aparece "P□□" en la parte superior izquierda del LCD.
- Si se gira el mando del **DIAL** mientras se está ejecutando el escaneo, el escaneo continuará arriba o abajo en la frecuencia según la dirección de rotación del mando del **DIAL**.

Si el escaneo se detiene sobre una señal entrante, se CONECTARÁ la retroiluminación y el punto decimal entre los dígitos de "MHz" y "kHz" de la pantalla de frecuencia parpadeará. El escaneo se reanuda en aproximadamente cinco segundos.

3. Pulsar el interruptor **PTT** para cancelar el escaneo.



- Si se ha detenido el escaneo para una señal, al girar el mando del **DIAL** se reanuda el escaneo de forma instantánea.
- Durante el escaneo la frecuencia puede cambiarse únicamente dentro del rango de frecuencias programadas.
- Durante el escaneo, pulsar la tecla **[V/M]** para volver al modo de memoria normal.

## Función de recepción dual (DW)

El transceptor está equipado con los 3 tipos siguientes de funciones de recepción doble:

- Recepción doble VFO
- Recepción doble de canales de memoria
- Recepción doble de canales principales

El transceptor verifica la recepción de señal sobre la frecuencia registrada en el canal de memoria seleccionado (canal de memoria prioritario) una vez aproximadamente cada 5 segundos. Cuando se recibe una señal en la frecuencia registrada en un canal de memoria prioritario, la función de recepción dual se detiene automáticamente, y permite la recepción de las señales.

Ejemplo: verificación del canal de memoria prioritario "100" (145.000 MHz), durante la recepción "432.500 MHz".

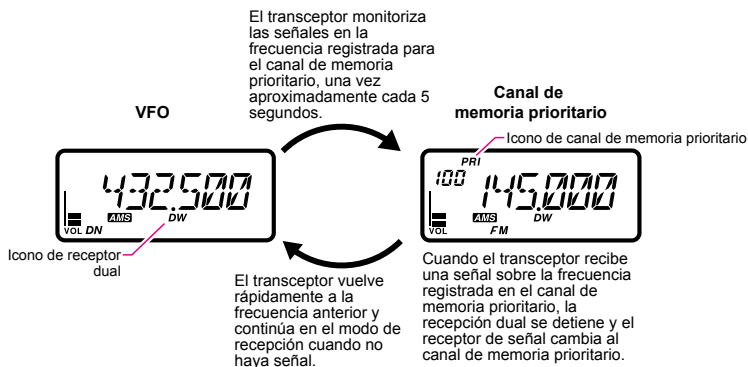

## Registro del canal prioritario

1. Registro de la frecuencia de recepción y del modo de comunicación preferidos en el canal de memoria prioritario (ver el manual de funcionamiento).
2. Pulsar la tecla **[V/M]** para recuperar el canal de memoria.
3. Pulsar y mantener pulsada la tecla **[V/M]**, y a continuación girar el mando **DIAL** para seleccionar el canal de memoria registrado en el paso 1.



4. Pulsar la tecla **[BAND]**.  
Aparece la pantalla de confirmación "PRICH".



5. Pulsar la tecla **[BAND]**.  
El ajuste del canal de memoria prioritario queda grabado y el funcionamiento retorna al canal de memoria recuperado anterior.  
Cuando se recupera el canal de memoria prioritario, aparece el icono "PRI" en la parte superior derecha del número del canal de memoria.





El canal de memoria prioritario no está ajustado al canal de memoria por defecto. Si se utiliza el canal de memoria prioritario de recepción dual, deberá ajustarse el canal de memoria prioritario.



Puede modificarse el intervalo de tiempo durante el que la actividad del canal de memoria prioritario es monitorizada a través del modo de ajuste [22 DW RSM] (□32).

## Activación de la característica de recepción dual (DW)

1. Ajuste de la frecuencia y del modo de comunicación para monitorización continua.  
La frecuencia de monitorización podrá ajustarse en el modo VFO, en el modo del canal de memoria o en el modo del canal de HOME.

Recepción dual VFO

VFO ⇄ Canal de memoria prioritario

Recepción dual de canales de memoria

Canal de memoria ⇄ Canal de memoria prioritario

Recepción dual del canal de INICIO (HOME)

Canal de HOME ⇄ Canal de memoria prioritario

2. Pulsar la tecla [F], y a continuación pulsar la tecla [V/M](DW).  
Aparece el icono "DW" y se activa la función de recepción dual.

Cuando se recibe una señal en el canal prioritario, suena el timbre, aparece el icono "PRI" y la función de recepción dual se detiene temporalmente. El punto decimal de la frecuencia visualizada parpadeará durante la pausa temporal.

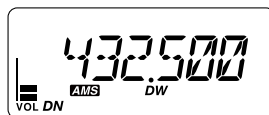

3. Pulsar la tecla [V/M](DW) para cancelar la función de recepción dual.



La combinación de las bandas y los modos de frecuencia para el canal de memoria prioritario y la frecuencia de monitorización del receptor puede modificarse fácilmente. Puede operarse la recepción dual con la función AMS activada.

## Ajuste de las condiciones de restablecimiento de la recepción dual (DW)

1. Pulsar y mantener en esa posición la tecla [F], a continuación girar el mando del **DIAL** para seleccionar el modo de ajuste [22 DW RSM].
2. Pulsar la tecla [F].
3. Girar el mando del **DIAL** para seleccionar la condición de reanudación cuando se detenga la función de recepción dual.

- 2,0 S a 10,0 S

Se recibe la señal durante el período de tiempo especificado y a continuación se reanuda la recepción dual.

Puede fijarse el tiempo de restablecimiento de recepción dual entre 2 a 10 segundos, a intervalos de 0,5 segundos.

- BUSY

La señal se recibe hasta que desaparece. Dos segundos después de la desaparición de la señal, se restablece la recepción dual.

- EN ESPERA

La recepción dual se detiene y la sintonización permanece en la frecuencia de recepción actual. (No se restablece la recepción dual.)

4. Pulse el interruptor **PTT** para guardar el nuevo ajuste y volver al modo de funcionamiento normal.





- El ajuste por defecto es "EN ESPERA".
- En el modo de ajuste [21 DW INT] (ver [32]), el intervalo temporal en el que se monitoriza el canal prioritario puede ajustarse desde 0,1 SEG a 10,0 SEG. (El ajuste por defecto es: 5,0 seg.)
- Cuando el modo de ajuste [23 DW RVT] (ver [32]) está activado (ON), pulsar el interruptor **PTT** para transmitir, sin esperar a que aparezca actividad alguna en el canal prioritario. Después de la transmisión, el transceptor recibe el canal prioritario y la recepción dual se reanuda transcurridos cinco segundos.

## Funcionamiento DTMF

Las DTMF (multi-frecuencias de tono doble) son señales de tono enviadas para realizar llamadas telefónicas o controlar repetidores en los enlaces de red. Pueden almacenarse como números de teléfono hasta 10 registros de códigos de tono DTMF de 16 dígitos con el fin de realizar llamadas a través de la red de telefonía pública utilizando un teléfono híbrido o conectándose a través de una estación nodal analógica WIRES-X.

### Ajuste de la memoria DTMF

1. Pulsar y mantener en esa posición la tecla **[F]**, a continuación girar el mando del **DIAL** para seleccionar el modo de ajuste [19 DT SET].
2. Pulsar la tecla **[F]**.  
El número correspondiente al canal de memoria DTMF parpadea.



3. Girar el mando del **DIAL** para seleccionar el número del canal de memoria DTMF a registrar.
4. Pulsar la tecla **[V/M]**.  
Se visualiza la pantalla de introducción del canal de memoria DTMF.



5. Utilizar el teclado numérico o el mando del **DIAL** para introducir el código DTMF de un máximo de 16 dígitos.

- Uso del teclado numérico:  
Pueden introducirse códigos DTMF entre 0 y 9.  
Girar el mando del **DIAL** para introducir A a D, \* o #.
  - Uso del mando del **DIAL**:  
Girar el mando del **DIAL** para seleccionar el código DTMF.  
... ↔ 0 a 9 ↔ A a F ↔ - ↔ ...  
"\*" se visualiza "E", "#" se visualiza "F"
  - Desplazamiento del cursor, borrado de los caracteres introducidos:  
La tecla **[BAND]**: mueve el cursor a la derecha  
La tecla **[MODE]**: mueve el cursor a la izquierda  
Pulsar y mantener pulsada la tecla **[GM]**:  
Borra todos los caracteres tras el cursor
6. Pulse el interruptor **PTT** para guardar el nuevo ajuste y volver al modo de funcionamiento normal.
    - Pulsar la tecla **[F]** para guardar la memoria DTMF y volver a la pantalla del modo de ajuste.

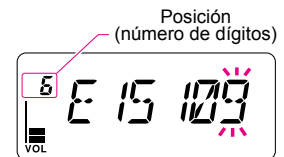

## Transmisión del código DTMF registrado

1. Pulsar la tecla [F], y a continuación pulsar la tecla [6](CODE).
1. Se visualiza la pantalla de ajuste de la función DTMF.
2. Girar el mando del **DIAL** para seleccionar el modo "AUTO".  
El icono DTMF parpadea en la pantalla.  
AUTO: el código registrado DTMF se transmite automáticamente.  
MANUAL: el código DTMF podrá transmitirse de forma manual pulsando cada tecla numérica.
3. Pulse el interruptor **PTT** para guardar el nuevo ajuste y volver al modo de funcionamiento normal.  
El ajuste queda completado.

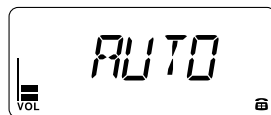

4. Mientras se mantiene pulsado el interruptor **PTT**, pulsar una tecla numérica, entre [0] y [9].  
El código DTMF registrado en el canal de memoria DTMF es transmitido automáticamente.
  - Incluso después de haber soltado el interruptor **PTT** la transmisión continúa hasta que se haya completado el código DTMF. El transceptor vuelve automáticamente al modo de recepción.



## Transmisión manual de código DTMF

1. Ajustar [6](CODE) a "MANUAL" en referencia a la anterior "Transmisión del código DTMF registrado".
2. Mientras se pulsa y se mantiene en esa posición el interruptor **PTT** para transmitir, pulsar cada una de las teclas correspondientes para enviar el código DTMF:



Tecla [0] a [9]:	0 a 9
Tecla [F]:	A
Tecla [MODE] (MODO):	B
Tecla [HM/RV]:	C
Tecla [AMS]:	D
Tecla [BAND] (BANDA):	*
Tecla [V/M]:	#

La transmisión podrá continuar durante dos segundos tras soltar el interruptor **PTT**.



## Personalización de ajustes de menú y preferencias de usuario (modo de ajuste)

Desde el menú de configuración podrán personalizarse las diferentes funciones del transceptor, en función de las preferencias personales del usuario. El ajuste o introducción de cada elemento del modo de ajuste facilita el uso.

### Configuración del modo de ajuste

1. Mantener pulsada la tecla [F].

Se visualiza el elemento del modo de ajuste seleccionado previamente.

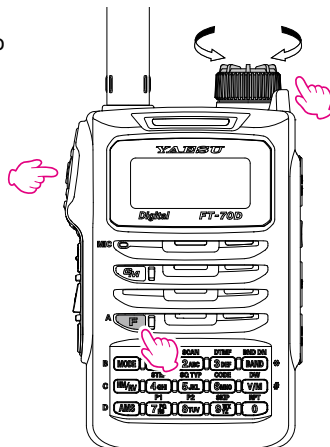

2. Girar el mando del **DIAL** para seleccionar el elemento del modo de ajuste deseado.

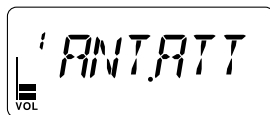

3. Pulsar la tecla [F] y a continuación girar el mando del **DIAL** para cambiar el ajuste.

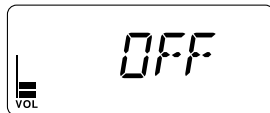

4. Pulse el interruptor **PTT** para guardar el nuevo ajuste y volver al modo de funcionamiento normal.

- En algunas pantallas de ajuste, la pulsación del interruptor **PTT** no ejecuta la salida del modo de ajuste. En este caso, pulsar y mantener en esa posición la tecla [F] para volver a la pantalla de visualización de frecuencia.

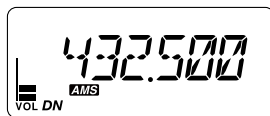

- En el paso 4 anterior, pulsar la tecla [F] para guardar el nuevo ajuste y volver al elemento del modo de ajuste en el paso 2. Esto es práctico para el ajuste de otros elementos del modo de ajuste.
- En algunas pantallas de ajuste, el funcionamiento de las teclas es diferente al descrito en los pasos anteriores (por ejemplo la introducción de caracteres, etc.). Consultar las "Tablas de operaciones del modo de ajuste".

## Reiniciar todo

Usar este procedimiento para reinicializar todos los ajustes a los valores por defecto de fábrica. Pueden borrarse todas las memorias siguiendo este procedimiento.

### ¡PRECAUCIÓN!

La reinicialización devolverá todas las memorias y todos los ajustes a los valores por defecto de fábrica. Asegurarse de anotar el canal de memoria y los ajustes del modo de ajuste, etc. antes de la reinicialización.

1. APAGUE el transceptor.
2. Pulsar y mantener pulsada la tecla **[MODE]**, la tecla **[HM/RV]** y la tecla **[AMS]** simultáneamente, mientras se conecta el transceptor.

Sonará un pitido y aparecerá la pantalla de confirmación.

3. Pulsar la tecla **[F]**, sonará un pitido y todos los ajustes se restablecen a sus valores por defecto.

- Tras el restablecimiento de todos los valores por defecto, aparecerá en la pantalla LCD el mensaje de entrada del indicativo de llamada. Ajuste la señal de llamada. (Ver el manual de funcionamiento)

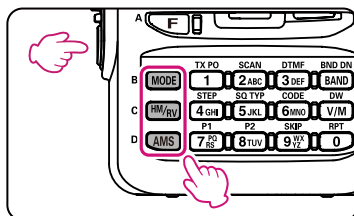

Para cancelar el restablecimiento, pulsar cualquier tecla excepto la **[F]**.

## Restablecimiento del modo de ajuste

En el restablecimiento solo para el modo de ajuste, todos los elementos del modo de ajuste se restablecerán a los valores por defecto. Los canales de memoria del usuario no se reinicializarán.

### ¡PRECAUCIÓN!

La reinicialización devolverá todos los elementos del MENÚ del modo de ajuste a los valores por defecto de fábrica. Asegurarse de anotar todos los ajustes del modo de ajuste personalizados para el usuario, etc. antes de la reinicialización.

1. APAGUE el transceptor.
2. Pulsar y mantener pulsada la tecla **[MODE]** y la tecla **[V/M]** y conectar simultáneamente el transceptor.

Sonará un pitido y aparecerá la pantalla de confirmación.

3. Pulsar la tecla **[F]**, sonará un pitido y se reinicializarán los ajustes del modo de ajuste.

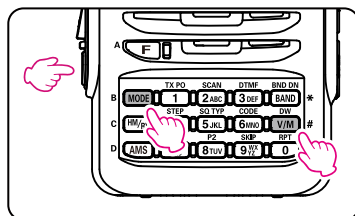

Para cancelar el restablecimiento, pulsar cualquier tecla excepto la **[F]**.

El restablecimiento del modo de ajuste puede que no reinicialice los siguientes elementos del modo de ajuste. Para restablecer todos los elementos de los modos de ajuste siguientes a sus valores por defecto, ejecutar el "Reinicio total":

1 ANT.ATT	8 BELL	9 BNK.NAM	11 CLK.SFT	13 DCS.INV
17 DP-ID	19 DT SET	33 MEM.NAM	35 NM/FRQ	36 OPN.MSG
37 PAG.ABK	38 PAG.CDR	39 PAG.CDT	41 PSWDWT	44 RF SQL
46 RPT.FRQ	47 RX MOD	49 SCM.WTH	50 SCV.WTH	54 SQL.EXP
61 W/N.DEV	63 MYCALL			



## Tablas de operaciones de modo de ajuste

Nº	Punto del Modo de ajuste	Descripción	Opciones seleccionables (Las opciones en negrita son los ajustes por defecto)	
1	ANT.ATT	Cambie el atenuador entre ON/OFF.	<b>OFF (DESACTIVADO)</b> / ON (ACTIVADO)	28
2	APO	Ajuste la duración hasta que el transceptor se apague automáticamente.	<b>OFF</b> / 0,5 Horas a 12 Horas	28
3	BCLO	Conecta/desconecta (ON/OFF) la función de bloqueo de canal ocupado.	<b>OFF (DESACTIVADO)</b> / ON (ACTIVADO)	28
4	BEEP	Ajusta la función de sonido de timbre.	DESCONECTADO / <b>TECLA+SC</b> / TECLA	28
5	BEP.LVL	Ajuste del volumen del pitido	NIVEL1 - <b>NIVEL4</b> - NIVEL7	28
6	BEP.EDG	CONECTA o DESCONECTA el sonido de pitido cuando se encuentra un límite de banda.	<b>OFF (DESACTIVADO)</b> / ON (ACTIVADO)	29
7	BEP.STB	CONECTA o DESCONECTA el sonido de pitido cuando la otra estación completa la transmisión en el modo digital.	OFF (DESACTIVADO) / <b>ON (ACTIVADO)</b>	29
8	BELL (TIMBRE)	Determine los ajustes de la función de timbre.	<b>DESCONECTADO</b> / 1 T - 20 T / CONT (Timbre continuo)	12
9	BNK.NAM	Asigne un nombre a cada banco de memorias.	(hasta 6 caracteres)	16
10	BSY.LED	CONECTAR O DESCONECTAR el indicador de MODO/ESTADO durante la recepción de las señales.	LED.OFF (DESCONECTADO) / <b>LED.ON (CONECTADO)</b>	29
11	CLK.SFT	Ajuste la función de desplazamiento de reloj.	<b>A</b> / B	30
12	DC VLT	Visualice la tensión.	(tensión)	30
13	DCS.INV	Seleccione una combinación de códigos de inversión de DCS en términos de dirección de comunicación.	<b>RXX.TXN</b> / RXR.TXN / RXB.TXN / RXN.TXR / RXR.TXR / RXB.TXR	30
14	DIMMER	Ajuste el nivel de brillo de la luz de fondo de la pantalla LCD y la luz de las teclas del teclado numérico.	NIVEL1 - <b>NIVEL6</b>	30
15	DIG.POP	Ajuste del tiempo de visualización emergente (POP UP).	OFF / 2 SEG - <b>10 SEG</b> - 60 SEG / CONT	31
16	DIG VW	CONECTAR O DESCONECTAR la selección de modo VW.	<b>OFF (DESACTIVADO)</b> / ON (ACTIVADO)	31
17	DP-ID	Lista DP-ID (Visualización/Registro/Borrado)	(DP-ID registrado)	4
18	DT DLY	Establecimiento del tiempo de retardo de la transmisión del código DTMF.	50MS / 250MS / <b>450MS</b> / 750MS / 1000MS	31
19	DT SET	Selección y edición del canal de memoria de marcado automático DTMF.	CH0 / <b>CH1</b> - CH9	21
20	DT SPD	Establece la velocidad de transmisión del código DTMF.	<b>50 MS</b> / 100 MS	31
21	DW INT	Ajuste del intervalo de monitorización del canal de memoria prioritario durante la recepción dual.	0,1 S - <b>5,0 S</b> - 10,0 S	32
22	DW RSM	Configuración de los ajustes de modo de paro de escaneado para recepción dual.	2,0 S - 10,0 S / BUSY (OCUPADO) / <b>HOLD (RETENCIÓN)</b>	20
23	DW RVT	CONECTAR o DESCONECTAR la característica de "Inversión de canal de prioridad" durante la recepción dual.	<b>OFF (DESACTIVADO)</b> / ON (ACTIVADO)	32
24	GM RNG	Selección de la opción de pitido durante la recepción de información GM digital.	OFF (DESCONECTADO) / <b>IN RNG</b> (ENT. RNG) / ALLWAYS (SIEMPRE)	33

Nº	Punto del Modo de ajuste	Descripción	Opciones seleccionables (Las opciones en negrita son los ajustes por defecto)	
25	GM INT	Establece el intervalo de transmisión de la información digital GM.	OFF (DESACTIVADO) / <b>NORMAL</b> / LONG (LARGO)	33
26	HM/RV	Selecciona la función de la tecla [HM/RV]	HOME (INICIO) / <b>REV</b>	33
27	HM-VFO	CONECTAR o DESCONECTAR la transferencia VFO al canal de inicio.	OFF (DESACTIVADO) / <b>ON (ACTIVADO)</b>	33
28	LAMP	Ajuste del tiempo de duración de la luz de fondo y las teclas que deben encenderse.	OFF / 2 SEG – <b>5 SEG</b> – 10 SEG / CONT	34
29	LED.LGT	Encendido de la luz de LED.	(LED se ilumina)	34
30	LOCK	Configure el ajuste de modo de bloqueo.	TECLA / DIAL / <b>K+D</b> / PTT / K+P / D+P / ALL (TODOS)	34
31	MCGAIN	Ajuste el nivel de ganancia del micrófono.	NIVEL1 – <b>NIVEL5</b> – NIVEL9	35
32	M/T-CL	Selección de la función del interruptor <b>MONI/T-CALL</b>	<b>MONI (MONIT.) / T-CALL (LLAMADA-T)</b>	35
33	MEM.NAM	Introduzca la etiqueta de canal de memoria.	(Hasta 6 letras)	13
34	MW MOD	Ajuste el incremento de número de canal automático al registrarse en un canal de memoria.	<b>NEXT (SIGUIENTE)</b> / LOWER (INFERIOR)	35
35	NM/FRQ	Conmutación entre la indicación de la etiqueta de memoria y la indicación de la frecuencia	<b>FREQ</b> / ALPHA (FREC. / ALFA)	14
36	OPN.MSG	Selección de visualización de etiqueta de canal de memoria o visualización de frecuencia.	DC / <b>MSG</b> / OFF	36
37	PAG.ABK	CONECTAR/DESCONECTAR la función de respuesta del localizador.	<b>OFF (DESACTIVADO)</b> / ON (ACTIVADO)	11
38	PAG.CDR	Especificación de un código personal (recepción).	01 – <b>05</b> – 50, 01 – <b>47</b> – 50	10
39	PAG.CDT	Especificación de un código personal (transmisión).	01 – <b>05</b> – 50, 01 – <b>47</b> – 50	11
40	PASSWD	Activar/desactivar ON/OFF la función de contraseña.	<b>OFF (DESACTIVADO)</b> / ON (ACTIVADO)	37
41	PSWDWT	Introduzca la contraseña.	(cuatro dígitos)	37
42	PTT.DLY	Ajuste del tiempo de retardo de PTT.	<b>OFF</b> / 20 MS / 50 MS / 100 MS / 200 MS	37
43	RAD ID	Visualización del número específico del transceptor (ID alfanumérico de 5 dígitos). (No editable)	(Visualización de ID de radio)	37
44	RF SQL	Ajusta el nivel de umbral del silenciador de RF.	<b>OFF (DESC.)</b> / S1 – S9	38
45	RPT.ARS	Activar/desactivar la función ARS ON/OFF.	OFF (DESACTIVADO) / <b>ON (ACTIVADO)</b>	38
46	RPT.FRQ	Ajuste la amplitud de cambio del repetidor.	0,00M – 150,00M	38
47	RX MOD	Seleccione el modo de recepción.	<b>AUTO</b> / FM / AM	38
48	RXSAVE	Ajuste del tiempo de ahorro de batería.	OFF (DESC.) / <b>0,2 S</b> – 60,0 S	39
49	SCM.WTH	Establece el rango de frecuencias del escaneado de memoria.	<b>ALL (TODAS)</b> / BAND (BANDA)	39
50	SCV.WTH	Establece el rango de frecuencias del escaneado VFO.	ALL (TODAS) / <b>BAND (BANDA)</b>	39
51	SCN.LMP	Establecimiento de CONEXIÓN o DESCONEXIÓN de luz de escaneado cuando se detiene el escaneado.	OFF / <b>ON</b>	40

Nº	Punto del Modo de ajuste	Descripción	Opciones seleccionables (Las opciones en negrita son los ajustes por defecto)	
52	SCN.RSM	Configure los ajustes de modo de parada de escaneado.	2,0 S – <b>5,0 S</b> – 10,0 S / <b>BUSY (OCUPADO)</b> / HOLD (RETENCIÓN)	✳
53	SCN.STR	Ajuste el tiempo de reinicio del escaneado.	0,1 S – <b>2,0 S</b> – 10,0 S	40
54	SQL.EXP	Ajuste de un tipo de silenciador por separado para la recepción y la transmisión.	<b>SPL.OFF</b> / SPL.ON (DIVIS.DESACT. / DIVIS.ACT.)	40
55	TEMP	Indica la temperatura actual en el interior del transceptor.	(visualización de temperatura)	41
56	TOT	Ajuste el temporizador de tiempo de espera.	OFF / 0,5M – <b>3,0M</b> – 10,0 M	41
57	TS MUT	Conectar/desconectar (ON/OFF) la función de enmudecimiento durante la búsqueda de tono.	OFF (DESACTIVADO) / <b>ON (ACTIVADO)</b>	41
58	TS SPD	Selección de una velocidad de búsqueda de tono.	<b>FAST</b> / SLOW (RÁPIDO / LENTO)	41
59	VER.INF	Visualización de la versión de firmware de la CPU y DSP del transceptor.	(C x.xx) / (D x.xx) Girar el mando del <b>DIAL</b> para seleccionar	41
60	VFO.MOD	Establecer el rango de ajuste de frecuencia en el modo VFO mediante el mando del <b>DIAL</b> .	ALL (TODAS) / <b>BAND (BANDA)</b>	42
61	W/N.DEV	Ajuste del nivel de modulación de la transmisión.	<b>WIDE (ANCHO)</b> / NARROW (ESTRECHO)	42
62	W-DGID	Ajustar el número DG-ID de WIRES-X.	<b>AUTO</b> / DGID01 - DGID99	42
63	MYCALL	Ajuste la señal de llamada.	(hasta 10 caracteres)	✳

✳ Consultar el manual de funcionamiento.



## 1 ANT.ATT

### Activa/desactiva el atenuador de la etapa inicial del receptor

Ajuste de la función del atenuador (ATT). Si se activa (ON), la sensibilidad del receptor puede reducirse en aproximadamente 10 dB.

OFF	Desactivación (OFF) de la función del atenuador (ATT).
ON	Activación (ON) de la función del atenuador (ATT).

## 2 APO

### Ajuste de la APO (Desconexión automática)

Ajuste la duración hasta que el transceptor se apague automáticamente.

OFF	Desconexión automática (APO)
0,5 H – 12 H (Horas)	El icono "⏸" aparece en la pantalla LCD; el transceptor se desconecta (OFF) automáticamente cuando no se ejecuta ninguna operación durante un período especificado de tiempo. El pitido suena aproximadamente 60 segundos antes de la desconexión.

## 3 BCLO

### Activa/desactiva la función de bloqueo de canal ocupado.

Evitar las transmisiones cuando el canal de recepción está ocupado.

OFF	Permite iniciar una transmisión mientras se recibe una señal.
ON	Desactiva las transmisiones mientras se recibe una señal.

## 4 BEEP

### Ajuste del sonido de pitido para la actuación de las teclas o la detención del escaneado

Ajuste para la generación o no de un pitido para confirmar la actuación de las teclas, cuando el escaneado alcanza el límite de la banda de frecuencias.

OFF	El pitido no suena.
KEY+SC	Emite sonido de pitido cuando se acciona una tecla o se detiene el escaneado.
KEY	Emite sonido de pitido cuando se pulsa una tecla.

## 5 BEP.LVL

### Ajuste del volumen del pitido

Cambio del volumen del pitido

LEVEL 1 – LEVEL 4 – LEVEL 7	Girar el mando del <b>DIAL</b> para ajustar el volumen del pitido.
-----------------------------------	--

Cada vez que se gira el mando del **DIAL** sonará un pitido para la verificación del volumen.



## 6 BEP.EDG

### El sonido de confirmación se emite cuando se encuentra un límite de banda o el canal de memoria 1

Ajuste para la generación o no de un pitido para confirmar si se encuentra un límite de banda o el canal de memoria 1.

OFF	El sonido de confirmación no se emite cuando se encuentra un límite de banda o el canal de memoria 1.
ON	Emite el sonido de confirmación se emite cuando se encuentra un límite de banda o el canal de memoria 1.

## 7 BEP.STB

### Ajuste del pitido en espera en el modo digital C4FM

Ajuste para la emisión o no del sonido de pitido de espera cuando la otra estación completa la transmisión en el modo digital C4FM.

OFF	No emite el sonido de pitido en espera.
ON	Emite el sonido del pitido en espera.

## 8 BELL

### Envío del número de veces que suena el timbre

Ajuste del sonido de pitido para alertarle de una llamada recibida de otra estación que contiene un tono, DCS o código localizador coincidente.

OFF	El pitido no suena.
1 T – 20 T	El número de veces que el timbre suena puede ajustarse entre 1 a 20 veces.
CONT	El timbre continúa sonando hasta la ejecución de la tecla

Para los detalles, ver "Notificación de una llamada desde una estación remota mediante la función de timbre" (12).

## 9 BNK.NAM

### Asignación de un nombre un banco de memorias

Puede asignarse un nombre a cada uno de los bancos de memoria con un máximo de 16 caracteres. Para más detalles, ver "Asignación de un nombre a un banco de memorias" (16).

## 10 BSY.LED

### CONECTAR o DESCONECTAR el indicador de MODO/ESTADO durante la recepción de las señales

Ajuste para decidir si la luz indicadora de MODE/STATUS (MODO/ESTADO) se ilumina cuando se reciben las señales.

LED.ON	El indicador de MODO/ESTADO se ilumina durante la recepción de las señales.
LED.OFF	El indicador de MODO/ESTADO no se ilumina durante la recepción de las señales.

Si el ajuste es "LED.OFF", se visualiza la condición de la transmisión y la pantalla de entrada/salida de la función GM.



## 11 CLK.SFT

### Ajuste de la función de deriva del reloj de la CPU

El ajuste de la función de deriva del reloj de la CPU puede activarse para eliminar una señal de alta frecuencia parásita generada internamente. Seleccionar "A" para el uso normal.

A	Cambia automáticamente la función de cambio de reloj entre ACTIVADA/DESACTIVADA.
B	Activa la función de cambio de reloj de forma constante.

## 12 DC VLT

### Visualización de la tensión de la batería

Muestra la tensión CC de la batería.

Pulsar el interruptor **PTT** para comprobar la tensión de la batería en el estado de transmisión.

En este ajuste, pulsar y mantener la tecla [F] en esa posición para volver al modo de funcionamiento normal.

## 13 DCS.INV

### Ajuste de una combinación de códigos de inversión DCS en términos de dirección de comunicación

La combinación de código DCS de fase para la transmisión/recepción puede ajustarse para fase invertida u homeomórfica.

Valores	Código DCS de recepción	Código DCS de transmisión
RXN.TXN	Homeomórfica	Homeomórfica
RXR.TXN	Fase invertida	Homeomórfica
RXB.TXN	Ambas fases (Homeomórfica/ Fase invertida)	Homeomórfica
RXN.TXR	Homeomórfica	Fase invertida
RXR.TXR	Fase invertida	Fase invertida
RXB.TXR	Ambas fases (Homeomórfica/ Fase invertida)	Fase invertida

Si se ajusta el código DCS de recepción a "Ambas fases", los códigos DCS de las fases invertida y homeomórfica serán considerados como el mismo código.

Para los detalles sobre el código DCS, ver la "Característica de enmudecimiento de código digital (DCS)" (📖9).

## 14 DIMMER

### Ajuste del nivel de brillo de la retroiluminación de la pantalla LCD y de la luz del teclado numérico

Ajuste de nivel de brillo de la retroiluminación de la pantalla LCD y de la luz de las teclas

LEVEL1 – LEVEL6	NIVEL1 (mínimo) – NIVEL6 (máximo)
--------------------	-----------------------------------

Para apagar (OFF) la retroiluminación y el LCD, fijar el modo de ajuste [28 LAMP] (📖34) a "OFF".



## 15 DIG.POP

### Ajuste del tiempo de aparición (pantalla emergente) de la información de la otra estación

Ajuste la duración temporal para visualizar la información de la otra estación, como el indicativo de llamada, en la pantalla LCD.

OFF	No se visualiza la información de la otra estación.
2 SEC – 10 SEC – 60 SEC	Se visualiza de manera continuada la información de la otra estación durante el tiempo ajustado.
CONT	Se visualiza de manera continuada la información de la otra estación.

## 16 DIG VW

### Activa/desactiva la selección del modo de voz digital FR (VW)

Al pulsar la tecla [MODE] se establece si se seleccionará uno el modo de voz digital FR (VW).

OFF	No podrá seleccionarse el modo de voz digital FR (VW).
ON	Podrá seleccionarse el modo de voz digital FR (VW).

## 17 DP-ID

### Lista DP-ID (Visualización/Registro/Borrado)

Podrá visualizarse, registrarse y borrarse el ID personal digital (DP-ID).

Para más detalles, ver "Acerca de la característica del ID personal digital (DP-ID)" (ver 4)

## 18 DT DLY

### Ajuste del tiempo de retardo en la transmisión del código DTMF

Ajuste del tiempo de retardo en la transmisión del código DTMF registrado para la configuración "AUTO"

50 MS / 250 MS / 450 MS / 750 MS / 1000MS (mseg)	Mientras se pulsa y mantiene en esa posición el interruptor PTT, pulsar la tecla numérica, y ajustar el tiempo de retardo del código DTMF registrado.
--	---

## 19 DT SET

### Selección y edición del canal de memoria de marcado automático DTMF

Pueden almacenarse hasta 10 registros de códigos de tono DTMF de 16 dígitos.

Para más detalles, "Ajuste de la memoria DTMF" (21).

## 20 DT SPD

### Establece la velocidad de transmisión del código DTMF

Establece la velocidad de transmisión del código DTMF con la configuración "AUTO".

50MS / 100MS(mseg)	El ajuste de la velocidad de transmisión del código DTMF
-----------------------	--



## 21 DW INT

### El ajuste del intervalo de monitorización de recepción del canal de memoria prioritario durante la recepción dual (DW)

Ajuste del intervalo temporal para la verificación periódica de los canales prioritarios durante la recepción dual (DW)

0,1 S – <b>5,0 S</b> – 10,0 S (SEG)	Cuando la función de recepción dual está activa, puede ajustarse el intervalo de tiempo de monitorización del canal prioritario.
---	--

## 22 DW RSM

### Ajuste de la operación de detención de búsqueda durante el paro temporal de la recepción dual

Elección de la operación de reanudación para recepción dual cuando se recibe una señal en el canal de memoria prioritario.

2,0 S – 10,0 S	Se recibe la señal durante el período de tiempo especificado, a continuación se reanuda la recepción dual incluso en el caso de continuación de la señal recibida.
BUSY	Se recibe la señal del canal de memoria prioritario hasta que la señal se desvanece. Dos segundos después de desvanecerse la señal, se reanuda el escaneado.
HOLD	Se detiene la recepción dual y la recepción del canal de memoria prioritario continúa. (No se restablece la recepción dual.)

## 23 DW RVT

### Ajuste de la operación de transmisión para el canal de memoria prioritario

Determina la operación del interruptor PTT cuando se pulsa durante la recepción dual

OFF	Cuando se recibe una señal en el canal de memoria prioritario, la recepción dual queda en pausa; pulsar el interruptor <b>PTT</b> para desactivar la operación de recepción dual y transmitir en el canal de memoria prioritario. (No se restablece la recepción dual.)
ON	Pulsar el interruptor <b>PTT</b> para transmitir en el canal de memoria prioritario. Soltar el interruptor <b>PTT</b> para recibir el canal de memoria prioritario durante aproximadamente cinco segundos, a continuación la operación de recepción dual continúa.





## 24 GM RNG

### Ajustar la opción de pitido para alertar cuando las estaciones GM se encuentren dentro del rango de comunicación

Elegir el ajuste de operación de alerta de pitido cuando las otras estaciones se encuentren dentro/ fuera del rango de comunicación durante el funcionamiento de monitorización de grupo (GM).

OFF	No se escuchará ningún pitido de alerta.
IN RNG	El pitido suena cuando las otras estaciones se encuentren tanto dentro como fuera del rango de comunicación. Si la otra estación sigue estando fuera del rango de comunicación, el pitido no sonará.
ALWAYS	Cuando se verifica que la otra estación se encuentra dentro del rango de comunicación, el pitido suena siempre. Y cuando la otra estación se encuentra fuera de rango de comunicación, el pitido suena.

## 25 GM INT

### Ajuste del intervalo de muestreo durante la operación de monitorización de grupo (GM)

Selección del intervalo de muestreo durante la operación de monitorización de grupo (GM).

OFF	El muestreo no está programado automáticamente.
NORMAL	La característica GM se programa para un muestreo cada 15 segundos*.
LONG	La característica GM se programa para un muestreo cada minuto*.

\*: El intervalo de muestreo programado depende del número de señales recibidas de las otras estaciones.

## 26 HM/RV

### Ajuste de la función básica de la tecla [HM/RV]

Selecciona la función básica de la tecla [HM/RV].

HOME	Al pulsar la tecla [HM/RV] se recupera instantáneamente un canal de inicio "HOME" favorito.
REV	Al pulsar la tecla [HM/RV] se invierten las frecuencias de transmisión y recepción durante el funcionamiento del repetidor.

Pulsar la tecla [F] y a continuación pulsar la tecla [HM/RV] para conmutar el ajuste.

## 27 HM-VFO

### Transferencia de la frecuencia de inicio a operación VFO

Si se configura al canal de INICIO, este ajuste determina si se transfiere o no la frecuencia y la información de ajuste del canal de inicio al VFO, cuando se gira el mando del **DIAL**.

OFF	Al girar el mando del <b>DIAL</b> con el ajuste en el canal de inicio no conmutará al control VFO.
ON	Al girar el mando del <b>DIAL</b> con el ajuste en el canal de inicio se transfiere el control de la frecuencia al VFO.



## 28 LAMP

### Ajuste del funcionamiento de la retroiluminación

Ajuste del tiempo de duración de la retroiluminación y de la luz del teclado.

OFF	La pantalla LCD y las teclas no se encienden.
2 SEC – 5 SEC – 10 SEC (SEC)	Cuando se gire el <b>DIAL</b> o se pulse una tecla, la pantalla LCD y las luces de las teclas permanecen encendidas durante el tiempo ajustado.
CONT	El LED se ilumina de manera permanente

## 29 LED.LGT

### ENCENDIDO de la luz de LED

En este ajuste, al pulsar la tecla [F] la luz indicadora de MODO/ESTADO conmuta cada vez entre ON y OFF (encendida/apagada). Pulsar y mantener pulsada la tecla [F] para volver al modo de funcionamiento normal.

## 30 LOCK

### Ajuste de la Función LOCK (BLOQUEO)

Elegir el ajuste de interruptor **POWER (LOCK)** (ENCENDIDO (BLOQUEO)), para bloquear las teclas del panel, el mando del **DIAL** y el interruptor **PTT** de acuerdo con la siguiente tabla:

Valores	Teclas del panel frontal	Mando del <b>DIAL</b>	Interruptor <b>PTT</b> (Pulsar-para-hablar) (Operación de transmisión)
KEY	○	×	×
DIAL	×	○	×
<b>K+D</b>	○	○	×
PTT	×	×	○
K+P	○	×	○
D+P	×	○	○
ALL	○	○	○

El interruptor **MONI/T-CALL**, el interruptor **VOL** y el interruptor **POWER (LOCK)** no podrán bloquearse.



### 31 MCGAIN

#### Ajuste el nivel de ganancia del micrófono

Puede ajustarse el nivel de entrada del micrófono incorporado o de un micrófono externo opcional.

LEVEL1 – LEVEL5 – LEVEL9	NIVEL1 (Ganancia de micrófono baja) – NIVEL9 (Ganancia de micrófono alta)
--------------------------------	---

Mientras se pulsa el interruptor **PTT** podrá ajustarse el nivel de ganancia del micrófono.

En este ajuste, pulsar y mantener la **[F]** en esa posición para volver al modo de funcionamiento normal.

### 32 M/T-CL

#### Ajuste del funcionamiento del interruptor MONI/T-CALL

Fija la función del interruptor **MONI/T-CALL**.

<b>MONI</b>	Al pulsar este interruptor se abre el silenciador.
<b>T-CALL</b>	Al pulsar este interruptor se activa T.CALL (1750 Hz) para el acceso al repetidor.

### 33 MEM.NAM

#### Edición del nombre de la etiqueta de memoria

Pueden asignarse etiquetas de nombre de memoria a los canales de memoria y a los canales de inicio.

Para más detalles, ver "Utilización de la etiqueta de memoria" (📖13).

### 34 MW MOD

#### Elección del canal de memoria disponible

Selecciona el siguiente canal disponible para el registro en un canal de memorias.

<b>NEXT</b>	Almacena los datos en el canal menor siguiente desde el último canal de memoria guardado.
<b>LOWER</b>	Almacena los datos en el canal "libre" más bajo disponible.

### 35 NM/FRQ

#### Ajuste de la visualización del canal de memoria para mostrar la frecuencia o la etiqueta del nombre

Cuando se recupera el canal de memoria o el canal de inicio, se elegirá la visualización de frecuencia por la visualización de etiqueta del nombre de memoria.

<b>FREQ</b>	Muestra la frecuencia.
<b>ALPHA</b>	Visualización de la etiqueta del nombre.

Para más detalles, ver "Cambio entre visualización de etiqueta de nombre y visualización de frecuencias" (📖14).



## 36 OPN.MSG

### Crear un mensaje de apertura

Ajustar el mensaje visualizado durante tres segundos.

OFF	No hay visualización.
MSG	Se visualizan el mensaje introducido por la siguiente operación.
DC	Muestra la tensión CC de la batería.

Método de introducción del mensaje

1. Pulsar la tecla **[F]** en este elemento de ajuste, pulsar la tecla **[V/M]** mientras se seleccionan los valores de ajuste.
2. Utilizando el mando del **DIAL** o las teclas numéricas, introducir el mensaje utilizando hasta 6 caracteres.
  - Introducción de caracteres  
Por ejemplo, al pulsar la tecla **[2]** conmuta cada vez entre los siguientes caracteres.  
A → B → C → 2 → A → ...  
Por ejemplo, al girar el **DIAL** conmuta entre los siguientes caracteres.  
... ↔ A-Z ↔ (símbolo) ↔ 0-9 ↔ (símbolo) ↔ A-Z ↔ ...
  - Desplazamiento del cursor y borrado de los caracteres introducidos  
La tecla **[BAND]**: mueve el cursor a la derecha  
La tecla **[MODE]**: mueve el cursor a la izquierda  
Pulsar y mantener pulsada la tecla **[GM]**:  
Borra todos los caracteres tras el cursor
3. Pulsar la tecla **[V/M]** para guardar el ajuste y volver al modo de funcionamiento normal.

## 37 PAG.ABK

### Habilita/inhabilita la función de respuesta mejorada del enmudecimiento de código y localizador CTCSS

Cuando recibe una llamada de otra estación con coincidencia de código de localizador, el transceptor se sitúa automáticamente en el modo de transmisión (durante aproximadamente 2,5 segundos) para notificar a la otra estación que está listo para comunicar.

OFF	No transmite automáticamente.
ON	Transmite automáticamente.

Para más detalles, ver "Utilización de la respuesta del localizador" (📖11).

## 38 PAG.CDR

### Especificación del código de localizador CTCSS mejorado personal de recepción

Ajustar el código de localizador para recibir las llamadas de otras estaciones.

01 – <b>05</b> – 50, 01 – <b>47</b> – 50	Ajustar el "código de localizador" para recibir las llamadas de otras estaciones.
---	---

Para más detalles, ver "Ajuste del código de su estación" (📖10).



### 39 PAG.CDT

#### Especificación del código de localizador CTCSS mejorado personal de transmisión

Ajustar el código de localizador (transmisión) para llamadas a otras estaciones.

01 – 05 – 50, 01 – 47 – 50	Ajustar el código de localizador para transmitir llamadas a otras estaciones.
-------------------------------	---

Para más detalles, ver "Llamada a una estación específica" (11).

### 40 PASSWD

#### Activar/desactivar la función de contraseña

Podrá ajustarse una contraseña de 4 dígitos para impedir un funcionamiento no autorizado del transceptor sin permiso.

OFF	Inhabilita la función de CONTRASEÑA.
ON	Habilita la función de CONTRASEÑA.



- El modo de ajuste [40 PASSWD] no podrá fijarse a "ON" (CONECTADO), hasta que se haya fijado la contraseña de 4 dígitos en el modo de ajuste [41 PSWDWT].
- Si se olvida la contraseña, no podrá desactivarse ésta sin realizar un "Reinicio total". Si se lleva a cabo el reinicio total, todos los ajustes del transceptor se reinician. No olvidar las contraseñas.

### 41 PSWDWT

#### Introduzca la contraseña

Introducción de la contraseña de 4 dígitos.

1. Girar el mando del **DIAL** para introducir la contraseña de 4 dígitos.

Cursor

La tecla [**BAND**]: mueve el cursor a la derecha

La tecla [**MODE**]: mueve el cursor a la izquierda

2. Pulse el interruptor **PTT** para guardar el nuevo ajuste y volver al modo de funcionamiento normal.

### 42 PTT.DLY

#### Ajuste del tiempo de retardo de PTT.

Fijación de un retardo temporal previo al inicio de la transmisión tras pulsar el interruptor **PTT**.

OFF	Desactiva la función de retardo temporal <b>PTT</b> .
20MS/50MS/100MS /200MS (msec)	El ajuste del tiempo de retardo se realiza antes de iniciarse la transmisión actual tras pulsar el interruptor <b>PTT</b> .

### 43 RAD ID

#### Visualización del ID único de 5 caracteres de este transceptor.

Se visualiza la ID de la radio (su propia ID).



## 44 RF SQL

### Ajusta el nivel de umbral del silenciador de RF.

Esta característica permite ajustar el silenciador para su apertura únicamente con las señales que superan el nivel previamente seleccionado del indicador S.

OFF	Funcionamiento normal del silenciador. Silenciador RF desconectado (OFF).
S1 – S9	Sólo las señales que superen el nivel establecido del indicador S abrirán el silenciador.



- Cuando se ajuste el silenciador RF, el valor del indicador S correspondiente a la intensidad de señal establecida parpadeará.
- Cuando se reciban señales con una intensidad menor a la preestablecida (valor del indicador S), el lado izquierdo del indicador de MODO/ESTADO parpadeará en color azul, pero no se oírán ninguna señal de audio.



El silenciador RF está disponible en el modo FM o en el modo AM.

## 45 RPT.ARS

### Ajuste del ARS (Deriva automática del repetidor).

Habilite o inhabilite el ARS de funcionamiento de cambio de repetidor automático (el funcionamiento del repetidor se inicia sintonizando la frecuencia del repetidor).

OFF	Inhabilita la función de ARS.
ON	Ajusta la frecuencia de desplazamiento de cambio del repetidor.

## 46 RPT.FRQ

### Ajuste de la frecuencia de desplazamiento de la deriva del repetidor

Ajusta la frecuencia de desplazamiento de cambio del repetidor.

0.00M – 150.00M	Frecuencia de desplazamiento de deriva del repetidor (0.00MHz - 150.00MHz).
-----------------	---

## 47 RX MOD

### Ajuste del modo de recepción de banda

Pueden ajustarse el modo de recepción de cada banda.

AUTO	El modo de recepción (modo FM o modo AM) se selecciona automáticamente en función de la banda de frecuencia en uso.
FM	La banda de frecuencia seleccionada está ajustada a modo FM.
AM	La banda de frecuencia seleccionada está ajustada a modo AM.



## 48 RXSAVE

### Ajuste de funcionamiento de ahorro de batería del receptor

Ajusta el intervalo de ahorro de batería de desconexión (OFF) para recepción (relación de latencia) para reducir el consumo energético.

OFF	Inhabilita la función de ahorro de la batería.
0,2 S – 60,0 S	Habilita la función de ahorro de la batería. La recepción se desconecta (OFF) automáticamente durante el tiempo establecido, no se escucha ninguna señal. 0,2 S: 0,2 seg. recepción/0,2 seg. recepción OFF (1:1). 60,0 S: 0,2 seg. recepción/60 seg. recepción OFF (1:300).



- Con el valor más prolongado para el ahorro de batería, es posible que no se llegue a oír una transmisión corta o el inicio de un mensaje. Regular la configuración en función de las consideraciones operativas.
- Ajustar la función de ahorro de batería a "OFF" cuando se use la función DP-ID en el modo FR de voz (VW).

## 49 SCM.WTH

### Establece el rango de frecuencias del escaneo de memoria

Ajustar el rango de la banda de frecuencias durante el escaneo en el modo de memoria.

ALL	Se escanean todos los canales de memoria sin distinción de la banda de frecuencia registrada en los canales de memoria.
BAND	Solo se escanean los canales de frecuencia con frecuencias registradas en la misma banda que el canal en el que se inicia el escaneo. 

## 50 SCV.WTH

### Establece el rango de frecuencias del escaneo VFO

Ajuste de la acción de escaneo VFO, cuando el escaneo alcanza el límite de la banda de frecuencia.

ALL	Cuando el escaneo alcanza el límite de banda, continúa en la siguiente banda de frecuencias. 
BAND	Cuando el escaneo alcanza el límite de banda, se repite dentro de la misma banda de frecuencias. 

## 51 SCN.LMP

### Se activa o desactiva (ON/OFF) la retroiluminación cuando se detiene el escaneado

Ajuste de funcionamiento de la retroiluminación cuando una señal recibida detiene el escaneado.

OFF	La retroiluminación no se ilumina cuando se detiene el escaneado.
ON	Cuando se detiene el escaneado temporalmente, la retroiluminación se activa (ON).

## 52 SCN.RSM

### Ajuste de la condición de reanudación del escaneado

Cuando se recibe la señal y se detiene el escaneado, seleccionar la operación de recepción.

2,0 S – 5,0 S – 10,0 S (SEC)	Se recibe la señal durante el período de tiempo especificado y a continuación se reanuda el escaneado.
BUSY	Se detiene el escaneado sobre una frecuencia recibida hasta que la señal desaparece. Dos segundos después de desvanecerse la señal, se reanuda el escaneado.
HOLD	El escaneado se detiene en la frecuencia de recepción actual (no se restablece el escaneado). Puede restablecerse el escaneado manualmente.

Para más detalles, a ver "Ajuste de la operación de recepción cuando cesa el escaneado" (Manual de funcionamiento).

## 53 SCN.STR

### Ajuste el tiempo de reinicio del escaneado

Ajuste del intervalo de tiempo para la reanudación del escaneado después de haberse detenido a la recepción de una señal.

0,1 S – 2,0 S – 10,0 S (SEC)	Ajusta el tiempo hasta la reanudación del escaneado después de la finalización de la señal recibida durante el escaneado.
------------------------------------	---

Para más detalles, a ver "Ajuste de la operación de recepción cuando cesa el escaneado" (Manual de funcionamiento).

## 54 SQL.EXP

### Ajuste del código de enmudecimiento por separado para recepción y transmisión

Aplica los códigos de enmudecimiento por separado para TX o RX o simultáneamente para ambos, TX y RX.

SPL.OFF	Ajusta los códigos de enmudecimiento ("D CODE" / "T DCS" / "D TONE") por separado para TX y RX.
SPL.ON	Ajusta los códigos de enmudecimiento ("D CODE" / "T DCS" / "D TONE") simultáneamente para TX y RX.

Para más detalles, ver "Selección del tipo de silenciador en el modo FM analógico" (L7).





## 55 TEMP

### Indica la temperatura actual en el interior del transceptor

Visualización del sensor de temperatura interna, "°F" o "°C".

Pulsar la tecla [V/M] para conmutar las unidades de medición entre "°F" o "°C".

En este ajuste, pulsar y mantener la tecla [F] en esa posición para volver al modo de funcionamiento normal.

## 56 TOT

### Ajuste el temporizador de tiempo de espera

Ajuste el transceptor para volver automáticamente al modo de recepción tras transmitir de forma continua durante cierto período de tiempo. La función TOT limita la transmisión involuntaria de señales innecesarias y el consumo no deseado de energía de batería (función de temporizador de tiempo de inactividad).

OFF	Se desactiva el tiempo TOT
0,5M – 3,0M - 10,0M (Minutes)	Ajuste el transceptor para volver automáticamente al modo de recepción tras transmitir de forma continua durante el período de tiempo preestablecido.

Suena el pitido durante aproximadamente 10 segundos antes de volver automáticamente al modo de recepción.

## 57 TS MUT

### Conectar/desconectar (ON/OFF) la función de enmudecimiento durante la búsqueda de tono

Ajustar la presencia o no de salida de audio durante la búsqueda de tono.

OFF	No enmudece el audio durante la operación de búsqueda de tono.
ON	Enmudece el audio durante la operación de búsqueda de tono.

## 58 TS SPD

### Ajuste de la velocidad de búsqueda de tono

Ajustar la velocidad de búsqueda de tono.

FAST	Acelera la operación de búsqueda de tono.
SLOW	Reduce la velocidad de la operación de búsqueda de tono.

## 59 VER.INF

### Visualización de la versión de firmware de la CPU y DSP del transceptor

Visualización de la versión de firmware del transceptor.

C x.xx	Se muestran las versiones de software de la CPU.
D x.xx	Se muestran las versiones de software de DSP.



## 60 VFO.MOD

### Ajuste del rango de selección de frecuencias para el funcionamiento en modo VFO

Giro del mando del **DIAL** para fijar el rango de sintonización de frecuencias.

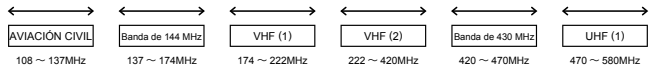
<b>ALL</b>	<p>La sintonización continúa hasta la banda siguiente al llegar al extremo de una banda.</p> 
<b>BAND</b>	<p>La sintonización continúa hasta el otro extremo de la banda actual al llegar al extremo de la banda. Cuando se cambie la banda, pulsar la tecla <b>[BAND]</b>.</p> 

## 61 W/N.DEV

### Ajuste del nivel de modulación de la transmisión

Ajuste del nivel de modulación de la transmisión. Seleccionar "ANCHO" para el funcionamiento normal.

<b>WIDE</b>	Nivel de modulación de transmisión normal
<b>NARROW</b>	El nivel es la mitad del nivel de modulación de transmisión normal.

## 62 W-DGID

### Ajustar el número DG-ID de WIRES-X.

Ajustar la DG-ID de WIRES-X al mismo número ID que la estación nodal.

DGID01 - DGID99	Solo podrán conectarse los nodos coincidentes en el número DG-ID.
<b>AUTO</b>	Solo podrán conectarse los nodos abiertos, ajustados al número DG-ID "00".

## 63 MYCALL

### Ajuste del indicativo de llamada.

Introduzca su propio indicativo de llamada configurado para el transceptor.

Para más detalles, ver "Introducción del indicativo de llamada" (Manual de funcionamiento).

### Utilización del transceptor para la comunicación de paquetes

Puede llevar a cabo una comunicación de paquetes con su transceptor conectando el TNC (controlador de nodos de terminal) utilizando un adaptador de micrófono opcional (CT-44).

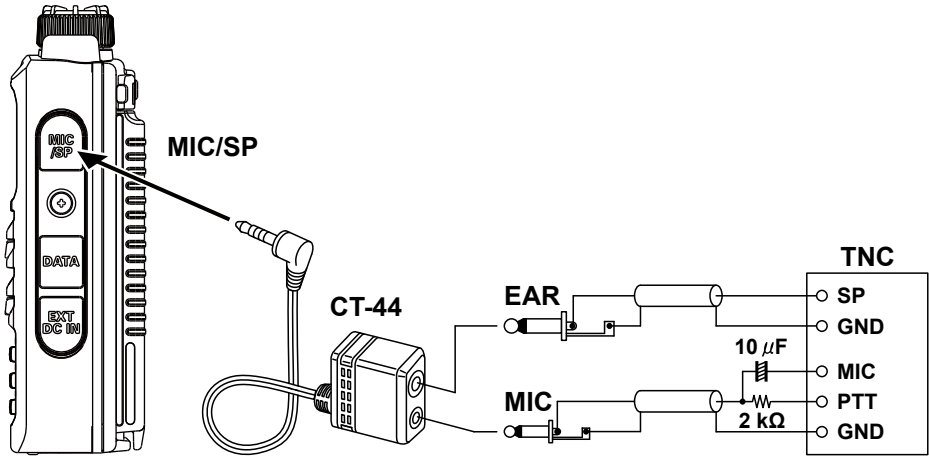

Tras conectar el TNC al transceptor, ajustar el nivel de señal de salida al TNC ajustando el nivel de volumen de sonido de su transceptor.

Ajustar también el nivel de entrada de señal de su transceptor utilizando el volumen de ajuste de nivel de salida del TNC (no puede ajustarse el nivel de entrada en su transceptor).

Cuando se envíe un enorme volumen de datos, la transmisión tarda más tiempo y el transceptor puede sobrecalentarse.

Si la transmisión continúa durante mucho tiempo, el circuito de prevención contra sobrecalentamiento funcionará y se reducirá la potencia de la transmisión. Si la transmisión continúa todavía durante más tiempo, se detendrá automáticamente para evitar que el transceptor se sobrecaliente y funcione mal como consecuencia de ello.

Si se ha activado el circuito de prevención contra sobrecalentamiento y a continuación el transceptor vuelve al modo de recepción; desconecte el transceptor o déjelo en el modo de recepción hasta que se reduzca la temperatura.



- Ajustar la función de ahorro de batería para recepción a "OFF" durante la comunicación de paquetes seleccionando [48 RX SAVE] (□39) en el modo de ajuste.



- La recepción puede sufrir interferencias con el ruido generado desde su PC. Si el transceptor entra en un estado de recepción anómalo, desconecte el transceptor del PC y vuelva a conectarlo al PC utilizando un dispositivo fotoacoplador o un filtro de ruido.
- Para obtener información sobre cómo conectar el TNC al PC, consulte el manual de instrucciones del TNC.

## Funcionamiento de clonación

Los datos y diversos ajustes guardados en su transceptor pueden copiarse a otro transceptor FT-70DE.

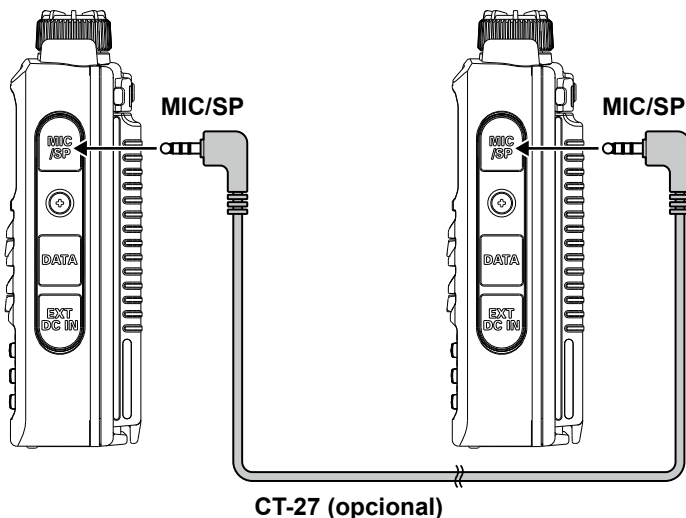

1. Desconectar la alimentación de los dos transceptores FT-70DE,
2. Retirar el tapón de goma de la clavija MIC/SP de cada transceptor y a continuación conectar el cable de clonado opcional (CT-27).
3. Mientras se pulsa y se mantiene en esa posición la tecla [F], conectar (ON) los dos transceptores.  
Se visualiza "CLONE" (CLONADO) en la pantalla LCD y a continuación el transceptor pasa al modo de clonado.
4. Pulsar la tecla [MODE] (MODO) en el transceptor del lado de recepción.  
Se visualiza "--WAIT--" (ESPERE) en el transceptor de recepción
5. Pulsar la tecla [BAND] del transceptor de transmisión.
  - Se visualiza "--TX--" en el transceptor de transmisión y se inicia la copia de datos.
  - La pantalla del transceptor de recepción pasa de "--WAIT--" (ESPERE) a "--RX--" (RECEPCIÓN).
  - Cuando se inicie la transmisión de datos, aparecerá la pantalla LCD el gráfico de barras correspondiente al nivel de datos transmitidos.
6. Cuando haya finalizado la copia, el transceptor del lado de recepción vuelve al modo normal. En el transceptor del lado de transmisión, la indicación de la pantalla LCD pasa de "--TX--" (TRANSMISIÓN) a "CLONE" (CLONACIÓN).
7. Desconecte la alimentación de los dos transceptores y desconecte el cable de clonado.



Cuando aparece [ERROR] en la pantalla LCD durante la transmisión de datos, no puede llevarse a cabo el copiado. Verifique la conexión del cable de clonación y vuelva a realizar la operación desde el principio.

## Conexión a un PC

Para actualizar el firmware del transceptor, conectar el PC al terminal de datos (DATA) del transceptor con el cable mini-USB suministrado, tal como se describe a continuación:

### Actualización del firmware

Debería actualizarse el firmware del FT-70DE.

Cuando se disponga de una nueva actualización de firmware para el FT-70DE, descargue los datos del sitio web de YAESU para actualizar el FT-70DE a la última versión.

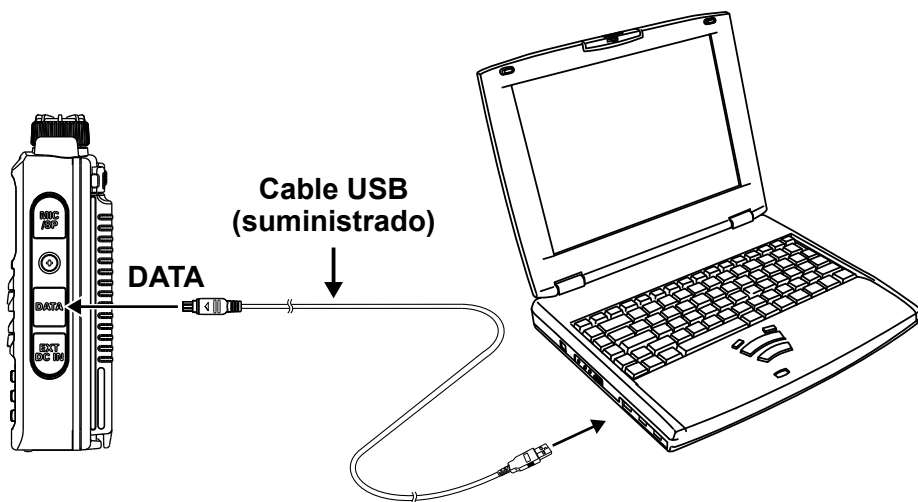

## Ante la sospecha un mal de funcionamiento

Comprobar los elementos siguientes antes de solicitar una reparación.

- **El transceptor no se activa.**
  - ¿Está la batería casi completamente descargada?
    - Cargue el conjunto de batería tras la compra y cuando el transceptor no se haya utilizado durante un periodo de tiempo prolongado.
  - ¿Está el conjunto de batería debidamente instalado?  
Consultar "Instalación del conjunto de batería" en el manual de funcionamiento e instalar de forma segura el conjunto de batería.
  - ¿Está correctamente conectada la fuente de alimentación externa?  
Cuando se utilice una fuente de alimentación externa, conectar el adaptador de la fuente mediante un adaptador de encendedor (SDD-13) o con un cable de alimentación externa (E-DC-6) a la clavija de entrada CC.
  - ¿La tensión del conjunto de batería o de la fuente de alimentación externa es correcta?  
Asegurarse de que queda un remanente de carga en el conjunto de batería (no dejar descargar por completo). Verificar que la tensión de salida del SDD-13 o del E-DC-6 es de aproximadamente 12 voltios.
- **No hay ningún sonido.**
  - ¿Está el nivel de silenciador (o silenciador de indicador S) ajustado demasiado alto?  
Pulsar el interruptor **MONI/T-CALL** y verificar que puede escuchar ruido blanco.  
Ajuste el nivel de silenciador (o silenciador de indicador S) al recibir una señal débil.
  - ¿Está el volumen bajo?  
Al tiempo que se pulsa la tecla **VOL**, girar el mando del **DIAL** en sentido horario para aumentar el volumen.
  - ¿Está el silenciador de tono o el DCS activado?  
Cuando el silenciador de tono o el DCS esté activado, el sonido no se emite hasta que el transceptor recibe una señal que contenga el mismo ajuste de frecuencia de tono o de código DCS.
  - ¿Está el modo digital C4FM activado?  
Cuando la función AMS está activada, no habrá salida de sonido hasta que el transceptor reciba una señal que contenga el modo FM analógico.  
Asimismo, cuando la función DG-ID está activada y configurado el número DG-ID excepto para "00", no habrá salida de sonido hasta que el transceptor reciba una señal que se corresponda con el DG-ID de dos dígitos.
- **No hay transmisión de ondas de radio.**
  - ¿Está pulsando el interruptor **PTT** debidamente?
  - ¿Está el bloqueo de **PTT** activado?
  - ¿Está el bloqueo de TR, ocupado (función BCLO) activado?  
Cuando el bloqueo de transmisión TX ocupada (Función BCLO) está activado, no puede realizarse la transmisión al recibir una señal incluso si se pulsa **PTT**. Esperar hasta que la señal recibida pare y a continuación pulsar el interruptor **PTT**.
  - ¿Está la frecuencia de transmisión en una banda de radioaficionado?  
La transmisión no puede llevarse a cabo en la banda de transmisión de radio AM / banda de radio de onda corta / banda de transmisión de radio FM / banda de aviación civil / banda de radio de información.
  - ¿La tensión del conjunto de batería o la fuente de alimentación externa es correcta?  
Compruebe la carga restante en el conjunto de batería.  
Además, utilizando una fuente de alimentación inadecuada donde la tensión se reduzca durante la transmisión evitará que el FT-70DE funcione a plena capacidad.
- **Las teclas o el **DIAL** no responden.**
  - ¿Está el bloqueo de las teclas o el bloqueo del DIAL activado?
- **El conjunto de batería no puede cargarse o la batería se descarga casi completamente inmediatamente después de cargarse.**
  - ¿El conjunto de batería se carga con un cargador especificado por Yaesu?  
Cargue el conjunto de batería utilizando el cargador de batería accesorio (SAD-11) o la base de carga rápida (SBH-28). Cuando se utilice una fuente de alimentación externa, conectar el adaptador de la fuente mediante un adaptador de encendedor (SDD-13) o con un cable de alimentación externa (E-DC-6).
  - ¿El conjunto de batería en uso se ha agotado?  
Si aparece "CHGERR" en la pantalla LCD durante la carga y no puede cargarse el conjunto de batería transcurridas 10 o más horas, detenga inmediatamente la carga del conjunto de batería. Se entiende que el conjunto de batería ya está al final de su vida de servicio, o que es defectuoso. En este caso, sustituir el conjunto de batería por uno nuevo.
  - Cargue el conjunto de batería dentro de un rango de temperaturas entre +5 °C y +35 °C (+41 °F a +95 °F).





Copyright 2018  
YAESU MUSEN CO., LTD.  
Tous droits réservés.

Ninguna parte de este manual podrá  
ser reproducida sin el permiso de  
YAESU MUSEN CO., LTD.

**YAESU MUSEN CO., LTD.**

Tennozu Parkside Building  
2-5-8 Higashi-Shinagawa, Shinagawa-ku, Tokyo 140-0002 Japan

**YAESU USA**

6125 Phyllis Drive, Cypress, CA 90630, U.S.A.

**YAESU UK**

Unit 12, Sun Valley Business Park, Winnall Close  
Winchester, Hampshire, SO23 0LB, U.K.