

YAESU VX-2E INSTRUKCJA OBSŁUGI

Miniaturowa
Dwuzakresowa
Radiostacja
VHF / UHF
z szerokim
zakresem odbioru

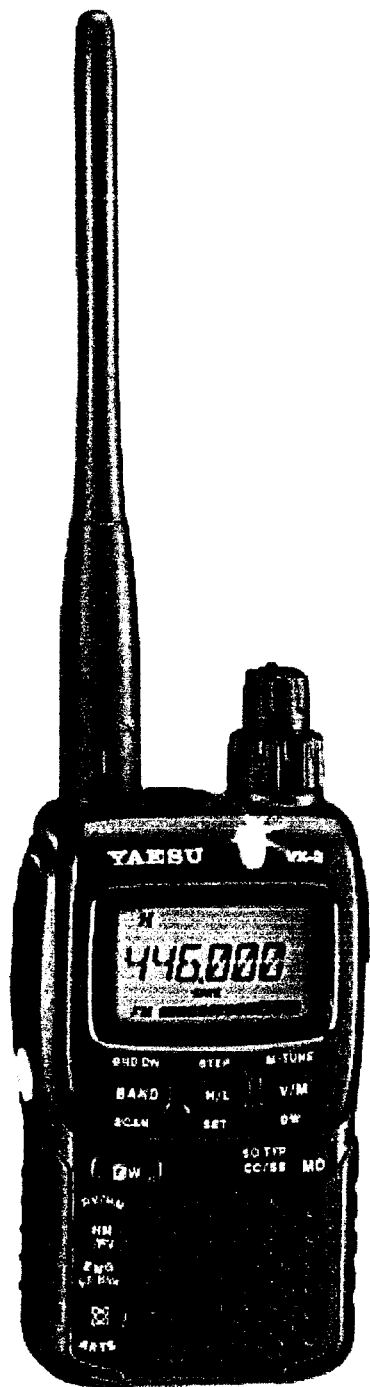

avanti RADIOKOMUNIKACJA

00-153 Warszawa ul. Zamenhofa 1, tel : 22 831 34 52; 636 72 75, fax : 22 831 54 43, www.avanti-radio.pl

SPIS TREŚCI

Opis ogólny.....	1
Sterowanie i podłączenia.....	2
Funkcje klawiatury.....	3
Akcesoria i opcje.....	4
Montowanie wyposażenia.....	5
Montowanie pakietu FNB - 82 LI.....	6
Interfejs TNC.....	7
Praca.....	8
Włączanie i wyłączanie zasilania.....	8
Regulacja poziomu głośności.....	8
Regulacja blokady szumów.....	9
Wybieranie zakresu pracy.....	10
Poruszanie się po częstotliwościach.....	11
Nadawanie.....	12
Blokada klawiatury.....	13
Podświetlenie klawiatury / wyświetlacza LCD.....	14
Wyłączanie dźwięku klawiatury.....	14
Praca zaawansowana.....	15
Sprawdzenie napięcia akumulatora.....	15
Zmiana kroku strojenia.....	15
Zmiana trybu odbioru.....	16
Regulator oświetlenia.....	16
Blokada RF.....	17
Praca przez przemiennik.....	18
Operacje CTCSS.....	21
Praca DCS.....	22
Skanowanie tonu.....	23
Praca dzwonka CTCSS / DCS.....	24
Praca splitu tonowego.....	24
Ton wywoławczy (1750 Hz).....	25
ARTS (System Automatycznego Transpondera Zasięgu).....	26
Praca DTMF.....	29
Praca na kanale bezpieczeństwa.....	31
ATT.....	31
Ustawienie oszczędzania akumulatora przy odbiorze.....	32
Ustawienie oszczędzania akumulatora przy nadawaniu.....	32
Wyłączanie wskaźnika zajętości BUSY.....	33
Funkcja automatycznego wyłączania zasilania (APO).....	33
Czasowy wyłącznik nadajnika (TOT).....	34
Blokada zajętego kanału (BCLO).....	34
Zmiana poziomu dewiacji TX.....	35
Tryb pamięci.....	36
Praca na Zwykłym Kanale Pamięci.....	37
Zapisywanie Pamięci.....	37
Zapisywanie Niezależnych Nadawczych Częstotliwości (Dodatkowych Splitów).....	37

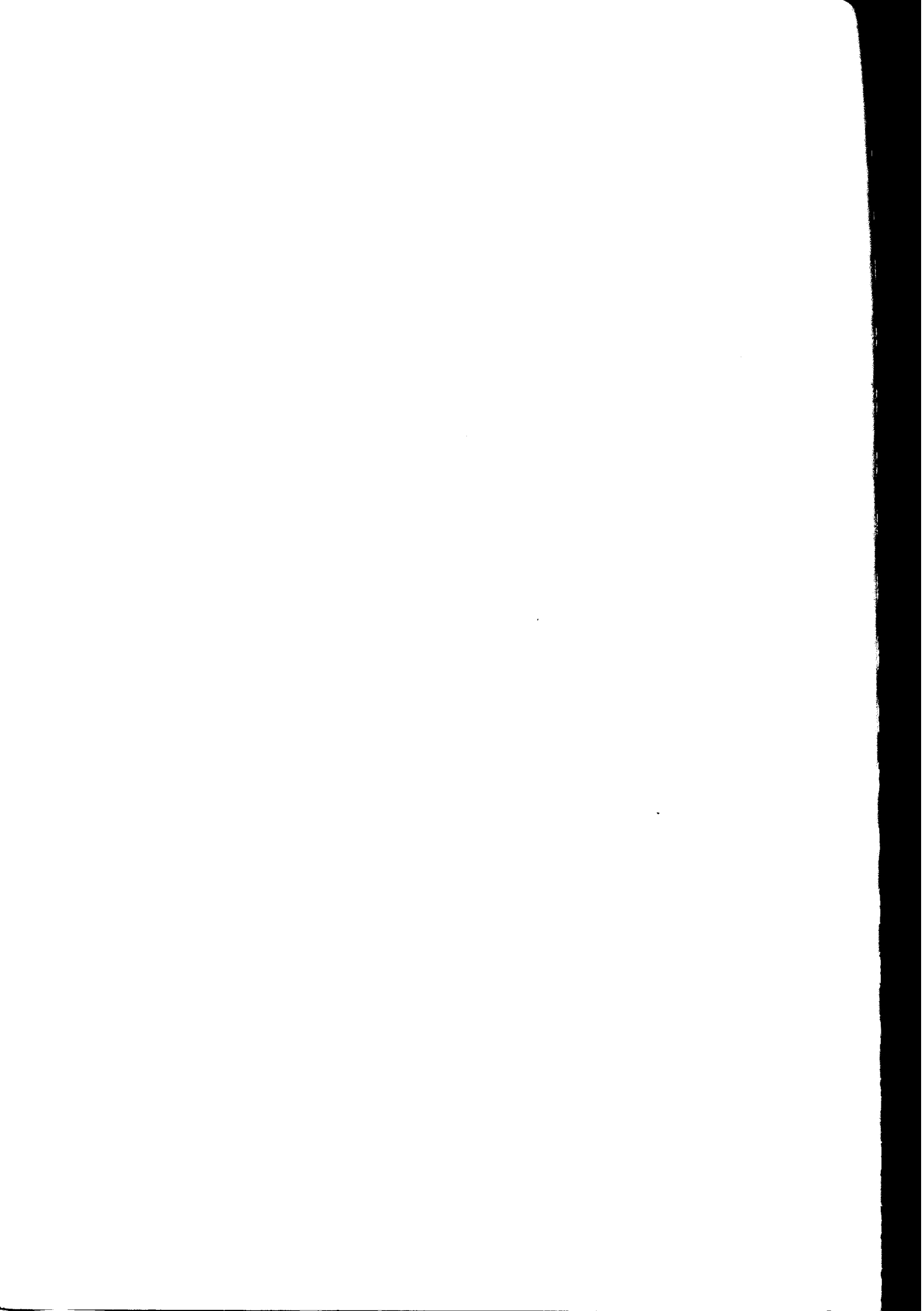

Wywoływanie Pamięci.....	38
DOMOWY Kanał Pamięci.....	38
Nazywanie Pamięci.....	38
Ustawianie Przesunięcia Pamięci.....	40
Ukrywanie Pamięci.....	41
Przenoszenie Danych z Pamięci do UFO.....	41
Praca Banku Pamięci.....	42
Tryb Pamięci.....	43
Praca na Specjalnym Kanale Pamięci.....	44
Kanały Prognozy Pogody.....	44
Morskie Kanały VHF.....	45
Kanały Pamięci Krótkofalowych Rozgłośni Radiowych.....	46
Skanowanie.....	47
Skanowanie VFO.....	48
Jak Ominąć Częstotliwość podczas Skanowania UFO.....	49
Skanowanie Pamięci.....	50
Tymczasowe Pomijanie Pamięci.....	50
Jak Pominąć Kanał podczas Skanowania.....	50
Preferencyjne Skanowanie Pamięci.....	51
Programowalne skanowanie Pamięci (PMS).....	52
Skanowanie " Priorytetowego Kanału " (Podwójny Nasłuch).....	52
Automatyczne Świecenie Lampki po Zatrzymaniu Skanera.....	53
Sygnał Dźwiękowy Końca Zakresu.....	53
Inteligentne Przeszukiwanie.....	54
Praca Miernika Częstotliwości.....	56
Funkcja Połączenia z Internetem.....	58
Sposoby Resetowania.....	60
Klonowanie.....	61
Tryb Nastawczy.....	62
Dane Techniczne.....	74
Tryb ■ AUTO ■ Wstępnie Ustawionych Roboczych Parametrów.....	76

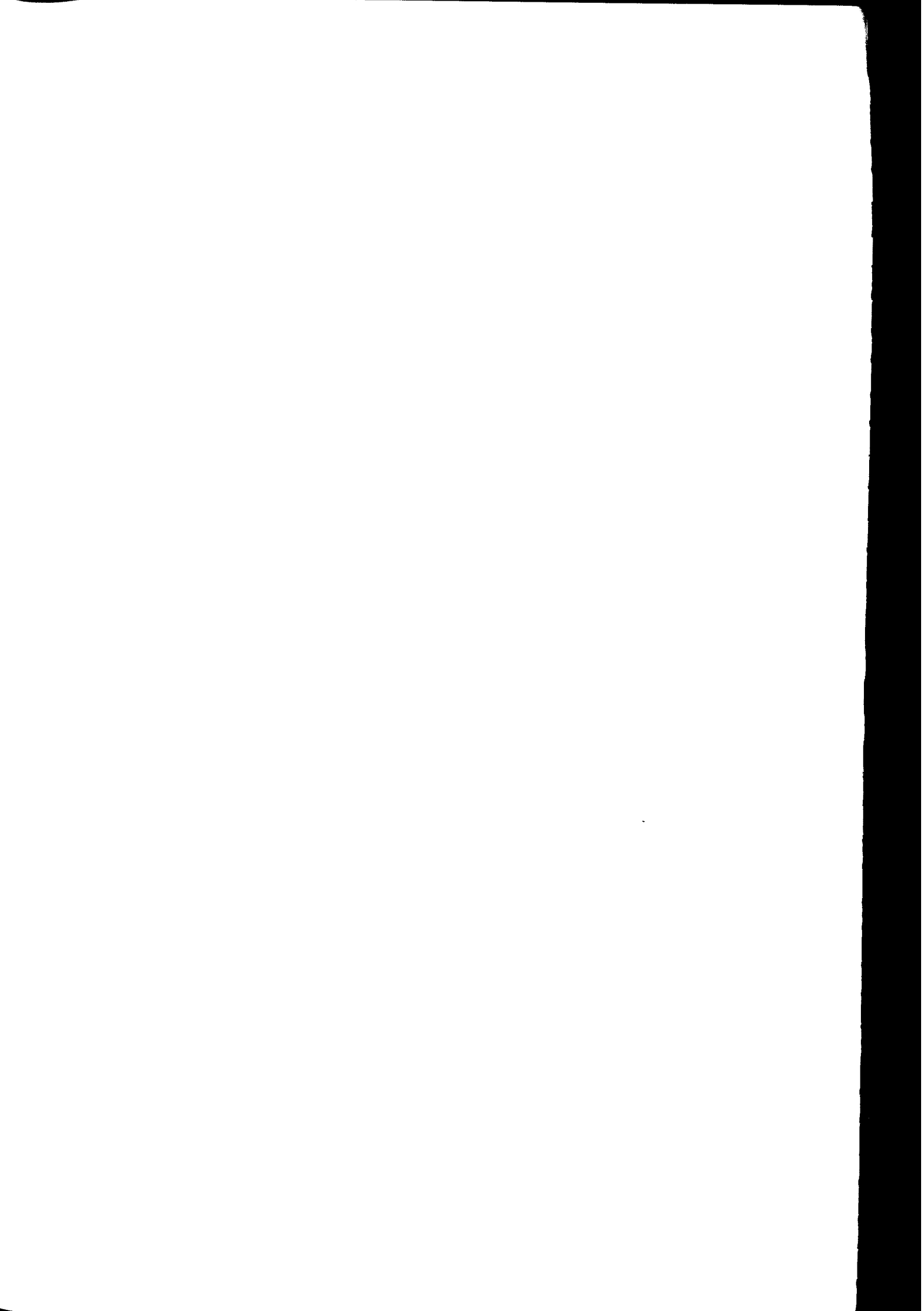

OPIS OGÓLNY (GENERAL DESCRIPTION)

VX - 2E jest mikro - miniaturowym wielozakresowym transceiverem FM z odbiorem szerokiego zakresu częstotliwości pozwalającym na prowadzenie lokalnych łączności na dwóch pasmach amatorskich z możliwością niezależnego przegłądania.

Ten VX-2E o niewiarygodnie małych wymiarach pozwala na to aby zabierać go wszędzie ze sobą - na wędrowniki, narty lub gdy poruszasz się po mieście. Jego wygodna obsługa daje użytkownikowi wiele przyjemności w tej dziedzinie. Jego bardzo mały Pakiet Akumulatorów Litowo - Jonowych FNB - 82 LI zapewnia 0,5 Wata mocy nadawania w zakresie VHF i 1 Wat na UHF.

Poza pracą na zakresach 144 i 430 MHz, VX - 2E umożliwia odbiór zakresów ogólnie radiowych na AM (MF - na Falach Średnich) i FM oraz zakresów TV (na falach krótkich), telewizyjnych zakresów VHF i UHF, AM i FM w ograniczonym zakresie VHF i szerokiego zakresu komercyjnych częstotliwości.

Dodatkowe funkcje posiadają wygodny klawisz dostępu do standardu Vertex VTRES™ (Przemennikowego Systemu Szerokiego - Dostępu do Internetu), Wylącznik Czasowy nadajnika (TOT), Automatyczne Wylączanie Zasilania (APO), Automatyczny Shift Przemennika (ARS), jedyny tylko u Yaesu system ARTS™ (Automatyczny Układ Transpondera Zasięgu), który sygnałami bipera sygnalizuje użytkownikowi fakt wyjścia z zasięgu radiowego podczas prowadzeniu łączności z inną stacją wyposażoną w ARTS™, plus możliwość zmniejszania dewiacji TX w obszarach gęsto zapelnionych kanałów. Układ blokady RF (Częstotliwości Radiowej) pozwala operatorowi ustawić blokadę przy zaprogramowanym ustawieniu S - metra redukując w ten sposób niepożądane ustawianie punktu progowego blokady szumów.

UWAGA DLA UŻYTKOWNIKA

Ten transceiver pracuje na częstotliwościach które nie są ogólnie dopuszczone do używania.

W świetle obowiązujących przepisów do użytkowania tego transceivera potrzebna jest licencja radiooperatora.

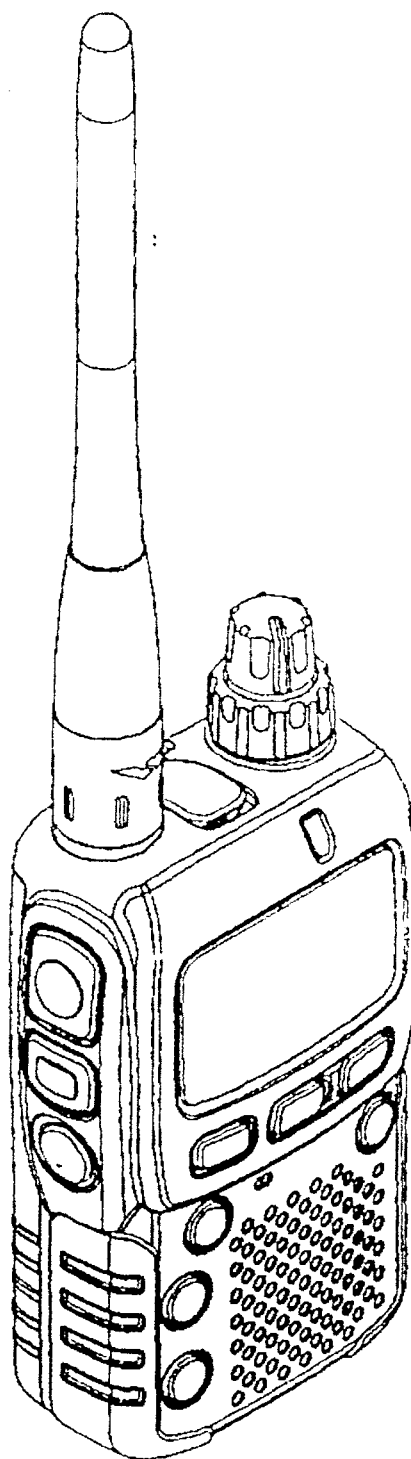

Wykaz możliwych krajów

AUT	BEL	DNK
FIN	FRA	DEU
GRC	ISL	IRL
ITA	LIE	LUX
NLD	NOR	PRT
ESP	SWE	CHE
GBR		

STEROWANIE I PODŁĄCZENIA (CONTROL & CONNECTIONS)

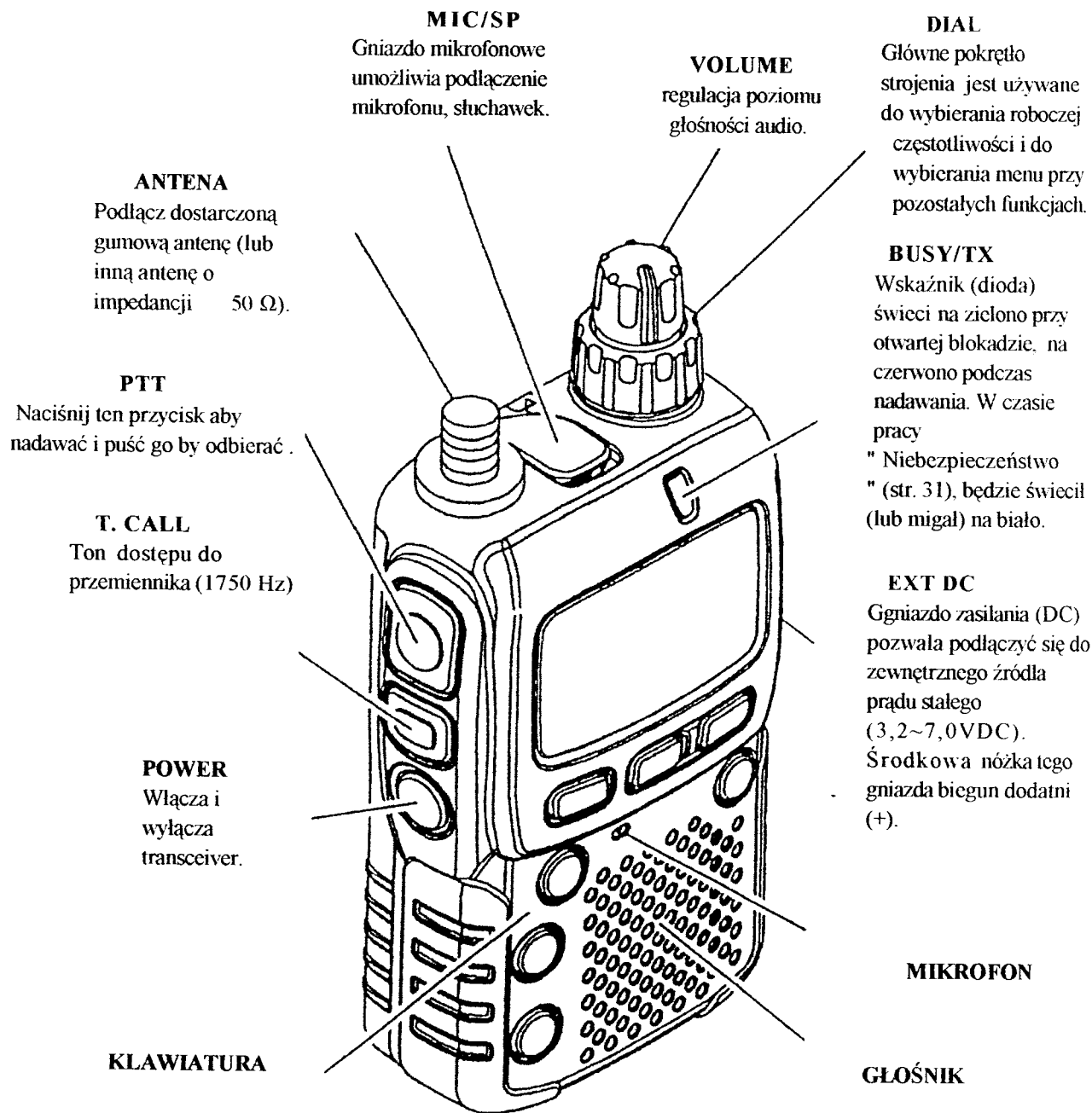

FUNKCJE KLAWIATURY

KLAWISZ	NACIŚNIJ KLAWISZ	PRZYCIŚNIJ + KLAWISZ F/W	NACIŚNIJ I TRZYMAJ KLAWISZ
[BAND]	Przenosi pracę do następnego wyższego zakresu częstotliwości. Uaktywnia funkcję „Banku Pamięci” w trybie pamięci.	Przenosi pracę do następnego niższego zakresu częstotliwości.	Uaktywnia skaner.
[H/L]	Przełącza moc nadawania pomiędzy HI - dużą i LOW - małą.	Wybiera kroki syntezy używane podczas strojenia w VFO.	Wprowadza Tryb Nastawczy (Menu).
[V/M]	Przełącza regulację częstotliwości pomiędzy VFO i Pamięciami.	Aktywuje funkcję „Ustawiania Pamięci” w trybie Wywoływania Pamięci.	Uaktywnia właściwości Podwójnego Nasłuchu.
[F/W]	Aktywuje funkcję „Alternatywnego” klawisza.	Wyłącza funkcję „Alternatywnego” klawisza.	Uaktywnia tryb „Zapisywania Pamięci” (przy zapisywaniu kanału pamięci).
[HM/RV]	Zamienia nadawczą i odbiorczą częstotliwość podczas pracy przez przemiennik.	Przełącza pracę do kanału „Domowego” (ulubiona częstotliwość).	Aktywuje funkcję „Zagrożenia ... patrz strona 31.
[]	Uaktywnia funkcję WIRES™ (Połączenie z Internetem).	Wywołuje kanały pogodowe i kanały stacji krótkofalowych.	Uaktywnia funkcję ARTS™.
[MD]	Przełącza tryb pracy.	Aktywuje pracę CTCSS lub DCS.	Uaktywnia funkcję inteligentnego przeszukiwania lub miernik częstot.

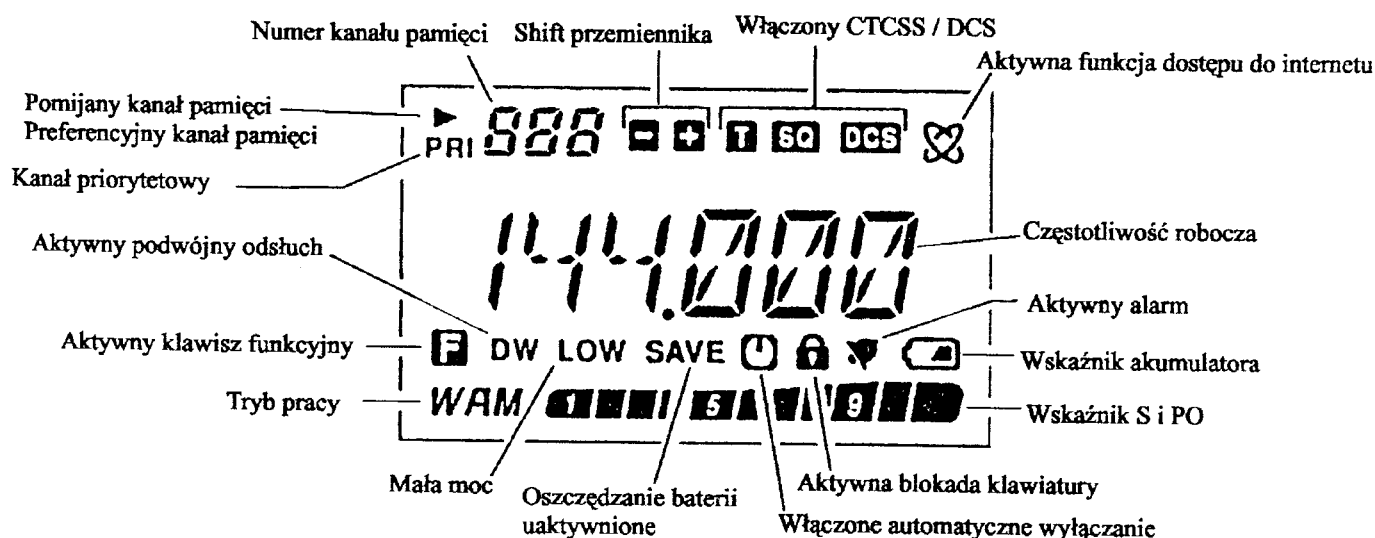

AKCESORIA I OPCJE (ACCESSORIES & OPTIONS)

Dolączone wyposażenie

FNB - 82 LI	pakiet akumulatorów litowo - jonowych, 3,7 V: 1000 mAh.....	1 szt.
NC - 85 C	2,5 godzinna ładowarka.....	1 szt.
Zaczep do paska.....		1 szt.
Antena.....		1 szt.
Instrukcja obsługi		1 szt.

Wyposażenie opcjonalne

Ochronny Pokrowiec

CN-3	Prześciówka BNC-na-SMA
VC-25	Nagłowny Zestaw VOX
MH-34B4B	Mikrofonogłośnik
MH-37A4B	Słuchawka do Ucha / Mikrofon
CT-27	Przewód do Klonownia
CT-44	Adapter, Prześciówka do Mokro fonu
FNB-82LI	3,7 V: 1000 mAh Pakiet Akumulatorów Litowo - Jonowych
NC-85B, C, U*	2,5 Godzinna Ładowarka
E-DC-21	Przewód Prądu Stałego (DC) / Prześciówka Oświetlenia Zapalniczki

* Znak " B " jest stosowany przy napięciu 120 V prądu zmiennego (AC), znak " C " jest używany dla napięcia 230 - 240 V prądu zmiennego (AC), i litera " U " jest używana dla napięcia 230 V prądu zmiennego AC.

Dostępność akcesoriów może być różna. Niektóre są dołączone jako standardowe zgodnie z lokalnymi wymaganiami, podczas gdy inne mogą być w pewnych regionach niedostępne. Odnosnie szczegółów skonsultuj się ze swoim dealerem Yaesu. Podłączanie innego wyposażenia nie zatwierdzonego przez Yaesu może spowodować uszkodzenie transceiwera i może być powodem unieważnienia gwarancji.

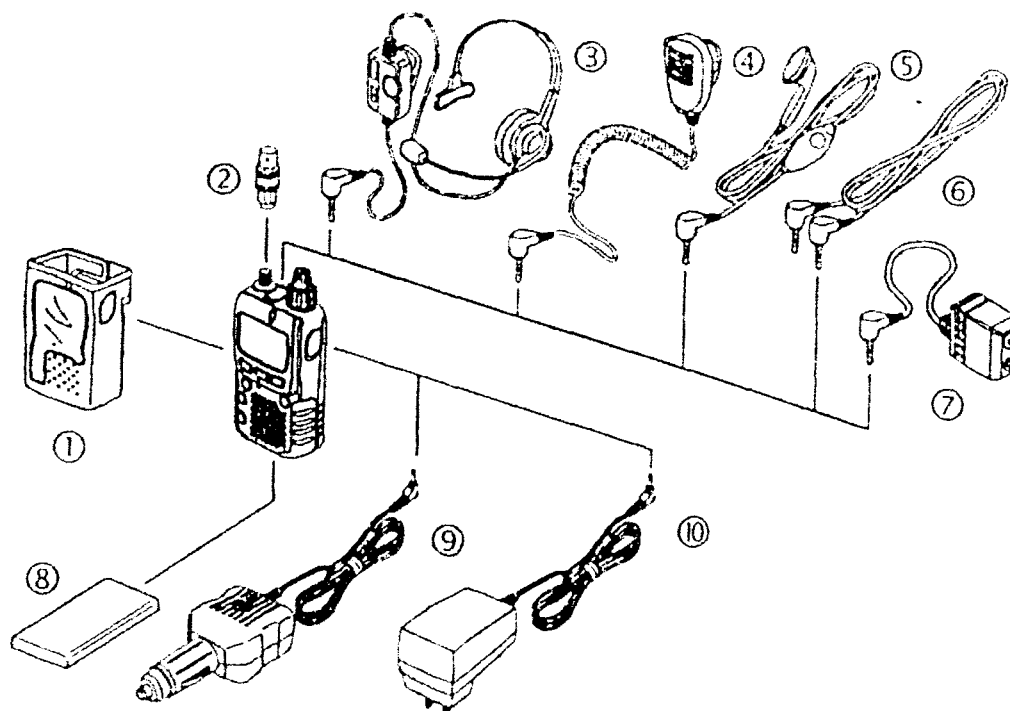

MONTOWANIE WYPOSAŻENIA

INSTALOWANIE ANTENY

Dostarczona w komplecie antena umożliwia dobrą pracę transceivera w całym zakresie częstotliwości. Aby polepszyć odbiór fal średnich i krótkich, można podłączyć dowolną zewnętrzną antenę.

UWAGA:

Nigdy nie nadawaj bez podłączonej anteny.

Kiedy instalujesz dostarczoną antenę nie trzymaj za jej górny koniec nakręcając ją na gniazdo radia.

MONTOWANIE ZACZEPU DO PASA

1 Ściągnij pokrowiec i wykręć wkręt znajdującą się na tylnej ściance transceivera.

2 Zamontuj do tylnej ścianki radia dołączony zaczepek do pasa za pomocą wkrętu.

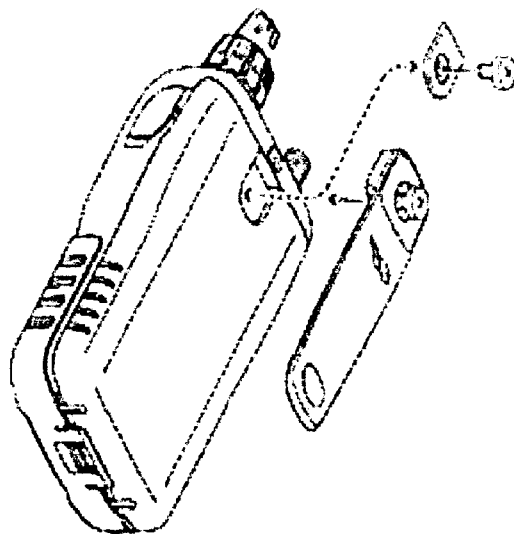

ZAKŁADANIE WYPOSAŻENIA (INSTALLATION OF ACCESSORIES)

ZAKŁADANIE PAKIETU AKUMULATORÓW ENB - 82 LI

FNB - 82 LI jest akumulatorem Litowo - Jonowym o dużej pojemności przy bardzo małych wymiarach. W normalnej eksploatacji ENB - 82 LI może być używany przez około 300 cykli ładowania, po których można spodziewać się skrócenia jego czasu pracy.

Zakładanie akumulatora jest proste:

1. Przesuń zatrzask pokrywy akumulatora w pozycję otwarcia, następnie popchnij pokrywę akumulatora w dół aby ją zdjąć.
2. Włóż FNB - 82LI do wgłębienia na akumulator.
3. Włóż na swoje miejsce pokrywę akumulatora, przesuń zatrzask pokrywy tak by ją zamknąć.

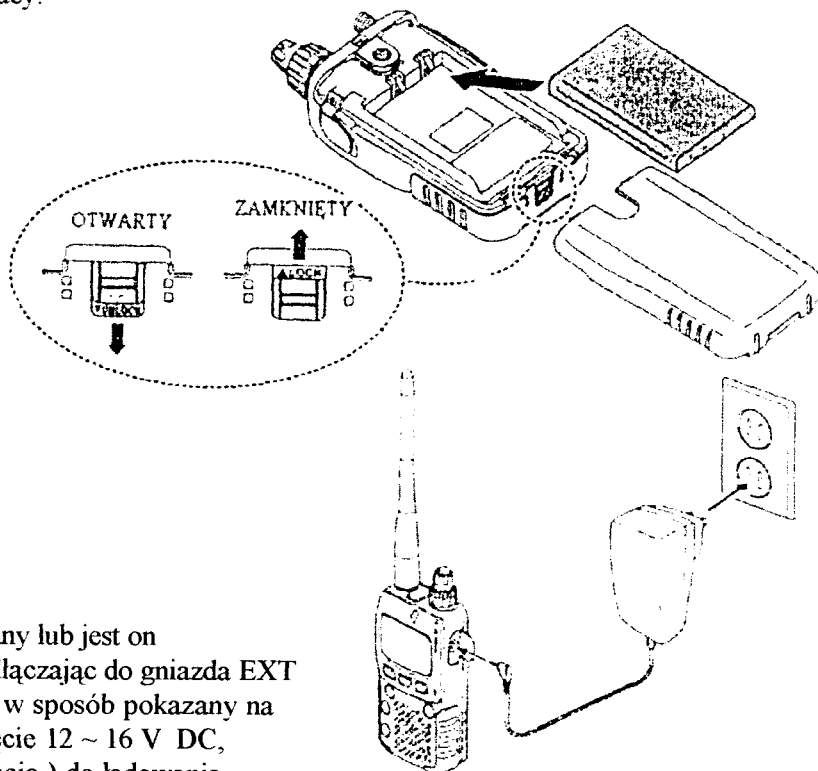

Jeżeli akumulator nie był jeszcze używany lub jest on rozładowany, można go naładować podłączając do gniazda EXT DC ładowarkę akumulatorów NC - 85 w sposób pokazany na rysunku. Gdy dostępne jest tylko napięcie 12 ~ 16 V DC, można użyć adaptera E - DC - 21 (opcja) do ładowania.

Podczas ładowania akumulatora, na wyświetlaczu pojawia się napis " CHG ING - ŁADOWANIE " a wskaźnik BUSY/TX świeci na czerwono. S - metr będzie wychylał się zgodnie ze statusem ładowania. Po zakończonym ładowaniu na wyświetlaczu pojawia się napis " CHGFUL - PEŁNE NAŁADOWANIE " a wskaźnik BUSY/TX będzie świecić na zielono.

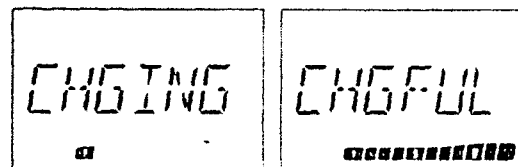

Można podłączyć NC - 85 do VX - 2E w którym nie ma akumulatora. Na wyświetlaczu LCD pojawi się napis " FL/NBT " i wskaźnik BUSY/TX będzie świecił na pomarańczowo powiadamiając o tym, że trzeba założyć akumulator. Podobnie, gdy podłączysz ładowarkę NC - 85 do VX - 2E w którym akumulator jest naładowany do pełna, LCD wyświetli napis " FL / NBT " taki sam jak na końcu cyklu ładowania.

Ładowarka NC - 85 jest przeznaczona tylko do ładowania akumulatora transceiwera VX - 2E i nie jest przeznaczona do innych zastosowań.

VX -2E może być używany do pracy pakietowej przy wykorzystaniu opcji CT - 44 adaptera mikrofonowego (dostępnego u dealera Yaesu) umożliwiającego łatwe podłączenie przewodów do TNC (Terminal Node Controller - końcowego węzła kontrolera). Używając czterosekcyjnej miniaturowej wtyczki telefonicznej możesz również wykonać swój własny przewód korzystając z poniższego rysunku.

Poziom audio z odbiornika do TNC można regulować używając galki VOLUME, tak jak w czasie pracy głosem. Wejściowy poziom z TNC do VX - 2E powinien być regulowany po stronie TNC: optymalne wejściowe napięcie w przybliżeniu wynosi 5 mV przy 2000 G.

Sprawdź czy transceiver i TNC są wyłączone przed podłączaniem przewodów po to, aby uniknąć impulsów napięciowych mogących uszkodzić Twoje radio.

Pracując z pakietem, wyłącz odbiornicze oszczędzanie baterii (Receive Battery Saver), ponieważ jego cykl "czuwania" może kolidować z początkiem przychodzącej transmisji pakietowej powodując, że TNC nie może odebrać przebijających się pełnych danych..

Szczegóły dotyczące ustawień oszczędzania baterii przeczytaj na stronie 32.

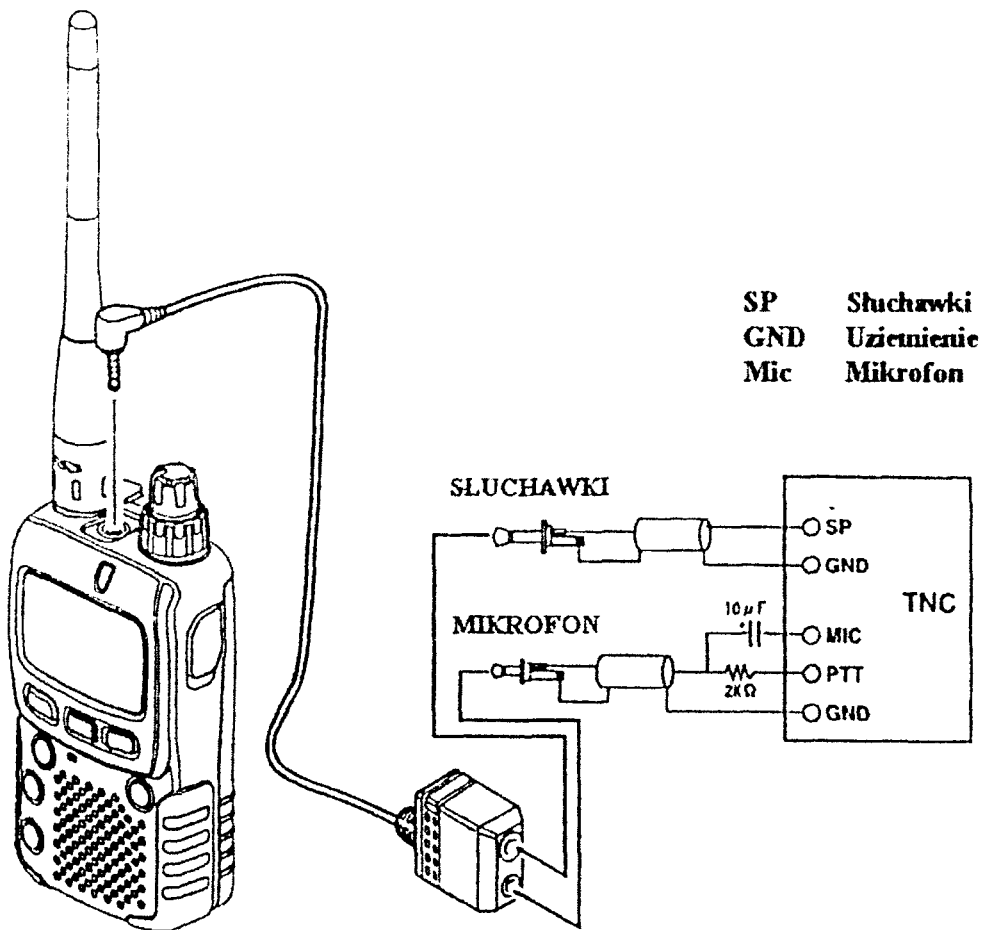

Cześć! Jestem Częstotliwość Radiowa R. F. i będę pomagać Tobie podczas nauki dużej ilości funkcji, które są w VX- 2E. Ja wiem że się denerwujesz aby dotrzeć się do tych obszarów, ale zachęcam Ciebie do przeczytania rozdziału "Praca " bardzo dokładnie aby opanować ten fantastyczny nowy transceiver.

WŁĄCZANIE I WYŁĄCZANIE ZASILANIA

- 1 Sprawdź czy założony jest naładowany pakiet akumulatorów. Do gniazda antenowego podłącz antenę.
- 2 Naciśnij i przytrzymaj przez 1 sekundę przelącznik POWER. Będzie slychać dwa sygnały dźwiękowe i na wyświetlaczu LCD pojawi się przez 2 sekundy aktualne napięcie zasilania (DC); jeżeli używasz FNB 82LI - mały napis „ lit „ na górze wyświetlacza potwierdzając wykrycie pakietu akumulatorów litowo -jonowych. Po dwóch sekundach na wyświetlaczu pokaże się aktualna częstotliwość.
- 3 Aby wyłączyć VX - 2E, ponownie naciśnij i przytrzymaj przelącznik POWER przez 1 sekundę.

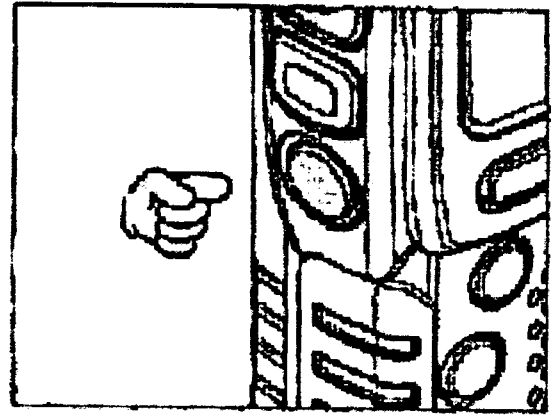

R. F. 1) Jeżeli nie slychać 2 sygnałów dźwiękowych gdy radio zaczyna pracować, oznacza to że Biper może być wyłączony. Przeczytaj stronę 14 gdzie opisane jest jak ponownie aktywować ten Biper.

2) Można zmienić Komunikat Otwarcia (wyświetlanie napięcia zasilania DC) na inny (składający się z maksymalnie 6 znaków)Używając do tego Pozycji 30 Trybu Nastawień: przeczytaj stronę 69.

REGULACJA POZIOMU GŁOŚNOŚCI

Obracaj pokrętkiem VOLUME (wewnętrzna gałka) aby ustawić żądany poziom głośności (audio). Krecenie nim zgodnie z ruchem wskazówek zegara zwiększa poziom dźwięków.

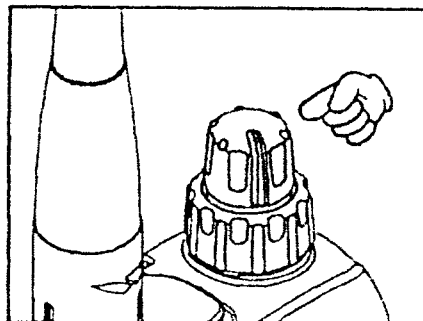

REGULACJA BLOKADY SZUMÓW

Układ blokady szumów VX - 2E służy do wyciszenia szumów „tła” gdy nie ma odbioru sygnałów. Układ blokady szumów nie tylko czyni pracę na „standby - czuwaniu” przyjemniejszą, ale znacząco ogranicza zużycie prądu akumulatora.

Układ blokady szumów może być regulowany w sposób niezależny dla trybów FM i W FM (FM - u Rozgłośni Radiowych).

1. Naciśnij i przytrzymaj przez 1 sekundę klawisz [H/L] aby wejść do trybu nastawień.
2. Kręć galką DIAL wybierając pozycję 41 trybu nastawczego: SQL.
3. Naciśnij krótko przycisk [H/L] by uruchomić regulację tej pozycji.
4. Teraz obracaj pokrętkiem DIAL ustawiając blokadę tak aby złapać granicę między szumem a ciszą. Ustaw tak aby nie było słycać szumu. Jest to punkt maksymalnej czułości.
5. Gdy jesteś zadowolony z ustawienia punktu progowego blokady, naciśnij krótko przycisk PTT aby wpisać nowe ustawienie do pamięci operacyjnej i wyjść z tej opcji do zwykłej pracy.

- 1) *W VX-2E jest specjalna funkcja „Blokady RF”. Ta funkcja pozwala ustawić blokadę tak, że tylko sygnały przekraczające odpowiedni poziom S- metra otworzą tę blokadę. Przeczytaj str. 17.*
- 2) *Jeżeli pracujesz w strefie dużego zaśmiecenia RF (Częstotliwości Radiowej), możesz posłużyć się „Blokadą Tonową” z wbudowanym Dekoderem CTCSS. Funkcja ta sprawia, że Twoje radio jest ciche do momentu odebrania sygnału wywołania ze stacji wysyłającej nośną mającą dopasowany, właściwy (niesłyszalny) ton CTCSS. W ten sam sposób działa DCS.*

WYBIERANIE ZAKRESU PRACY (Selecting the Operating Band)

VX - 2E pokrywa niewiarygodnie szeroki zakres częstotliwości dla których jest używanych kilka różnych trybów pracy. Robocze częstotliwości w VX - 2E są podzielone na różne zakresy, z których każdy ma swoje wcześniej wybrany krok strojenia i tryb pracy. Jeżeli chcesz, to można później zmienić te kroki strojeniowe i tryby pracy (przeczytaj stronę 15).

Aby zmienić zakresy pracy :

1 Naciskaj wielokrotnie przycisk [BAND]. Każdorazowo po naciśnięciu klawisza [BAND] zobaczysz pokazywaną na wyświetlaczu LCD częstotliwość wyższego zakresu.

2 Jeżeli chcesz przejść do wybierania roboczego zakresu w dół (w kierunku niższych częstotliwości), jako pierwszy przyciśnij przycisk [F/W], a potem klawisz [BAND].

3 Teraz masz wybrany żądany zakres i możesz rozpocząć ręczne strojenie (lub skanowanie) korzystając z opisu przedstawionego w następnym rozdziale.

R. P. Odbierając AM rozgłośni radiowych lub zakresy krótkofalowe (0.5 - 30MHz), aby poprawić odbiór zalecamy podłączyć dowolną zewnętrzną antenę.

ZAKRES [NUMER ZAKRESU]	ZAKRES CZĘSTOTLIWOŚCI
BCBand [1]	0.504-1.8 MHz
SW Band [2]	1.8-30 MHz
50 MHz Ham Band [3]	30 - 88 MHz
FM BC Band [4]	88-108 MHz
Air Band [5]	108-137 MHz
144 MHz Ham Band [6]	(RX) 137-174 MHz (TX) 144-146 MHz
VHF-TV Band [7]	174-222 MHz
Aktywny Zakres 1 [8]	222 - 420 MHz
430 MHz Ham Band [9]	(RX) 420 - 470 MHz (TX) 430 -440 MHz
UHF-TV Band [A]	470 - 800 MHz
Aktywny Zakres 2 [b]	800 - 999 MHz

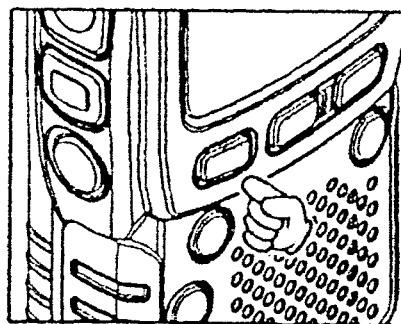

PORUSZANIE SIĘ PO CZĘSTOTLIWOŚCIACH

VX - 2E będzie początkowo pracował w trybie VFO - „skanalizowanym” systemie który pozwala na swobodne strojenie (ustawianie) aktualnie wybranego zakresu pracy.

W VX - 2E dostępne są 2 podstawowe metody poruszania się po częstotliwościach:

1) Strojenie Pokrętle DIAL (Zewnętrznym pierścieniem podwójnego pokrętła

Kręcenie gałką DIAL pozwala ustawiać częstotliwość wcześniej zaprogramowanymi krokami ustalonymi dla aktualnego zakresu pracy. Obracanie w prawo powoduje dostrojenie VX - 2E w kierunku wyższej częstotliwości, a obracanie w kierunku przeciwnym będzie zmniejszać roboczą częstotliwość.

Jeżeli naciśniesz krótko przycisk [F/W] następnie pokręcisz gałką DIAL to częstotliwość będzie wybierana krokami co 1MHz .

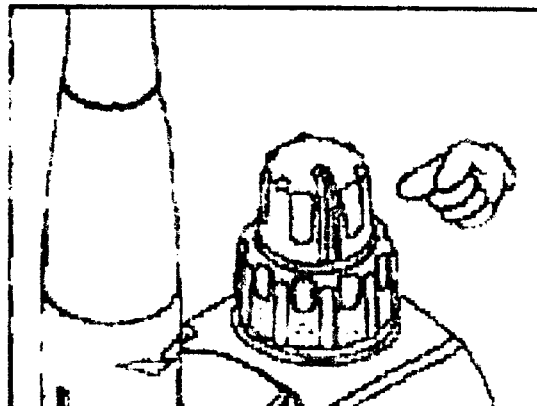

2) Skanowanie

W trybie VFO naciśnij i przytrzymaj przez 1 sekundę klawisz [BAND] i kręć gałką DIAL, gdy trzymasz wciśnięty przycisk [BAND] aby wybrać szerokość zakresu dla skanera VFO. następnie puść ten klawisz [BAND] rozpoczynając skanowanie w kierunku wyższej częstotliwości. Skaner zatrzyma się kiedy odbierany jest sygnał wystarczająco silny aby otworzyć blokadę szumów. VX - 2E zatrzyma się na tej częstotliwości zgodnie z ustawieniem trybu RESUME - WZNOWIENIE (Pozycja 31 Trybu Nastawień RESUME). Przeczytaj stronę 47 dotyczącą operacji skanowania.

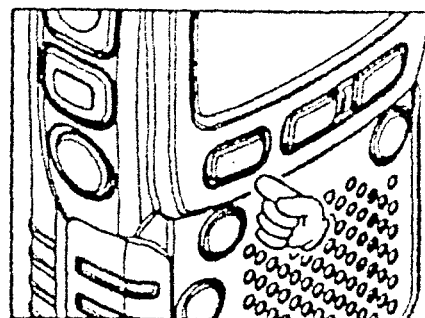

Jeżeli chcesz odwrócić kierunek skanowania (np. w kierunku niższej częstotliwości), obróć pokrętle DIAL w kierunku przeciwnym do ruchu wskazówek zegara kiedy VX - 2E skanuje. Kierunek skanowanie zostanie odwrócony. Aby znowu powrócić do skanowania w kierunku wyższej częstotliwości, pokręć gałką DIAL w prawo. Przełącznij krótko przycisk PTT aby skasować skanowanie. Spowoduje to zatrzymanie skanera (bez nadawania).

UWAGA!

VX-2E może odbierać bardzo silne sygnały na częstotliwości odbitej. Jeżeli występują zakłócenia, które podejrzewasz, że pochodzą od odbicia, możesz obliczyć możliwe częstotliwości według podanych niżej wzorów. Ta informacja może być przydatna w projektowaniu skutecznych układów środków zaradczych takich jak trapy, itp.

$$f = 3,579545 \text{ MHz} \times n$$

$$f = 11,7 \text{ Mhz} \times n$$

n jest liczba całkowita (1,2,3...)

NADAWANIE (Transmission)

Po ustawieniu odpowiedniej częstotliwości wewnątrz jednego z zakresów amatorskich 144 MHz lub 430 MHz, na których VX - 2E może nadawać, radiostacja jest gotowa do pracy. Tutaj podane są najważniejsze punkty; bardziej skomplikowane i zaawansowane nastawy pracy nadajnika są opisane w następnych rozdziałach.

1 Aby nadawać, naciśnij przycisk PTT i mów w kierunku przedniej ścianki mikrofonu (usytuowanego w górnym lewym rogu kratki radia od strony mówiącego) zwykłym natężeniem głosu. Wskaźnik BUSY/TX będzie świecić czerwono podczas nadawania.

2 Aby powrócić do trybu odbioru, puść przycisk PTT.

3 W czasie nadawania poziom względnej mocy będzie pokazywany w formie barograficznej na dole wyświetlacza ciekłokrystalicznego LCD; wyświetlanie pełnej skali potwierdza pracę "Dużą Mocą" podczas gdy 2 elementy wskazują na pracę "Małą Mocą".

Dodatkowo, napis "LOW" pojawia się na dole wyświetlacza gdy pracujesz ustawioną "Małą Mocą".

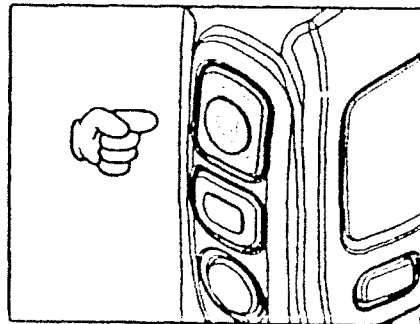

4 Jeżeli właśnie rozmawiasz z przyjaciółmi znajdującymi się niezbyt daleko, możesz wydłużyć czas pracy akumulatora przełączając się na pracę Małą Mocą. By to zrobić, naciśnij klawisz [H/L] tak aby napis "LOW" pojawił się na dole wyświetlacza funkcyjnego. I nie zapomnij: mieć zawsze podłączonej anteny gdy nadajesz.

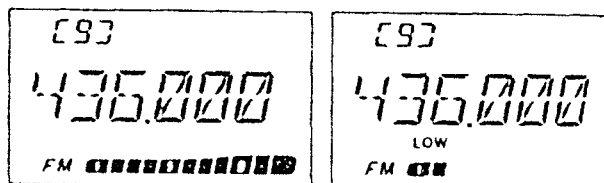

R. F. Nadawanie możliwe jest tylko w zakresach 144 MHz i 430 MHz.

1) VX-2E jest „sprytny”! Można ustawić Małą moc w zakresie 144 MHz, a gdy wychodzisz z zakresu

430 MHz z Dużą mocą to transceiver będzie pamiętać te różne nastawy dla obu zakresów.

A kiedy zapisujesz pamięci można zaprogramować w nich osobne ustawienia dotyczące Dużej i Małej mocy, więc nie musisz tracić prądu akumulatora korzystając z bardzo zatłoczonych przemienników!

2) Gdy pracujesz ustawioną Małą mocą, możesz przycisnąć

klawisz [F/W] kiedy naciśniesz przycisk PTT powodując, że VX-2E nadaje (chwilowo) Dużą mocą. Po jednej transmisji poziom mocy powróci do wcześniej wybranego ustawienia (Małej mocy).

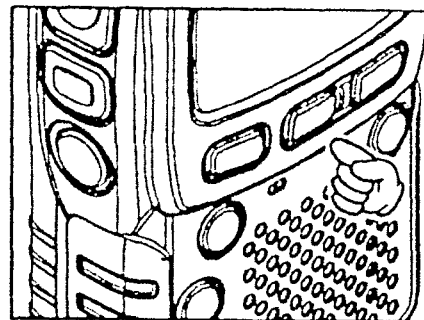

HI :- duża moc, LOW: - mała moc

ZAKRES	FNB-82LI	EXTDC (6.0 V)
144 MHz	HI: 1.5W LOW: 0.1 W	HI: 3.0W LOW: 0.3 W
430 MHz	HI: 0W LOW: 0.1 W	HI: 2.0W LOW: 0.3 W

BLOKADA KLAWIATURY

Aby zapobiec przypadkowej zmianie częstotliwości lub niezamierzonemu nadawaniu, można zablokować klawisze i przyciski. Możliwe są następujące kombinacje :

KEY : Zablokowane są przyciski położone na przednim panelu.

DIAL : Zablokowane jest pokrętło DIAL .

K + D : Zablokowane są przyciski i gałka DIAL.

PTT : Zablokowany jest przycisk PTT (nadawanie nie jest możliwe).

K + P: Zablokowane są klawisze i przycisk PTT.

D + P: Zablokowane jest pokrętło DIAL i przycisk PTT.

ALL : Wszystko co jest powyżej opisane jest zablokowane.

Aby zablokować niektóre lub wszystkie przyciski:

1. Naciśnij i przytrzymaj przez 1 sekundę klawisz [H/L] aby wprowadzić tryb Nastawczy.
2. Kręć gałką DIAL wybierając Pozycję 25 Trybu Nastawczego : LOCK.
3. Krótko przyciśnij klawisz [H/L] aby uruchomić regulację tej pozycji
4. Obracaj pokrętłem strojenia DIAL wybierając z kombinacji blokowania jedną możliwość opisaną powyżej.
5. Jeżeli wybrałeś, naciśnij przycisk PTT by wpisać to nowe ustawienie do pamięci operacyjnej i powrócić do zwykłej pracy.

Aby uaktywnić funkcję „ blokowania ”, naciśnij przycisk [F/W], następnie przyciśnij i przytrzymaj przez 1 sekundę klawisz [BAND]. Na wyświetlaczu LCD pojawi się ikona „  ”. By skasować „blokade”, powtórz jeszcze raz tę procedurę.

PODŚWIETLENIE KLAWIATURY / WYŚWIETLACZA LCD (Keypad/LCD Illumination)

VX-2E posiada czerwone podświetlenie, które jest pomocne przy pracy w ciemności. Podświetlenie zapewnia wyraźny, czysty obraz wyświetlacza LCD w ciemnym otoczeniu przy minimalnych zniekształceniach nocnego widzenia. Dostępne są 3 opcje aktywacji podświetlenia:

KE Y : Naciśnięcie jakiegokolwiek klawisza powoduje podświetlenie klawiatury i wyświetlacza LCD przez 5 sekund.

CONT: Ciągłe oświetlenie klawiatury / LCD

OFF : Podświetlenie klawiatury / LCD

wyłączone

Tutaj podany jest sposób ustawiania trybu Lampki:

1Przyciśnij i przytrzymaj przez 1 sekundę klawisz [H/L] aby wejść do trybu nastawień.

2Kręć gałką DIAL aby wybrać pozycję 24 (LAMP).

3Naciśnij krótko przycisk [H/L] by uruchomić regulację tej pozycji.

4Obracaj pokrętką DIAL aby wybrać jeden z trzech trybów opisanych powyżej.

5Gdy wybierzesz, naciśnij przycisk PTT wpisując nowe ustawienie do pamięci operacyjnej i by wrócić do zwykłej pracy.

Poziom podświetlenia klawiatury i wyświetlacza również regulować używając trybu nastawień. Szczegóły na str. 16.

WYŁĄCZANIE DŹWIĘKÓW KLAWIATURY

Jeżeli dźwięki przycisków klawiatury są niepożądane, to można je wyłączyć.

1Naciśnij i przytrzymaj przez 1 sekundę klawisz [H/L] by wejść do trybu nastawczego.

2Kręć gałką DIAL aby wybrać pozycję 7 (BEEP).

3Przyciśnij krótko przycisk [H/L] aby uruchomić regulację tej pozycji.

4Obracaj pokrętką strojeniową DIAL by zmienić ustawienie z ON - włączony na OFF - wyłączony.

5 Następnie naciśnij przycisk PTT wpisując nowe ustawienie do pamięci operacyjnej i by powrócić do zwykłej pracy.

6 Jeżeli ponownie chcesz włączyć dźwięki przycisków to powtórz procedurę wybierając ON w kroku "4".

PRACA ZAAWANSOWANA

SPRAWDZANIE NAPIĘCIA AKUMULATORA

Mikroprocesor transceivera VX - 2E jest tak zaprogramowany aby wykrył typ akumulatora i mierzył jego aktualne napięcie.

- 1 Przyciśnij i przytrzymaj przez 1 sekundę klawisz [H/L] wprowadzając tryb nastawień.
- 2 Kręć gałką DIAL by wybrać pozycję 13 Trybu Nastawczego : DC VLT.
- 2 Krótco naciśnij przycisk [H/L] aby wyświetlić typ akumulatora i aktualne napięcie.

Lit : Używany jest akumulator PNB - 82 LI

Ede : Używane jest zewnętrzne źródło zasilania - DC.

- 3 Przyciśnij i przytrzymaj przez 1 sekundę przycisk [HL] by wrócić do zwykłej pracy.

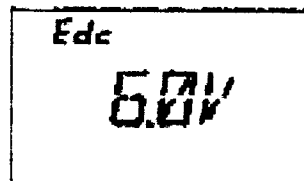
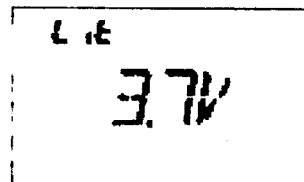

ZMIANA KROKÓW KANAŁOWYCH

Synteza VX - 2E umożliwia wybieranie kroków kanałowych takich jak: 5 / 9 / 10 / 12.5 / 15 / 20 / 25 / 50 / 100 kHz jak również automatyczne ich wybieranie w zależności od aktualnej częstotliwości roboczej (" AUTO "). VX - 2E ma fabrycznie ustawioną konfigurację " AUTO ", która wydaje się być zadawalająca dla większości operacji. Jednak jeżeli potrzebujesz zmienić ten krok kanałowy, sposób wykonania tego jest bardzo prosty.

1 Przyciśnij klawisz [F/W], naciśnij przycisk [H/L]. Umożliwia to skrócenie dostępu do Pozycji 43 Trybu Nastawień: STEP.

2 Kręć gałką DIAL aby wybrać nową wartość kroku kanałowego.

3 Gdy go wybierzesz, naciśnij przycisk PTT zapisując nowe ustawienie w pamięci operacyjnej i by móc wrócić do zwykłej pracy.

R. F. 1) Krok 9 kHz jest dostępny tylko wtedy gdy odbierasz zakres Rozgłośni Radiowych.

2) Gdy pracujesz w zakresie BC (Rozgłośni Radiowych), możesz wybrać tylko krok kanałowy 9 kHz lub 10 kHz; wybranie innych kroków jest niemożliwe.

3) Kroki 5 DE i 15 kHz są niedostępne dla zakresu 250- 300 MHz i również powyżej 580 MHz.

ZMIANA TRYBU ODBIORU(Changing the Receiving Mode)

VX - 2E może automatycznie zmieniać tryb gdy są ustawiane różne robocze częstotliwości. Jednak powinno to występować tylko w wyjątkowych sytuacjach w których będzie potrzebna zmiana między trybami odbioru. Należy po prostu nacisnąć przycisk [MD]. Dostępne są następujące tryby odbioru:

AUTO : Automatyczne ustawianie trybu do fabrycznych wartości dla wybranego zakresu częstotliwości.
N-IM : Zakres wąskiego EM - (używanego przy łącznościach głosowych).
W - FM: Zakres Szerokiego FM - (używanego do wiernego odbioru rozgłośni radiowych).
AM : Modulacja amplitudy.

R. F. Jeżeli nie masz konkretnego powodu aby tak postępować, zrezygnuj z funkcji automatycznego wybierania trybu aby zaoszczędzić czas i uniknąć problemów gdy zmieniasz zakresy. Jeżeli zmieniasz tryb (emisję) jakiegoś szczególnego kanału lub stacji, możesz zawsze wpisać ten jeden kanał do pamięci po to, aby zapamiętać tryb z informacją częstotliwości.

REGULATOR OŚWIETLENIA

Poziom oświetlenia klawiatury i wyświetlacza ciekłokrystalicznego LCD można regulować używając trybu nastawień.

- 1Przyciśnij i przytrzymaj przez 1 sekundę klawisz [H/L] aby wejść do trybu nastawczego.
- 2Kręć gałką DIAL wybierając pozycję 16 trybu nastawień: DIMMER.
- 3Naciśnij krótko przycisk [H/L] by uruchomić regulację tej pozycji.
- 4Obracaj gałką strojenia DIAL aby ustawić oświetlenie wyświetlacza do dogodnego poziomu.
- 5Gdy zakończysz regulację, naciśnij przycisk PTT by zapisać to nowe ustawienie i wyjść z tej opcji do zwykłej pracy.

BLOKADA RF

Radiostacja posiada funkcję Blokady RF (Radio Frequency - Częstotliwości Radiowej) . Funkcja ta pozwala ustawić blokadę tak, że tylko sygnały przekraczające pewien poziom będą ją otwierać.

Aby ustawić układ blokady RF , użyj następującego sposobu:

- 1 Naciśnij i przez 1 sekundę przytrzymaj klawisz [H/L] by wejść do trybu Nastawień.
- 2 Obracaj pokrętkę DIAL wybierając Pozycję 32 Trybu Nastawczego : RFSQL,
- 3 Przyciśnij krótko przycisk [H/L] aby uruchomić regulację tej pozycji
- 4 Kręć gałką DIAL aby wybrać żądany poziom siły sygnału dla progowego punktu otwarcia blokady (S1, S2, S3, S4, S5, S6, S8, S9+ lub OFF -WYŁĄCZONA).
- 5 Naciśnij przycisk PTT by wpisać nowe ustawienie do pamięci operacyjnej i powrócić do zwykłej pracy.

Ta blokada odbiornika otworzy się w zależności od wyższego poziomu ustawienia dwóch systemów blokady (Blokady Szumów i Blokady RF).

Na przykład:

- 1) Jeżeli Blokada Szumów (pokrętło SQL) jest tak ustawiona, że sygnały o poziomie S - 3 będą ją otwierać, ale Blokada RF (Pozycja 32 Trybu Nastawień) jest ustawiona na „ S5 ”, blokada otworzy się tylko dla sygnałów „ S5 ” lub silniejszych według wskazań S-metra.
- 2) Jeżeli Blokada RF jest ustawiona na „ S3 ”, ale Blokada Szumów jest ustawiona zbyt wysoko tak, że przepuszcza tylko sygnały powodujące wyświetlanie pełnej skali przez S - metr, ta blokada otworzy się dla sygnałów o sile pełnej skali S - metra. W takim przypadku blokada szumów odsuwa na dalszy plan działanie Blokady RF.

PRACA PRZEZ PRZEMIENNIK (Repeater Operation)

Przeмиenniki, które są przeważnie ulokowane na szczytach wzniesień lub innych wysokich obiektach pozwalają znacznie zwiększyć zasięg radiowy ręcznych radiostacji o małej mocy lub radiostacji w pojazdach. VX - 2E posiada funkcję powodującą, że praca przez przeмиennik jest prosta i przyjemna.

Przesunięcia przeмиennika (Repeater Shifts)

VX - 2E został skonfigurowany w fabryce dla zwyczajowo używanych shiftów w Twoim kraju. Dla zakresu 144 MHz będzie to 600 kHz, a dla zakresu 430 MHz shift może wynosić od 1,6 MHz do 7,6 MHz.

Shift (przesunięcie) przeмиennikowy zależy od zakresu w którym pracujesz i może być przesunięty w dół (-) lub w górę (+). Po uruchomieniu przesunięcia przeмиennikowego jedna z tych ikon pojawi się na dole wyświetlacza LCD.

Automatyczny shift przeмиennika (ARS)

Radiostacja VX - 2E posiada wygodną w użyciu funkcję automatycznego shiftu, która automatycznie wprowadza odpowiedni shift przeмиennika ilekroć dostrajasz się do przydzielonych do pracy w Twoim kraju podzakresów przeмиennikowych.. Podzakresy te są pokazane na poniższym rysunku.

Jeżeli funkcja ARS nie pojawia się jako dostępna, to być może została przypadkowo

wyłączona. Aby ponownie włączyć ARS :

1 Naciśnij i przytrzymaj przez 1 sekundę klawisz [H/L] by wejść do trybu nastawień.

2 Kręć gałką DIAL wybierając pozycję 4 (ARS).

3 Przyciśnij krótko przycisk [H/L] aby uruchomić regulację tej pozycji.

4 Obracaj pokrętkiem strojeniowym DIAL by wybrać napis " ON " (aby włączyć automatyczny shift przeмиennika).

5 Po zakończeniu regulacji, naciśnij przycisk PTT aby zapisać nowe ustawienia powrócić do zwykłej pracy.

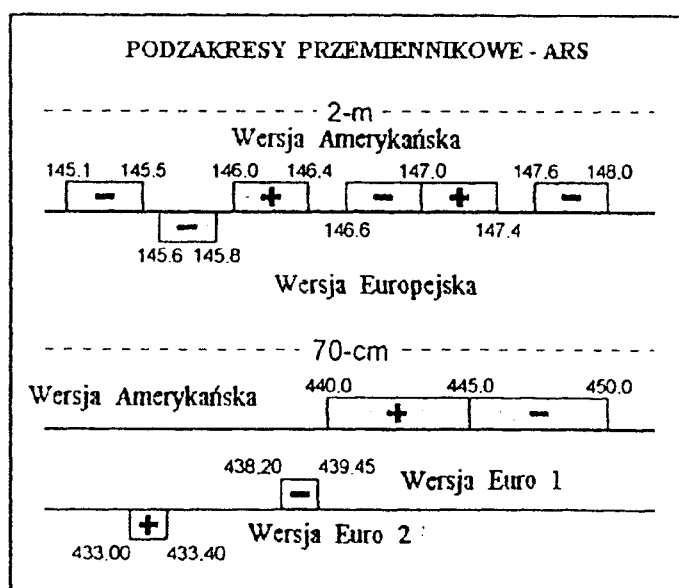

Ręczna aktywacja shiftu przemiennika

Jeżeli funkcja ARS zostanie wyłączona, lub jeżeli potrzebujesz ustawić inny kierunek shiftu niż ten ustalony dla ARS, możesz ręcznie ustawić kierunek przesunięcia (shiftu) przemiennika.

Aby to zrobić :

- 1 Naciśnij i przytrzymaj przez 1 sekundę klawisz [H/L] aby wejść do trybu nastawień.
- 2 Kręć gałką DIAL wybierając pozycję 33 trybu nastawczego: RPT.
- 3 Krótko przyciśnij przycisk [H/L] by włączyć regulację przewidzianą dla tej pozycji.
- 4 Obracaj pokrętle DIAL aby z następujących możliwości wybrać shift: „- RPT ”, „+ RPT ” i „SIMP ”.
- 5 Gdy go wybierzesz, naciśnij przycisk PTT by wpisać nowe ustawienie do pamięci operacyjnej i powrócić do zwykłej pracy.

Jeżeli zmieniasz kierunek shiftu musisz mieć wyłączoną funkcję ARS.

Zmiana fabrycznie ustawionych shiftów przemiennika

Jeżeli wyjeżdżasz do innego kraju, możesz potrzebować zmienić fabrycznie ustawiony shift przemiennika na taki jaki w danym regionie obowiązuje.

Aby to zrobić, zastosuj sposób opisany poniżej :

1 Ustaw częstotliwość VX-2E w zakresie na którym chcesz zmienić fabrycznie ustawiony shift przemiennika

- 2 Przyciśnij i przytrzymaj przez 1 sekundę klawisz [H/L] aby wejść do trybu Nastawień.
- 3 Kręć gałką DIAL wybierając pozycję 38 trybu nastawczego : SHIFT.
- 4 Naciśnij krótko przycisk [H/L] by uruchomić regulację tej pozycji
- 5 Obracaj pokrętle DIAL aby wybrać nową wartość shiftu przemiennika.
- 6 Po wybraniu naciśnij przycisk PTT by nowe ustawienie wpisać do pamięci operacyjnej i wrócić do zwykłej pracy.

Zmiana górnej częstotliwości (wejściowej) przemiennika (Checking the Repeater Uplink (Input) Frequency)

Często pomocna jest możliwość zmiany częstotliwości wejściowej górnego łącza przemiennika aby sprawdzić czy wywołująca stacja jest wewnątrz bezpośredniego zakresu (Simplex).

Aby to zrobić, naciśnij przycisk [EM/RV]. Zauważysz, że wyświetlanie zostaje przesunięte do częstotliwości górnego łącza przemiennika. Ponownie przyciśnij klawisz [HM/RV] aby powrócić do zwykłego monitorowania przemiennikowej częstotliwości wyjściowej dolnego łącza.

Konfigurację tego klawisza można ustawić na " RV " (dla sprawdzania wejściowej częstotliwości przemiennika), lub " HM " (dla stałego przełączenia na kanał " Home" w zakresie na którym pracujesz). Aby zmienić konfigurację tego przycisku, użyj pozycji 22 trybu nastawień : HM/RV. Zob. Stronę 68.

OPERACJE CTCSS

Wiele przemienników do aktywacji wymaga tonu audio o bardzo niskiej częstotliwości nałożonego na nośną FM. Pozwala to zapobiegać fałszywemu uruchamianiu przemiennika przez inne nadajniki. Ten system tonowy nazywany potocznie „CTCSS” (System Ciągłej Blokady Kodowanej Tonowo) jest zainstalowany w VX - 2E, i jego aktywacja jest bardzo prosta.

R. F. Aktywacja CTCSS wymaga dwóch rzeczy : ustawienia częstotliwości tonu i aktywacji Trybu Tonowego. Obie funkcje są ustawiane przyciskiem [MD] lub przy pomocy Pozycji 42 trybu nastawczego : SQLTYP i Pozycji 44 : TNFRQ.

1 Przyciśnij klawisz [F/W], potem naciśnij przycisk [MD]. Umożliwia to skrócenie dostępu do pozycji 42 Trybu Nastawień: SQLTYP.

2 Kręć gałką DIAL tak aby na LCD pojawił się napis „TONE”, co aktywuje koder CTCSS

3 Obrót pokrętką DIAL o więcej niż 1 pstryknięcie spowoduje pojawienie się napisu T SQL. Gdy napis T SQL pojawi się, znaczy to, że układ Tone Squelch został uaktywniony co powoduje, że odbiornik VX - 2E milczy dopóki nie odbierze wywołania od innej stacji wysyłającej dopasowany ton CTCSS. Pozwala to utrzymywać Twój transceiver w ciszy do momentu odebrania odpowiedniego wywołania.

1) Możesz zauważyć jeszcze dodatkową ikonę DCS pojawiającą się na LCD gdy obracasz pokrętką DIAL. Wkrótce opiszemy system Blokady Kodowanej Cyfrowo (DCS).

2) Możesz zauważyć pojawienie się na wyświetlaczu napisu „RVTN”, oznacza on, że aktywny jest układ Odwrotnej Blokady Tonowej powodujący milczenie odbiornika Twojego VX- 2E gdy odbiera on wołanie od stacji wysyłającej dopasowany ton CTCSS. Ikona SQL będzie migać na wyświetlaczu kiedy system Odwrotnej Blokady tonowej zostanie uaktywniony.

4Po wybraniu trybu CTCSS, naciśnij przycisk PTT wpisując to nowe ustawienie do pamięci operacyjnej.

5Przyciśnij i przytrzymaj przez 1 sekundę klawisz [H/L] by wejść do trybu Nastawień.

6Kręć gałką DIAL wybierając Pozycję 44 Trybu Nastawczego : TN FRQ.

7Krótco naciśnij przycisk [H/L] aby uruchomić regulację częstotliwości. CTCSS.

8Obracaj pokrętką DIAL dopóki na wyświetlaczu ciekłokrystalicznym nie pojawi się Częstotliwość Tonowa którą potrzebujesz .

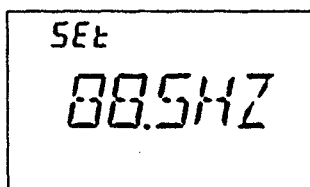

CZĘSTOTLIWOŚCI TONOWE CTCSS (Hz)					
67.0	69.3	71.9	74.4	77.0	79.7
82.5	85.4	88.5	91.5	94.8	97.4
100.0	103.5	107.2	110.9	114.8	118.8
123.0	127.3	131.8	136.5	141.3	146.2
151.4	156.7	159.8	162.2	165.5	167.9
171.3	173.8	177.3	179.9	183.5	186.2
189.9	192.8	196.6	199.5	203.5	206.5
210.7	218.1	225.7	229.1	233.6	241.8
250.3	254.1	-	-	-	-

9 Po dokonaniu wyboru, naciśnij krótko klawisz [H/L], potem przyciśnij przycisk PTT aby zapisać nowe ustawienie i powrócić do zwykłej pracy. Odbywa się to inaczej niż typowa metoda powracania do zwykłej pracy i stosuje się tylko do konfigurowania częstotliwości CTCSS / DCS.

Twój przemiennik może retransmitować ton CTCSS lub nie - niektóre systemy używają właśnie CTCSS do kontrolowania dostępu do przemiennika, ale nie przepuszczają go dalej do nadawania. Jeżeli S- metr cofa się ale VX- 2E nie przepuszcza dźwięków, powtórz powyższe punkty od "1" do "4", lub kręć gałką DIAL tak aby napis "TSQ" znikł z wyświetlacza -pozwoli to słyszeć cały „ruch” na kanale który odbierasz.

PRACA DCS

Innym sposobem kontrolowania dostępu jest cyfrowa blokada szumów lub DCS. Jest to nowy, bardziej zaawansowany system tonowy zapewniający większą odporność na błędną numerację niż CTCSS. Koder / Dekoder DCS jest wbudowany do VX - 2E i używanie ich jest bardzo podobne do opisanego dla CTCSS. Twój system przemiennikowy może być skonfigurowany z DCS; jeżeli nie jest, to ten rodzaj blokady jest często pomocny w pracy simlexowej jeżeli twój rozmówca używa radiostacji wyposażonej w tę zaawansowaną funkcję.

R. F. Tak jak w przypadku CTCSS, DCS wymaga ustawienia trybu tonowego i wybrania kodu tonowego.

1Przyciśnij klawisz [F/W], potem naciśnij przycisk [MD]. Pozwala to "skrócić dostęp" do pozycji 42 trybu nastawień: SQLTYP.

2Kręć gałką DIAL dopóki na wyświetlaczu nie pojawi się napis " DCS "; uaktywnia on koder / dekodek DCS.

3Naciśnij przycisk PTT zapisując nowe ustawienie w pamięci operacyjnej.

4Przyciśnij i przytrzymaj przez 1 sekundę klawisz [H/L] by wejść do trybu Nastawczego.

5Obracaj pokrętle DIAL aby wybrać Pozycję 14 Trybu Nastawień: DCS CD.

6Naciśnij krótko przycisk [H/L] uruchamiając regulację kodu DCS.

7Obracaj gałką DIAL by wybrać żądany kod DCS (liczba trzycyfrowa). Zapytaj właściciela / operatora przemiennika jeżeli nie znasz kodu dostępu DCS do przemiennika; gdy pracujesz w simplexie, to teraz ustaw kod DCS na taki sam jakiego używa Twój przyjaciel (le).

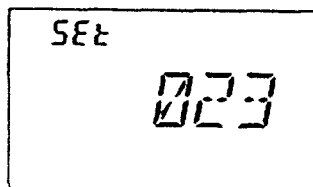
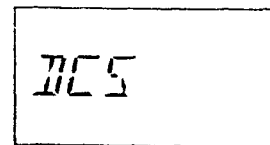

Kod DCS

025	026	031	032	036	043	047	051	053
065	071	072	073	074	114	115	116	122
131	132	134	143	145	152	155	156	162
172	174	205	212	223	225	226	243	244
246	251	252	255	261	263	265	266	271
306	311	315	325	331	332	343	346	351
364	365	371	411	412	413	423	431	432
446	452	454	455	462	464	465	466	503
516	523	526	532	546	565	606	612	624
631	632	654	662	664	703	712	723	731
734	743	754	-	-	-	-	-	-

PRACA DCS

8 Gdy dokonałeś wybrania, przyciśnij krótko klawisz [H/L], następnie naciśnij przycisk PTT by zapisać nowe ustawienie i wyjść z tej opcji do zwykłej pracy.

Pamiętaj, że DCS jest systemem kodowania / dekodowania, więc Twój odbiornik będzie milczał dopóki odpowiednio dopasowany kod DCS nie zostanie odebrany w przychodzącej transmisji. Wyłącz DCS kiedy dokonujesz strojenia poza danym zakresem..

SKANOWANIE TONU

Gdy w czasie pracy nie znasz tonu CTCSS lub DCS używanego przez inną stację, możesz przeskanować przychodzący sygnał i znaleźć odpowiedni ton. Należy pamiętać o dwóch sprawach:

- Musisz być pewny że Twój przemiennik używa tego samego rodzaju tonu (CTCSS lub DCS).
- Niektóre przemienniki nie przepuszczają tonu CTCSS, skanując w poszukiwaniu Tonu możesz słuchać nadającej stacji na częstotliwości (wejściowej) górnego łącza przemiennika.

Aby użyć skanowania dla tonu :

1 Ustaw Dekoder radia do pracy albo z CTCSS lub DCS . W przypadku wybrania CTCSS, na wyświetlaczu ciekłokrystalicznym pojawi się napis „ T SQ ”; a w przypadku DCS pojawi się napis „ DCS ”.

1 Naciśnij i przez 1 sekundę przytrzymaj klawisz [H/L] aby wprowadzić tryb Nastawczy.

2 Kręć gałką DIAL wybierając Pozycję 44 Trybu Nastawień: TN FRQ gdy wybrana zostanie TONĘ SQL - BLOKADA TONOWA, lub Pozycję 14 Trybu Nastawczego : DCS CD. dla pracy DCS.

3 Krótko przyciśnij przycisk [H/L] by uruchomić regulowanie tej Pozycji Trybu Nastawień.

4 Przez 1 sekundę przyciśnij i trzymaj klawisz [BAND]; na wyświetlaczu funkcyjnym pojawi się napis „ T SRCH ” (dla poszukiwania tonu CTCSS) lub napis „ D SRCH ” (dla poszukiwania Tonu DCS). Puść przycisk [BAND] rozpoczynając skanowanie przychodzącego tonu TCSS lub kodu DCS.

6 Gdy radio wykryje właściwy ton lub kod, zatrzyma się na tym tonie / kodzie i dźwięki (audio) będą słyszalne. Przyciśnij klawisz [BAND] by zamknąć ten ton / kod, następnie naciśnij przycisk PTT aby wyjść z tej opcji i wrócić do zwykłej pracy.

Jeżeli funkcja Skanowania Tonowego nie wykryje żadnego tonu lub kodu, skanowanie będzie kontynuowane przez nieograniczony czas. Kiedy się ono skończy, może to być stacja, która nie wysyła żadnego tonu. Możesz nacisnąć przycisk PTT aby w dowolnym czasie zatrzymać skaner.

W czasie skanowania tonowego można również przycisnąć klawisz MONI w celu przesłuchania sygnału od innej stacji. Gdy puścisz przycisk MONI, skanowanie tonowe wznowi pracę po około 1 sekundzie.

PRACA DZWONKA CTCSS/DCS

W czasie dekodowania CTCSS lub DCS, można tak ustawić radiostację, by dźwięki dzwonka powiadamiały cię o nadejściu wywołania. Tutaj podany jest sposób aktywacji Dzwonka CTCSS / DCS :

1. Ustaw radiostację na pracę dekodowania CTCSS lub DCS, jak to już wcześniej opisano.
2. Dla żądanego kanału ustaw roboczą częstotliwość.
3. Naciśnij i przytrzymaj przez 1 sekundę klawisz [H/L] aby wejść do trybu nastawień.
4. Za pomocą gałki DIAL wybierz pozycję 8 trybu nastawczego (BELL).
5. Krótco przyciśnij przycisk [H/L] by uruchomić regulowanie dla tej pozycji trybu nastawień.
6. Obracaj pokrętkiem strojeniowym DIAL aby ustawić żadaną liczbę dzwonek. Do wybrania dostępne są następujące ilości: 1,3, 5 lub 8 dzwonek, CONT (ciągłe dzwonienie) lub OFF - wyłączony.
7. Naciśnij krótko przycisk PTT zapisując nowe ustawienie w pamięci operacyjnej i by powrócić do zwykłej pracy.

Jeżeli jakaś stacja wywołuje Ciebie i jej radiostacja wysyła ton CTCSS lub kod DCS co powoduje, że po zdekodowaniu jest on niesłyszalny, dzwonek będzie dzwonił zgodnie z wybraną opcją..

PRACA SPLITU TONOWEGO

VX - 2E można skonfigurować przy pomocy trybu nastawień do pracy w splicie tonowym.

1. Przyciśnij i przytrzymaj przez 1 sekundę klawisz [H/L] by wprowadzić tryb nastawczy.
2. Kręć gałką DIAL wybierając w ten sposób pozycję 40 trybu nastawień (SPLIT).
3. Naciśnij krótko przycisk [H/L] aby uruchomić regulację tej pozycji trybu nastawczego.
4. Obracaj pokrętkiem DIAL by na LCD wybrać napis ON (włączenie funkcji splitu tonowego).
5. Naciśnij krótko przycisk PTT wpisując nowe ustawienie do pamięci operacyjnej i by wrócić do zwykłej pracy.

Gdy funkcja splitu tonowego zostanie uaktywniona, po wybraniu pozycji 42 trybu nastawień: SQLTYP można zaobserwować następujące dodatkowe informacje pojawiające się po napisie " RV TN " :

D CODE : Tylko kodowanie DCS

(napis " DCS " będzie w czasie pracy migać)

T DCS : Kodowanie tonu CTCSS i dekodowanie kodu DCS

(podczas pracy litera " T " będzie migać i pojawi się napis " DCS ") D

TONE : Kodowanie kodu DCS i Dekodowanie tonu CTCSS

(w czasie pracy pojawi się napis " T SQ " i napis " DCS " będzie migać)

Wybierz żądany tryb pracy korzystając z wybierania opisanego powyżej, w zakresie pozycji 42 trybu nastawczego.

TON WYWOŁAWCZY (1750 Hz)

Jeżeli w Twoim kraju przemienniki wymagają tonu dostępowego 1750 Hz, naciśnij i przytrzymaj klawisz T. CALL przez czas określony przez właściciela / operatora danego przemiennika. Nadajnik radia zostaje automatycznie uaktywniony i ton audio 1750 Hz zostaje nałożony na nośną. Po uzyskaniu dostępu (przemiennik otwiera się) można puścić T. CALL i od tego momentu używać przycisku PTT aby aktywować nadajnik radiostacji.

ARTS™ SYSTEM AUTOMATYCZNEGO TRANSPONDERA ZASIĘGU

Funkcja ARTS wykorzystuje sygnalizację DCS do informowania kiedy twoja i stacja korespondenta wyposażona w ARTS znajdują się w zasięgu komunikacji. Może to być szczególnie przydatne w sytuacjach poszukiwań ratowniczych, gdzie ważne jest aby pozostawać w stałym kontakcie z członkami grupy.

Obie stacje muszą ustawić u siebie takie same numery kodu DCS, następnie uruchomić funkcje ARTS używając takich samych poleceń dla swoich radiostacji. Jeżeli chcesz, można uaktywnić dzwonek alarmu.

Obojętnie kiedy naciśniesz przycisk PTT, co 25 (lub 15) sekund po jego naciśnięciu uaktywniony zostaje ARTS, twoje radio będzie przezł sekundę nadawać sygnał zawierający (niesłyszalny) sygnał DCS. Jeżeli transceiver korespondenta jest w zasięgu, słychać biper (gdy jest on włączony) i na wyświetlaczu funkcyjnym pokazuje się napis " IN RNG" ("w zasięgu") a jeżeli jest poza zasięgiem to zostaje wyświetlony napis " OUTRNG" ("poza zasięgiem"). Napisy te rozpoczynają pracę ARTS.

Czy rozmawiasz czy nie, co 15 lub 25 sekund będzie nadawany sprawdzający sygnał dopóki nie wyłączysz ARTS. Ponadto co 10 minut możesz nadawać swój znak wywoławczy przy pomocy CW (telegrafii) aby w ten sposób przestrzegać obowiązujących przepisów dotyczących identyfikacji stacji amatorskich prowadzących łączność. GDY ARTS zostanie wyłączony, DCS będzie również wyłączone (jeżeli wcześniej nie pracowałeś korzystając z ARTS).

Jeżeli opuścisz zasięg radiowy na dłużej niż 1 minutę (4 sprawdzania), Twoje radio „wyczuje”, że sygnał nie został odebrany, będzie słychać 3 bipy i wyświetlacz powróci do pokazywania napisu " OUTRNG ". Gdy powrócisz do zasięgu, radiostacja ponownie wyemituje dźwięk bipera a wyświetlacz LCD zmieni pokazywany napis na " IN RNG " .

W czasie pracy ARTS będzie kontynuowane wyświetlanie roboczej częstotliwości, ale nie można zmienić jej i innych nastawień; musisz najpierw zakończyć pracę ARTS by móc powrócić do zwykłej pracy. Jest to bezpieczna funkcja przeznaczona do tego aby zapobiegać przypadkowej utracie kontaktu z powodu zmiany kanału, itp..

Podstawowe Ustawienia i Praca ARTS

1 Ustaw w swoim i innym radiu taką samą liczbę kodu DCS korzystając z opisu ze strony 22.

2 Naciśnij i przytrzymaj przez 1 sekundę przycisk []. Zobaczysz na LCD pokazywanie pod roboczą

częstotliwością napisu " OUTRNG". Teraz rozpoczęta została praca ARTS.

3 Co 25 sekund twoja radiostacja będzie nadawała do stacji korespondenta wywołanie "sprawdzające".

Gdy ta stacja odpowie swoim własnym sprawdzającym sygnałem, wyświetlacz powróci do pokazywania napisu " IN RNG " potwierdzając, że kod sprawdzania stacji korespondenta został odebrany w odpowiedzi na twój.

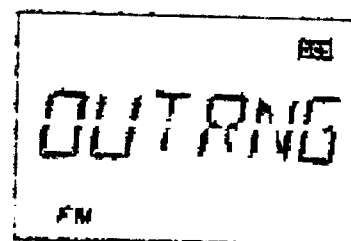
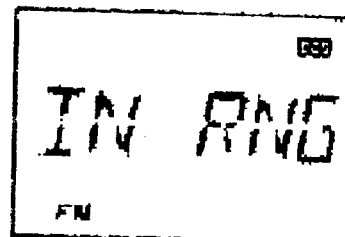

4 Przynaciśnij i przytrzymaj przez 1 sekundę klawisz [] aby wyjść z opcji ARTS i wznowić normalne funkcjonowanie tego transceivera.

ARTS nie będzie działać jeżeli funkcja zamka blokuje przycisk PTT

Opcje wybierania czasu ARTS

Funkcję ARTS można tak zaprogramować aby sprawdzała co 25 (ustawienie fabryczne) lub co 15 sekund. Fabryczne ustawienie zapewnia maksymalną oszczędność prądu akumulatora, ponieważ ten sprawdzający sygnał jest rzadziej nadawany. Aby zmienić odstęp między sprawdzeniami:

- 1 Naciśnij i przez 1 sekundę przytrzymaj klawisz [H/L] by wprowadzić tryb nastawczy.
- 2 Kręć gałką DIAL wybierając Pozycję 3 trybu nastawień (ARTS).
- 3 Krótko przynaciśnij przycisk [H/L] aby uruchomić regulację tej pozycji.
- 4 Obracaj pokrętkiem strojeniowym DIAL wybierając żądany okres sprawdzania (15 lub 25 sekund).
- 5 Po wybraniu, naciśnij przycisk PTT aby wpisać nowe ustawienie do pamięci operacyjnej i wrócić do zwykłej pracy.

Opcje sygnału dźwiękowego alarmu ARTS

Funkcja ARTS posiada 2 rodzaje dźwięków alarmowych (z dodatkową opcją ich wyłączenia) po to, aby zaalarmować cie o aktualnym statusie pracy ARTS. Możesz wybrać taki rodzaj sygnału dźwiękowego, który najlepiej ci odpowiada.

Dostępne możliwości:

- IN RNG : Bipy są emitowane tylko wtedy gdy radio pierwszy raz potwierdza że jesteś wewnątrz zasięgu, ale od tego momentu już tego nie potwierdza.
- ALWAYS : Za każdym razem gdy odbierane jest sprawdzanie z innej stacji, będzie słyszalny sygnał dźwiękowy.
- OFF : Nie będzie słyhać żadnych alarmowych sygnałów; aktualny status ARTS sprawdza się na wyświetlaczu.

Aby ustawić tryb Bipera ARTS, użyj następującej procedury:

- 1 Przynaciśnij i przytrzymaj przez 1 sekundę klawisz [H/L] by wejść do trybu nastawień.
- 2 Kręć gałką DIAL aby wybrać pozycję 2 trybu nastawczego : AR BEP.
- 3 Naciśnij krótko przycisk [H/L] aby uruchomić regulowanie tej pozycji.
- 4 Obracaj pokrętkiem DIAL by wybrać tryb sygnału dźwiękowego ARTS (przeczytaj wyżej).
- 5 Po wybraniu, naciśnij przycisk PTT wpisując nowe ustawienie do pamięci operacyjnej i aby wyjść z tej opcji do zwykłej pracy.

Ustawianie identyfikatora CW (CW Identifier Setup)

Funkcja ARTS posiada identyfikator CW (telegrafii). W czasie pracy ARTS radio co 10 minut jest instruowane aby wysłać " DE (znak wywoławczy) K ". Ten znak może składać się z maksymalnie 16 symboli. Tutaj podana jest procedura programowania identyfikatora CW:

1Przyciśnij i przytrzymaj przez 1 sekundę przycisk [H/L] by włączyć tryb nastawczy.

2Kręć gałką DIAL wybierając pozycję 12 trybu nastawień: CW ID.

3Naciśnij krótko klawisz [H/L] aby uruchomić regulację tej pozycji

4Obracaj pokrętkiem strojenia DIAL by ustawić tę pozycję na "ON "

(by włączyć funkcję CW ID).

5Krótko naciśnij przycisk [V/M] aby wyświetlić wcześniej zapisany znak wywoławczy.

6Przyciśnij krótko klawisz [HMMRV] by wykasować cały poprzedni znak wywoławczy.

7Kręć gałką DIAL wybierając pierwszą literę / cyfrę twojego znaku wywoławczego, potem naciśnij krótko przycisk [V/M] aby zapisać tą pierwszą literę / cyfrę i przejść do następnego symbolu.

8Powtarzaj poprzedni punkt tyle razy ile potrzeba do skompletowania całego znaku wywoławczego, zauważ, że " puste miejsce "

(- * " - ") jest pomiędzy dostępnymi symbolami, i powinno być " przenośną stacją".

9Jeżeli pomylisz się, naciśnij przycisk [BAND] cofając kursor i potem ponownie wprowadź prawidłową literę / cyfrę.

10Przyciśnij klawisz [HM/RV] aby usunąć wszystkie dane po kursorze, które mogły być wcześniej błędnie wprowadzone.

11Gdy wprowadzisz swój cały znak wywoławczy, naciśnij krótko przycisk [H/L] by sprawdzić i potwierdzić ten znak, potem naciśnij przycisk PTT wpisując ustawienie do pamięci i aby wyjść z tej opcji do zwykłej pracy.

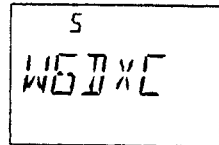
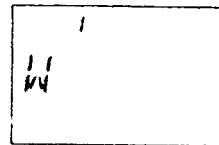
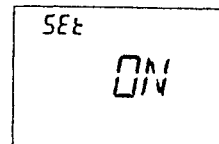
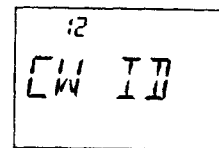

Możesz sprawdzić swoją pracę przez przeglądanie wprowadzonego znaku wywoławczego. Aby to zrobić, powtórz powyższe punkty od 1-3, następnie naciśnij przycisk [F/W].

Mimo braku klawiatury DTMF, z VX-2E można nadawać tony DTMF służące do regulacji przemiennikowych lub automatycznego dostępu.

Ręczne generowanie tonu DTMF

- 1Przyciśnij i przez 1 sekundę przytrzymaj klawisz [H/L] aby wejść do trybu nastawień.
- 2Kręć gałką DIAL wybierając pozycję 17 trybu nastawczego : DTMF.
- 3Naciśnij przycisk [H/L] by uruchomić regulowanie tej pozycji trybu nastawień.
- 4Obracaj pokrętką DIAL wybierając napis " MANUAL "
- 5Naciśnij przycisk PTT aby powrócić do zwykłego wyświetlania.
- 6Trzymaj wciśnięty PTT kontynuując nadawanie w czasie wykowania następujących kroków.
 - A Przyciśnij krótko klawisz [H/L].
 - B Kręć gałką DIAL wybierając numer który będzie wysyłany, następnie krótko naciśnij przycisk [H/L] aby wysłać ten numer.
 - C Powtarzaj krok B tyle razy ile potrzeba dopóki nie skompletujesz całego sznura, ciągu danego numeru.
 - D Puść przycisk PTT.

*Kod DTMF " * " wyświetlany na wyświetlaczu LCD jako litera " E ", a kod DTMF " # " zostaje pokazany jako litera " F " .*

Automatyczne wybieranie DTMF

W VX-2E dostępnych jest 9 Automatycznie wybieranych pamięci DTMF, co pozwala zapamiętać telefoniczne numery aby je automatycznie „odśledzić”. Można również zapisać w pamięci krótkie automatyczne „wprowadzonka” lub ciągi kodu związane z dostępem do Internetu aby uniknąć ręcznego ich wysyłania.

Tutaj podany jest sposób automatycznego wybierania DTMF:Przyciśnij i przez 1 sekundę przytrzymaj klawisz [H/L] by wejść do trybu nastawczego.

- 1Kręć gałką DIAL wybierając pozycję 18 trybu nastawień: DTMFS.
- 2Naciśnij przycisk [B/L] aby uruchomić regulowanie tej Pozycji
- 3Obracaj strojeniowym pokrętką DIAL by wybrać spis Pamięci DTMF do którego chcesz wpisać sznur, ciąg DTMF.
- 5 Przyciśnij przycisk [V/M] rozpoczynając wprowadzanie Pamięci DTMF do wybranego spisu. Lokalizacja, miejsce pierwszej cyfry będzie migać.
- 6 Kręć gałką DIAL aby wybrać pierwszą cyfrę sznura DTMF. Do wybrania możliwe jest wprowadzanie cyfr 1 ~ 9 , liter A~F, z E i F reprezentującymi kolejno tony DTMF
- 7 Naciśnij krótko klawisz [V/M] aby zaakceptować pierwszą cyfrę i przejść do drugiej cyfry sznura, ciągu DTMF.
- 8 Powtarzaj wcześniejszy punkt tak długo dopóki nie skompletujesz tego „sznura” telefonicznego numeru.

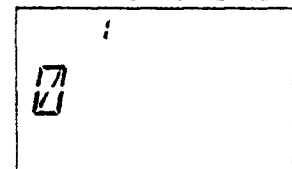
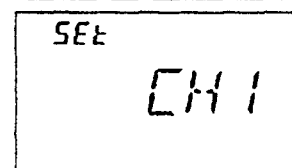
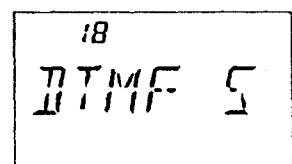

9. Jeżeli się pomylił, przyciśnij klawisz [BAND] aby comąć kursor, potem ponownie wprowadź właściwą cyfrę.

10. Przyciśnij krótko przycisk [H/L] by zapisać ten sznur w pamięci DTMF.

11. Ponownie krótko naciśnij klawisz [H/L], następnie obracaj pokrętle DIAL wybierając inny spis pamięci DTMF i powtórz tę całą procedurę.

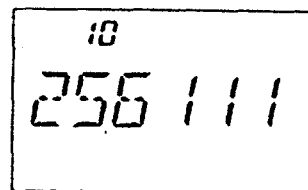

12. Gdy zakończysz zapisywanie Pamięci DTMF, naciśnij przycisk PTT aby powrócić do zwykłego wyświetlania.

Aby wysłać numer telefoniczny:

1. Przyciśnij i przez 1 sekundę przytrzymaj klawisz [H/L] by wejść do trybu nastawień.

2. Kręć gałką DIAL wybierając pozycję 17 trybu nastawczego (DTMF).

3. Naciśnij przycisk [H/L] aby uruchomić regulację tej pozycji trybu nastawień.

4. Obracaj pokrętle DIAL by ustawić tę pozycję na "AUTO".

5. Naciśnij przycisk PTT powracając w ten sposób do zwykłego wyświetlania.

6. Trzymaj wciśnięty PTT aby kontynuować nadawanie w czasie następujących czynności.

A. Krótko przyciśnij klawisz [H/L].

B. Kręć gałką DIAL aby wybrać spis pamięci DTMF (od CH1 do CH 9), który chcesz wysłać.

C. Naciśnij krótko klawisz [H/L] aby nadać ciąg tonowy. Po zapoczątkowaniu ciągu tonów, można zwolnić PTT, nadajnik zostanie "zatrzymany" do momentu zakończenia ciągu DTMF.

PRACA NA KANALE BEZPIECZEŃSTWA (Emergency Channel Operation)

VX - 2E posiada funkcję "bezpieczeństwa" która może być pomocna gdy ktoś prowadzi monitorowanie na takiej samej częstotliwości na jakiej pracuje kanał "domowy" twojej radiostacji. Szczegóły dotyczące ustawień kanału domowego znajdują się na str.38.

Funkcja "bezpieczeństwa" zostaje uaktywniona przez naciśnięcie i trzymanie klawisza [HM/RV] przez 1 sekundę.

Po uaktywnieniu, (A) radio zostaje na kanale domowym amatorskiego zakresu UHF, (B) transceiver emituje głośny dźwięk "alarmowy" (głośność regulowana gałką VOLUME), (C) dioda BUSY/TX miga na biało, (D) jeżeli naciśniesz przycisk PTT wyłączysz na chwilę funkcję "bezpieczeństwa"; możesz potem nadawać na kanale domowym UHF, (E) 2 sekundy po zwolnieniu PTT funkcja "bezpieczeństwa" wznowia pracę.

Aby wyłączyć funkcję "bezpieczeństwa", naciśnij i przytrzymaj przez 1 sekundę klawisz [HM/RV] lub wyłącz radio naciskając przez 1 sekundę przycisk POWER.

Funkcja ta może okazać się pomocna, jeżeli będąc w niebezpiecznej sytuacji poza domem chcesz zaalarmować domowników. Dźwięk alarmu może wystraszyć napastnika i umożliwić ucieczkę.

- 1) *Upewnij się, że monitorowanie zorganizowane z przyjacielem lub domownikiem odbywa się na tej samej częstotliwości, w przeciwnym razie nie będzie możliwa identyfikacja wysyłana za pośrednictwem dźwięku alarmowego. Używaj dźwięku alarmowego tylko w przypadku rzeczywistego zagrożenia*
- 2) *Diodzie TX/BUSY można przypisać inną funkcję przy pomocy pozycji 20 trybu nastawczego: EMG S; zobacz stronę 67.*

ATT (WSTĘPNY TŁUMIK SYGNAŁU)

Ten tłumik eliminuje, ogranicza wszystkie sygnały (i szumy) o 10 dB, i może to być używane po to, aby uczynić odbiór bardziej przyjemnym w warunkach dużego tłoku w eterze.

1Przyciśnij i przytrzymaj przez 1 sekundę klawisz [H/L] by wejść do trybu nastawień.

2Kręć gałką DIAL wybierając pozycję 5 trybu nastawczego (ATT).

3Krótko naciśnij przycisk [H/L] aby uruchomić regulację dla tej pozycji.

4Obracaj pokrętkę strojenia DIAL by zmienić ustawienie z OFF - wyłączony na ON - włączony.

5Po zmianie ustawień, naciśnij przycisk PTT aby zapisać nowe ustawienie w pamięci operacyjnej i by wyjść z tej opcji do zwykłej pracy.

6Jeżeli chcesz wyłączyć ten tłumik, powtórz powyższą procedurę, kręcąc gałką DIAL aby w punkcie " 4 " wybrać OFF - wyłączony.

Gdy tłumik jest aktywny, ikona trybu pracy (AM, FM lub WFM) będzie migać na wyświetlaczu LCD.

USTAWIENIA FUNKCJI OSZCZĘDZANIA BATERII (Receive Battery Saver Setup)

Ważną funkcją VX - 2E jest opcja oszczędzania baterii, która na pewnen czas wprowadza radiostację w stan spoczynku, co pewnen czas uaktywniając ją jednak i poszukując aktywność. Jeżeli ktoś rozmawia na danym kanale, VX - 2E pozostaje aktywna, następnie wznawia cykle spoczynku. Ta funkcja znacznie ogranicza zużycie baterii. Czas trwania okresów spoczynku między sprawdzaniem aktywności można zmienić za pomocą trybu nastawczego.

- 1Przyciśnij i przytrzymaj przez 1 sekundę klawisz [H/L] aby wejść do trybu nastawczego.
- 2Kręć gałką DIAL aby wybrać pozycję 35 trybu nastawień (RXSAVE).
- 3Naciśnij krótko przycisk [H/L] aby uruchomić regulację dla tej pozycji.
- 4Pokręć gałką DIAL by wybrać żądany czas spoczynku. Do wyboru dostępne są następujące czasy: 200 ms, 300 ms, 500 ms, 1 sekunda, 2 sekundy lub OFF - wyłączony. Fabrycznie ustawiony jest czas 200 ms.
- 4Po dokonaniu wyboru, naciśnij przycisk PTT aby zapisać nowe ustawienie do pamięci operacyjnej i powrócić do zwykłej pracy.

Gdy pracujesz z pakietem, wyłącz oszczędzanie baterii ponieważ cykle spoczynku mogą "zachodzić " na początek przychodzącej transmisji pakietowej powodując , że Twój TNC nie odbiera pełnego pakietu danych.

OSZCZĘDZANIE BATERII TX (TX Battery Saver)

VX - 2E posiada także funkcję oszczędzania baterii podczas nadawania który automatycznie zmniejsza poziom mocy wyjściowej gdy ostatni odebrany sygnał był bardzo silny. Na przykład, gdy jesteś w bezpośrednim sąsiedztwie danego przemiennika, tam generalnie nie ma potrzeby używać dużej mocy wyjściowej aby osiągnąć pełny dostęp do tego przemiennika. Dzięki tej funkcji oszczędzania baterii, automatyczny wybór małej mocy znacząco ogranicza zużycie prądu.

Aby uaktywnić oszczędzanie baterii TX:

- 1Naciśnij i przez 1 sekundę przytrzymaj klawisz [H/L] by wejść do trybu nastawień.
- 2Kręć gałką DIAL wybierając pozycję 46 trybu nastawczego: TXSAVE.
- 3Krótko przyciśnij przycisk [H/L] aby włączyć regulację przewidzianą dla tej pozycji.
- 4Obracaj gałką DIAL ustawiając tę pozycję pozycji "ON" (aktywując w ten sposób oszczędzanie baterii TX)
- 5Po wybraniu naciśnij przycisk PTT by zapisać nowe ustawienie i powrócić do zwykłej pracy.

WYŁĄCZANIE WSKAŹNIKA ZAJĘTOŚCI (Disabling The BUSY Indicator)

Aby dodatkowo ograniczyć zużycie baterii, można wyłączyć wskaźnik diodowy BUSY podczas odbioru jakiegos sygnału:

- 1Przyciśnij i przytrzymaj przez 1 sekundę klawisz [H/L] aby wejść do trybu nastawczego.
- 2Kreć gałką DIAL wybierając Pozycję 9 Trybu Nastawień: BSYLED.
- 3Naciśnij krótko przycisk [H/L] aby uruchomić regulację przewidzianą dla tej pozycji.
- 4Pokreć gałką DIAL by ustawić tę Pozycję na " OEF " (i w ten sposób wyłączyć świecenie wskaźnika BUSY).
- 5Po ustawieniu naciśnij przycisk PTT wpisując nowe ustawienie do pamięci operacyjnej i by wyjść z tej opcji do zwykłej pracy.

FUNKCJA AUTOMATYCZNEGO WYŁĄCZANIA ZASILANIA (APO)

Funkcja APO pomaga wydłużyć czas eksploatacji akumulatora poprzez automatyczne wyłączenie radia po określonym przez użytkownika czasie nie używania głównego pokrętła strojeniowego lub przycisków. Dostępne są następujące możliwości wybrania okresu czasu przed wyłączeniem zasilania :0,5/1/3/5/8 godzin i również APO Off (wyłączenie APO). Fabrycznym ustawieniem dla tej funkcji jest OFF. Poniżej opisano procedurę uaktywnienia funkcji APO:

- 1Naciśnij i przytrzymaj przez 1 sekundę przycisk [H/L] by wejść do trybu nastawień.
- 2Kreć gałką DIAL aby wybrać pozycję 1 trybu nastawczego: APO.
- 3Krótko przyciśnij klawisz [H/L] aby uruchomić regulowanie tej pozycji.
- 4Obracaj gałką DIAL aby wybrać żądany okres czasu, po którym radio automatycznie wyłączy się.
- 5Po wybraniu naciśnij przycisk PTT aby zapisać nowe ustawienia i powrócić do zwykłej pracy.

Gdy funkcja APO jest aktywna, na środku na dole wyświetlacza LCD pojawi się ikona "O". Jeżeli w czasie zaprogramowanym przez siebie nie został przyciśnięty żaden przycisk czy poruszone pokrętło, mikroprocesor automatycznie wyłączy radiostację. Teraz jak zwykle naciśnij i przytrzymaj przez 1 sekundę przełącznik POWER aby z powrotem włączyć radio po wyłączeniu go przez APO.

CZASOWY WYŁACZNIK NADAJNIKA (TOT)

Funkcja TOT pozwala bezpiecznie limitować czas nadawania zgodnie z wstępnie zaprogramowaną wartością. Bedzie ona wzdłużać czas pracy akumulatora nie pozwalając zbyt długo nadawać, i w przypadku zablokowania przycisku PTT (co może zdarzyć się gdy radiostacja lub mikrofonogłośnik zaklinuje się pomiędzy fotelami w samochodzie) może zapobiec zakłócaniu innych użytkowników tak długo, aż akumulator ulegnie rozładowaniu. Fabryczne ustawienie jest tak skonfigurowane, że funkcja TOT jest ustawiona na 3 minuty. Poniżej opisano sposób zmiany ustawienia standardowego:

- 1 Naciśnij i przez 1 sekundę przytrzymaj klawisz [H/L] aby wejść do trybu nastawczego.
- 2 Kręć gałką DIAL aby wybrać pozycję 45 trybu nastawień (TOT).
- 3 Naciśnij krótko przycisk [H/L] aby uruchomić regulację tej pozycji.
- 4 Obracaj pokrętle strojenia DIAL aby ustawić wyłącznik czasowy na żądany czas " maksymalnego TX " (1 min., 3 min., 5 min., 10 min.) lub OFF.
- 5 Po wybraniu naciśnij przycisk PTT aby zapisać nowe ustawienie i powrócić do zwykłej pracy.

- 1) *Na 10 sekund przed zakończeniem czasu nadawania przez TOT, głośnik wyemituje dzwonek alarmowy.*
- 2) *Ponieważ krótkie nadawanie świadczy o dobrym operatorze, staraj się ustawić funkcję TOT czas maksymalnego nadawania 1 minuty, co również znacznie wydłużać czas pracy akumulatora.*

BLOKADA ZAJĘTEGO KANAŁU (BCLO)

BCLO chroni nadajnik radiostacji od uaktywnienia, w przypadku obecności sygnału dostatecznie silnego by otworzyć blokadę szumów. Na danej częstotliwości gdzie mogą być aktywne stacje używające różnych tonów CTCSS lub kodów DCS, BCLO zabezpiecza przed przerwaniem twojej łączności (ponieważ twoje radio może milczeć za sprawą jego własnego dekodera). Fabrycznym ustawieniem dla BCLO jest OFF – wyłączony. Poniżej opisano procedura zmiany ustawienia fabrycznego:

- 1 Przyciśnij i przytrzymaj przez 1 sekundę klawisz [H/L] włączając tryb nastawczy.
- 2 Kręć gałką DIAL aby wybrać pozycję 6 trybu nastawień (BCLO).
- 3 Krótko naciśnij przycisk [H/L] by uruchomić regulację tej pozycji.
- 4 Obracaj gałką DIAL aby ustawić pozycję na "ON" (i w ten sposób uaktywnić funkcję BCLO).
- 5 Po dokonaniu wyboru, naciśnij przycisk PTT aby zapisać nowe ustawienie i wyjść z tej opcji do zwykłej pracy.

ZMIANA POZIOMU DEWIACJI TX (Changing the TX Deviation Level)

W wielu rejonach świata, tłok na kanałach radiowych wymaga tego, aby kanały robocze były rozmieszczone blisko siebie. W takim środowisku pracy często wymagane jest, by operatorzy używali zmniejszonych poziomów dewiacji redukując potencjalne zakłócanie użytkowników pracujących na sąsiednich kanałach

Procedura zmiany poziomu dewiacji w VX-2E:

- 1Przyciśnij i przytrzymaj przez 1 sekundę przycisk [H/L] aby wejść do trybu nastawień.
- 2Kręć gałką DIAL wybierając pozycję 21 trybu nastawczego:(HLFDEV).
- 3Naciśnij krótko klawisz [H/L] by uruchomić regulowanie tej pozycji.
- 4Pokręć gałką DIAL ustawiając tę pozycję na "ON". W tej konfiguracji (aktywnej połowie dewiacji) dewiacja nadajnika będzie miała wartość około ± 2.5 kHz.
- 5Po wybraniu napisu " ON ", naciśnij przycisk PTT aby to nowe ustawienie wpisać do pamięci operacyjnej i wrócić do zwykłej pracy.

TRYB PAMIĘCI (MEMORY MODE)

VX - 2E posiada dużą różnorodność zasobów pamięci Zawiera ona:

- "Zwykle" kanały pamięci które zawierają:
 - * 900 "standardowych" kanałów pamięci, ponumerowanych od "1" do "900".
 - * 100 "pamięci pomijanych częstotliwości", ponumerowanych od "901" do "999" i "000".
 - * 11 "domowych" kanałów, pozwalających zapisać i szybko wywołać jedną główną częstotliwość na każdym roboczym zakresie.
 - * 50 ustawień pamięci końca zakresu znanych także jako kanały "programowanego skanowania pamięci", noszących oznaczenia od "L01 /U01" do "L50/U50".
 - * 20 banków pamięci, oznaczonych od "b 1" do "b 20". Każdemu bankowi pamięci można przydzielić do 100 "zwykłych" i "specjalnych" kanałów pamięci.
- Specjalne kanały pamięci, które zawierają :
 - * 10 kanałów "pogodowych".
 - * 280 morskich kanałów VHF.
 - * 89 Kanałów Pamięci Krótkofalowych Rozgłośni Radiowych.

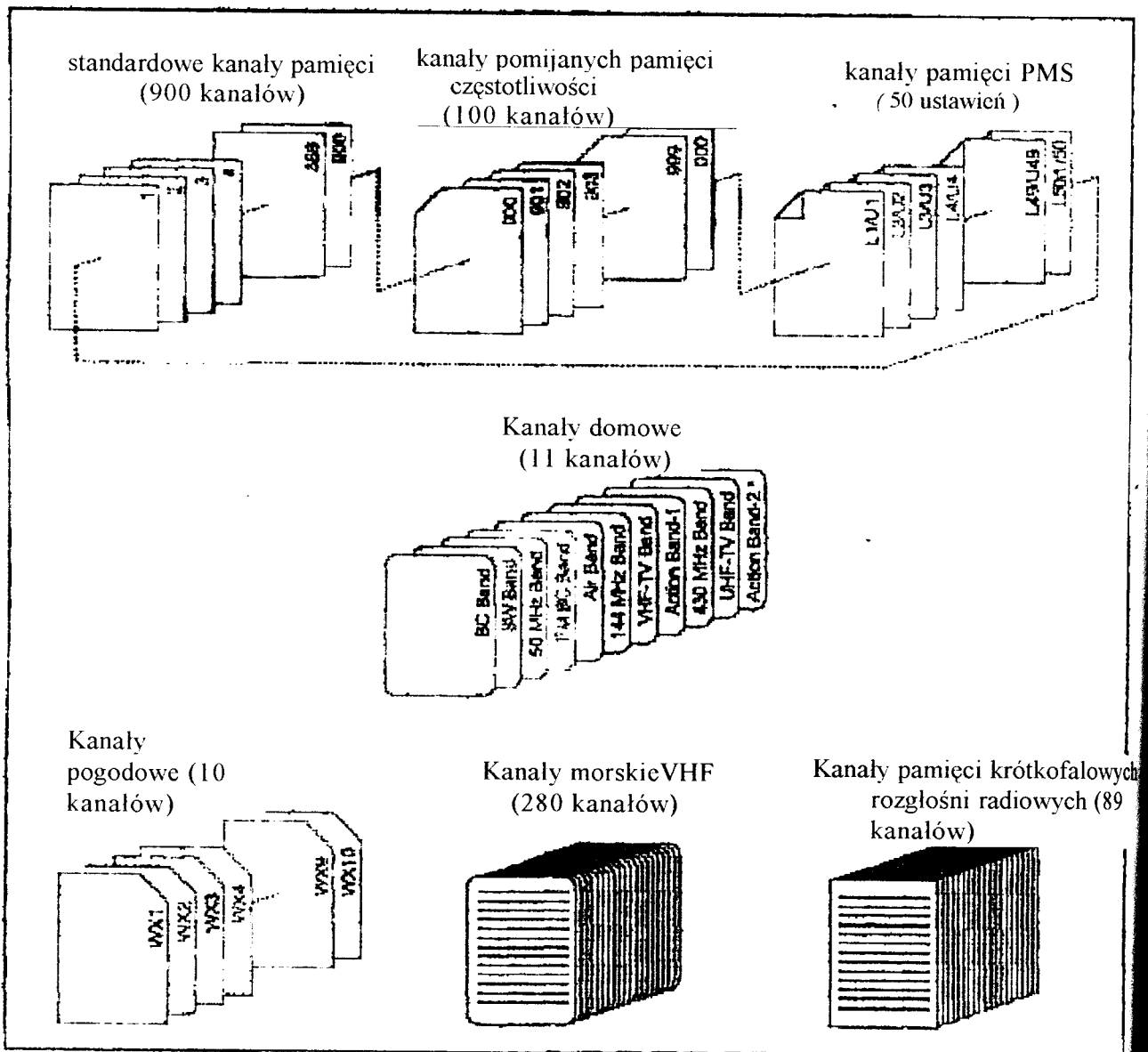

PRACA NA ZWYKŁYM KANALE PAMIĘCI

Zapisywanie Pamięci

1 Pracując w trybie VFO wybierz żadaną częstotliwość. Upewnij się, że ustawiony jest żądany ton CTCSS lub DCS oraz żądany standard przemiennika. Również teraz może być ustawiony poziom mocy jeżeli chcesz go wpisać do pamięci.

2 Naciśnij i przytrzymaj przez 1 sekundę przycisk [F/W]

3 W ciągu pięciu sekund od zwolnienia przycisku [F/W] musisz podjąć decyzję dotyczącą zapisywania kanału. Mikroprocesor radia automatycznie wybierze następny dostępny pusty kanał (spis pamięci na którym nie ma wpisanych żadnych danych) i może się okazać, że nie chcesz wprowadzać żadnych zmian; w takim wypadku przejdź do punktu 4. Jeżeli chcesz wybrać inny numer kanału do którego zamierzasz wpisać dane, pokręć galką DIAL aby wybrać żądany kanał pamięci. Możesz przyspieszyć tę procedurę przeskakując co 100 kanałów (101 -> 201 -> 301...) przyciskając klawisz [BIL]. Każdy kanał, który widzisz z migającym numerem nie ma wpisanych żadnych danych.

4 Ponownie naciśnij przycisk [F/W] aby wpisać częstotliwość do pamięci.

5 Powtarzając powyższe czynności możesz wprowadzić inne częstotliwości i zapisać je w dodatkowych pozycjach pamięci.

Można zmienić funkcję automatycznego wyboru kanału pamięci aby wybrać kolejny najwyższy kanał pamięci (po ostatnio zapisanym)" zamiast kolejnego dostępnego pustego kanału (przy wykorzystaniu pozycji 57 trybu nastawień : MWMODE: zobacz stronę 69).

Zapisywanie niezależnych częstotliwości nadawczych (Storing Independent Transmit Frequencies "Odd Splits")

Do wszystkich pamięci można wpisać niezależne nadawcze częstotliwości do pracy przez przemiennik z niestandardowym shiftem.

Aby to zrobić:

1. Używając metody opisanej w rozdziale Zapisywanie Pamięci (nie dotyczy jeżeli przesunięcie (shift) danego przemiennika jest aktywne) wpisz odbiorczą częstotliwość.
2. Ustaw żadaną częstotliwość nadawania, potem naciśnij i przez 1 sekundę przytrzymaj klawisz [F/W].
3. W ciągu pięciu sekund od zwolnienia klawisza [F/W] pokręć galką DIAL wybierając ten sam numer kanału pamięci jakiego używałeś w punkcie " 1 ".
4. Naciśnij i przytrzymaj przycisk PTT, następnie jeszcze raz krótko naciśnij klawisz [F/W] trzymając wciśnięty PTT (nie powoduje to nadawania).

Gdy jedynie wywołujesz daną pamięć zawierającą wpisaną niezależną nadawczą i odbiorczą częstotliwość, na wyświetlaczu pojawi się

ikona " - + ".

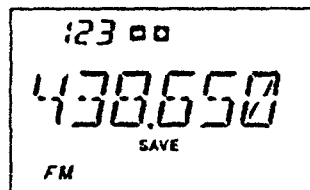

Wywoływanie Pamięci

1. Kiedy pracujesz w trybie VFO, naciśnij przycisk [V/M] aby wejść do trybu pamięci. 2. Pokręć gałką DIAL wybierając żądany kanał.
3. Aby powrócić do trybu VFO, przyciśnij klawisz [V/M].

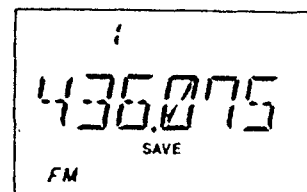

DOMOWY Kanał Pamięci

Dla każdego zakresu pracy dostępny jest specjalny kanał "domowy", włączany za jednym naciśnięciem. Umożliwia to szybkie wywołanie ulubionej częstotliwości roboczej na każdym zakresie.

Wprowadzanie kanału domowego:

1 Pracując w trybie VFO wybierz żadaną częstotliwość.

Upewnij się

czy ustawiony jest ton CTCSS lub DCS, jak i przesunięcie przerniennikowe. Teraz można także ustawić poziom mocy jeżeli

chcesz go zapisać.

2 Naciśnij i przytrzymaj przez 1 sekundę klawisz [F/W].

3 Gdy dany numer kanału pamięci miga, to przyciśnij przycisk [MW/RV]. Ta częstotliwość i pozostałe dane (jeżeli są) zostaną teraz zapisane w spisie specjalnego kanału domowego.

4 Można powtórzyć tę procedurę na innych roboczych zakresach.

5 Aby wywołać kanał domowy, przyciśnij przycisk [F/W] przed naciśnięciem klawisza [HM/RV] niezależnie czy pracujesz w trybie VFO czy MR.

FABRYCZNIE USTAWIONE KANAŁY DOMOWE

ZAKRES	CZĘSTOTLIWOŚĆ
BC Band	0.540 MHz
SWBand	1.800 MHz
50 MHz Ham Band	30.000 MHz
FM BC Band	88.000 MHz
Zakres Lotniczy	108.000 MHz
144 MHz Ham Band	144.000 MHz
VHF-TVBand	174.000 MHz
Aktywny Zakres 1	230.000 MHz
430 MHz Ham Band	430.000 MHz
UHF-TV Band	470.000 MHz
Aktywny zakres 2	860.000 MHz

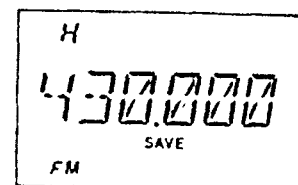

Kanał domowy UHF jest jedynym używanym opcji "Bezpieczeństwa". Przeczytaj dokładnie stronę 31 gdzie opisana jest ta funkcja.

Nazywanie Pamięci

Do jednej lub wielu pamięci możesz dołączyć dowolną alfanumeryczną nazwę. Przypisywanie nazw do pamięci przeprowadza się łatwo korzystając z trybu nastawczego.

- 1 Wywołaj kanał pamięci do którego chcesz dołączyć nazwę.
- 2 Naciśnij i przytrzymaj przez 1 sekundę, przycisk [H/L] by wprowadzić tryb nastawień.
- 3 Kręć gałką DIAL wybierając pozycję 29 trybu nastawczego (NM SET).
- 4 Krótko przyciśnij klawisz [H/L] aby uruchomić regulowanie tej pozycji.
- 5 Pokręć gałką DIAL aby wybrać pierwszy symbol żądanej nazwy.
- 6 Przyciśnij przycisk [V/M] przechodząc do następnego znaku.
- 7 Powtarzaj punkty 5 i 6 tyle razy aby zaprogramować pozostałe litery, cyfry lub symbole oznaczenia. W tworzeniu nazwy można maksymalnie użyć 6 znaków.
- 8 Jeżeli pomylisz się, to naciśnij klawisz [BAND] cofając kursor, potem ponownie wprowadź właściwą literę, cyfrę lub symbol.
- 9 Gdy zakończysz wpisywania oznaczenia, naciśnij przycisk PTT aby wpisać ją do pamięci i wyjść z tej opcji.

Aby wyświetlić alfanumeryczną nazwę:

- 1 Ustaw VX - 2E w trybie " MR" (wywoływania pamięci) i wywołaj żądany kanał.
- 2 Naciśnij i przytrzymaj przez 1 sekundę klawisz [H/L] aby wejść do trybu nastawień.
- 3 Kręć gałką DIAL wybierając pozycję 28 trybu nastawczego (NAME).
- 4 Przyciśnij krótko przycisk [H/L] by uruchomić regulację przewidzianą dla tej pozycji trybu nastawień.
- 5 Pokręć gałką DIAL aby ustawić tę pozycję na "ALPHA" (i w ten sposób włączyć wyświetlanie alfanumeryczne).

6 Naciśnij przycisk PTT wpisując do pamięci operacyjnej to nowe ustawienie i aktywując alfa - numeryczne Oznaczenie.

Aby wyłączyć alfanumeryczną nazwę (uruchamiając wyświetlanie częstotliwości), powtórz powyższą procedurę kręcąc gałką DIAL aby w/w w punkcie 5 wybrać napis "FREQ".

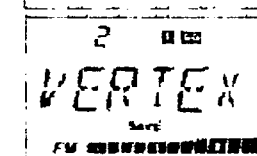
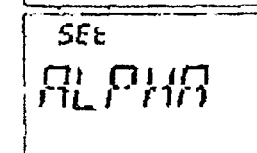
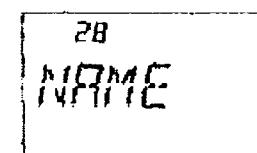
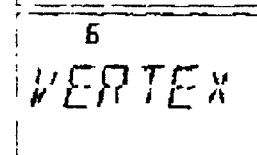
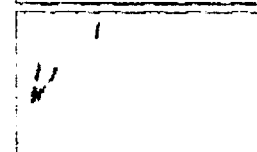
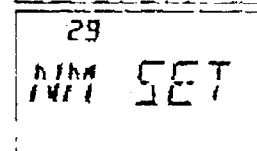
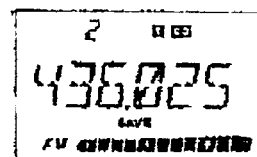

Można tak ustawić niektóre kanały pamięci aby miały wyświetlane częstotliwości, podczas gdy inne mogą być ustawione by miały wyświetlane nazwy alfanumerycznej; wybieranie pozycji 28 w zakresie trybu nastawczego nie dotyczy wszystkich kanałów pamięci.

Ustawianie Przesunięcia Pamięci

Po wywoływaniu danego kanału pamięci, możesz łatwo ustawić ten kanał chociaż byłeś w trybie "VFO".

1. Z radiostacją VX - 2E ustawioną w trybie wywoływania pamięci (MR) wybierz żądany kanał pamięci.
2. Naciśnij przycisk [F/W], następnie przyciśnij przycisk [V/M] aktywując funkcję "strojenie pamięci". Numer kanału pamięci będzie zastąpiony napisem "tun".
3. Za pomocą gałki DIAL ustaw nową częstotliwość. Podczas stawiania pamięci będą używane kroki syntezy wybrane do pracy VFO w aktualnym zakresie.
4. Jeżeli chcesz powrócić do oryginalnej pamięci częstotliwości, krótko naciśnij klawisz [V/M].
5. Jeżeli w czasie ustawiania pamięci chcesz zapamiętać nowe ustawienie częstotliwości, to naciśnij i przez 1 sekundę przytrzymaj przycisk [F/W] i używaj procedury zapisywania zwykłej pamięci. Mikroprocesor ustawi się automatycznie w następnej, dostępnej, pustej pozycji pamięci, i potem ponownie przyciśnij klawisz [F/W] aby zamknąć tę nową częstotliwość.

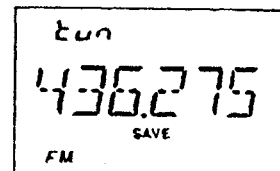

- 1) Jeżeli chcesz zastąpić oryginalną zawartość pamięci nową częstotliwością, uważaj by przekręcić gałkę DIAL do numeru oryginalnego kanału pamięci!
- 2) Planowane zmiany CTCSS/DCS lub modyfikacje przesunięcia muszą być zrobione przed wpisaniem tych danych do nowej (lub oryginalnej) pozycji kanału pamięci.

Ukrywanie pamięci (Masking Memories)

Mogą wystąpić sytuacje kiedy chcesz ukryć pamięci tak, aby nie były one widoczne podczas ich wybierania lub skanowania. Na przykład, kilka pamięci używanych w mieście, w którym rzadko bywasz można zapisać i ukryć a ujawnić tylko na czas przebywania w danym mieście.

1. Naciśnij przycisk [V/M] aby wejść do trybu MR.
2. Przyciśnij i przez 1 sekundę przytrzymaj klawisz [F/W], następnie kręć gałką DIAL wybierając kanał pamięci, który będzie ukryty przed oglądaniem.
3. Naciśnij przycisk [⌘]. Wyświetlanie powróci do kanału pamięci #1. Jeżeli obrócisz pokrętkiem DIAL do pozycji którą właśnie ukryłeś zaobserwujesz, że teraz jest ona niewidoczna.
4. Aby odsłonić ukrytą pamięć, powtórz powyższą procedurę: przyciśnij i przytrzymaj przez 1 sekundę klawisz [F/W], kręć gałką DIAL aby wybrać numer ukrytej pamięci, potem naciśnij przycisk [⌘] aby przywrócić dane kanału pamięci.

Uwaga! Wpisując ręcznie dane do ukrytych pamięci, możesz przez pomyłkę usunąć wcześniejsze dane. Aby uniknąć zapisywania na zajętej ukrytej pamięci, stosuj technikę zapisywania według kolejnej dostępnej pamięci.

Przenoszenie danych pamięci do VFO(Moving Memory Data to the VFO)

Dane zapisane na kanałach pamięci można łatwo przenosić do VFO.

- 1 Wybierz kanał pamięci zawierający dane częstotliwości, które będą przenoszone do VFO.
- 2 Przyciśnij i przez 1 sekundę przytrzymaj klawisz [F/W], potem naciśnij przycisk [V/M]. Dane zostaną teraz skopiowane do VFO, chociaż oryginalna zawartość pamięci pozostanie nie naruszona na poprzednio zapisanym kanale.

Jeżeli kanał pamięci splitu częstotliwości był przenoszony, częstotliwość TX będzie ignorowana (zostaniesz ustawiony na pracę simplexową na częstotliwości odbiorczej)

Praca banku pamięci (Memory Bank Operation)

VX - 2E posiada dużą ilość dostępnych pamięci, które przed użyciem lepiej uporządkować. Na szczęście VX - 2E posiada mechanizm rozgraniczania pamięci do dwudziestu banków pamięci, co umożliwia pogrupowanie ich w wygodny dla użytkownika sposób. Wejście i wyjście z trybu banku pamięci odbywa się przez pojedyncze naciśnięcie klawisza [BAND].

Przydzielanie pamięci do danego banku pamięci (Assigning Memories to a Memory Bank)

1 Wywołaj kanał pamięci który będzie przydzielany do danego banku pamięci.

2 Przyciśnij i przytrzymaj przez 1 sekundę klawisz [F/W] potem kręć gałką DIAL wybierając numer banku pamięci, w którym chcesz umieścić ten kanał (od " b 1 " do " b 20 ", to oznaczenie znajdzie się przed kanałem pamięci " 1 ").

3 Naciśnij krótko przycisk [F/W].

4 Dane kanału pamięci są kopiowane do banku pamięci.

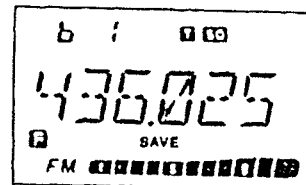

Wywoływanie banku pamięci (Memory Bank Recall)

1. Aby wejść do trybu MR przyciśnij przycisk [V/M].

2. Naciśnij przycisk [BAND] aktywując tryb banku pamięci.

Na wyświetlaczu LCD pojawi się numer banku pamięci.

3. Przyciśnij przycisk [F/W], następnie naciśnij przycisk [BAND].

4. Pokręć gałką DIAL wybierając żądany bank pamięci (" BANK 1

"
do " BANK 20 ")

5. Naciśnij przycisk [BAND] - kręcąc gałką DIAL zaobserwujesz, że można wybierać kanały pamięci tylko w aktualnym banku.

6. Aby przejść do innego banku pamięci, przyciśnij przycisk [F/W], następnie naciśnij klawisz [BAND]; teraz kręć gałką DIAL aby wybrać nowy bank pamięci.

7. Aby zakończyć pracę z bankiem pamięci, naciśnij przycisk [BAND]. Na wyświetlaczu funkcyjnym pojawi się napis "MEMORY" wskazując, że teraz jesteś w zwykłym trybie wywoływania pamięci bez wykorzystywania banków pamięci.

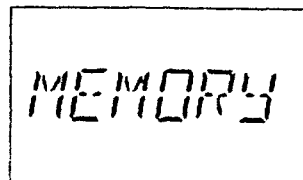
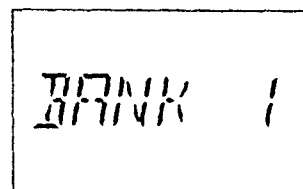

Tryb pamięci (Memory Only Mode)

Teraz gdy programowanie kanału pamięci zostało zakończone, możesz ustawić radiostację na pracę w trybie w który aktywna jest tylko pamięć, a niemożliwa jest praca w VFO. Może to być szczególnie pomocne podczas pracy służb - publicznych, gdzie dużo operatorów używa radia po raz pierwszy i potrzebne jest maksymalne uproszczenie wyboru kanału.

Aby umieścić radiostację w trybie pamięci, wyłącz ją, natępnie włączając naciśnij i przytrzymaj przycisk [V/M]. Aby powrócić do zwykłej pracy, powtórz powyższy sposób włączania zasilania.

PRACA NA SPECJALNYM KANALE PAMIĘCI (Special Memory Channel Operation)

VX - 2E posiada specjalne kanały pamięci:

- 10 kanałów prognozy pogody.
- 280 morskich kanałów VHF.
- 89 kanałów pamięci znanych krótkofalowych rozgłośni radiowych.

Specjalne kanały pamięci można przydzielić danemu państwu pamięci. Szczegóły przeczytaj na str. 42.

Kanały prognozy pogody (Weather Broadcast Channels)

Bank VHF kanałów pamięci prognozy pogody został fabrycznie zaprogramowany po to, aby szybko wybierać pogodowe stacje informacyjne NOAA.

1. Naciśnij przycisk [F/W], potem przyciśnij klawisz [ⓧ] aby wywołać menu pamięci specjalnej.
2. Naciskaj, wielokrotnie jeśli to konieczne, przycisk [BAND] aby wybrać 'WX CH' (w ten sposób wywołujesz bank pamięci prognozy pogody).
3. Za pomocą gałki DIAL wybierz żądany kanał pogodowy.
4. Jeżeli chcesz skanować ten bank poszukując głośniejszych stacji, to teraz naciśnij przycisk PTT. Gdy skaner zatrzyma się na danej stacji, jeszcze raz naciśnij PTT aby go zatrzymać, lub przyciśnij go 2 razy aby wznowić skanowanie.
5. Aby wrócić do zwykłej pracy, naciśnij klawisz [V/M] lub przycisk [F/W] a następnie [ⓧ].

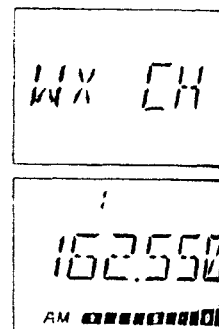



- 1) W przypadku niezwykle silnych zaburzeń pogody takich jak sztormy i huragany, NOAA wysyła dodatkowy ton 1050 Hz alarmu pogodowego a potem raport dotyczący pogody na jednym z kanałów pogodowych NOAA. Ton alarmu pogody można wyłączyć używając pozycji 48 trybu nastawczego : WX ALT. Przeczytaj stronę 73.
- 2) Do kanału lub kanałów prognozy pogody można dołączyć dowolną nazwę. Aby uzyskać więcej szczegółów na ten temat, przeczytaj stronę 39 dotyczącą oznaczania pamięci.

Nr kanału	Częstotliwość	Nr kanału	Częstotliwość	Nr kanału	Częstotliwość	Nr kanału	Częstotliwość
1	162.550MHz	4	162.425MHz	7	162.525MHz	10	163.275MHz
2	165.400MHz	5	162.450MHz	8	161.650MHz	-	-
3	162.425MHz	6	162.500MHz	9	161.775MHz	-	-

PRACA NA SPECJALNYM KANALE PAMIĘCI C. D.

Morskie Kanaly VHF

Inny specjalny Bank Pamięci zawiera Morskie Kanaly VHF wcześniej fabrycznie zaprogramowane dla szybkiego ich wybierania.

- 1 Przynaciśnij klawisz [F/W], następnie naciśnij przycisk [] wywołując Menu (Spis) Specjalnej Pamięci.
- 2 Jeżeli potrzebujesz wybrać napis " MARINE - MORSKIE " (i w ten sposób wywołać Bank Morskich Kanalew Pamięci), naciskaj powtarzająco klawisz [BAND].
- 3 Kręć galką DIAL aby wybrać dowolny kanalew z dostępnych 280 - ciu Morskich Kanalew.
- 4 Aby powrócić do zwykłej pracy, przynaciśnij przycisk [V/M] lub naciśnij klawisz [F/W] a po nim [].

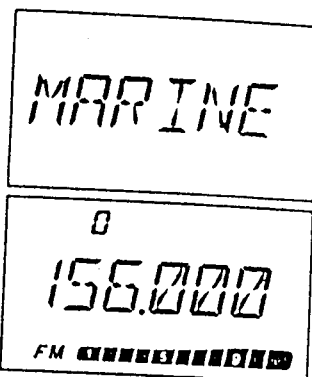

WYKAZ CZĘSTOTLIWOŚCI MORSKICH KANAŁÓW VHF

CH Nr	Częst. MHz	CH Nr	Częst. MHz	CH Nr	Częst. MHz	CH Nr	Częst. MHz	CH Nr	Częst. MHz	CH Nr	Częst. MHz	CH Nr	Częst. MHz
0	156.000	41	158.050	82	157.125	123	159.075	164	160.100	205	161.125	246	155.875
1	156.050	42	158.100	83	157.175	124	159.100	165	160.125	206	161.150	247	155.850
2	156.100	43	158.150	84	157.225	125	159.125	166	160.150	207	161.175	248	155.825
3	156.150	44	158.200	85	157.275	126	159.150	167	160.175	208	161.200	249	155.800
4	156.200	45	158.250	86	157.325	127	159.175	168	160.200	209	161.225	250	155.775
5	156.250	46	158.300	87	157.375	128	159.200	169	160.225	210	161.250	251	155.750
6	156.300	47	158.350	88	157.425	129	159.225	170	160.250	211	161.275	252	155.725
7	156.350	48	158.400	89	157.475	130	159.250	171	160.275	212	161.300	253	155.700
8	156.400	49	158.450	90	157.525	131	159.275	172	160.300	213	161.325	254	155.675
9	156.450	50	158.500	91	157.575	132	159.300	173	160.325	214	161.350	255	155.650
10	156.500	51	158.550	92	157.625	133	159.325	174	160.350	215	161.375	256	155.625
11	156.550	52	158.600	93	157.675	134	159.350	175	160.375	216	161.400	257	155.600
12	156.600	53	158.650	94	157.725	135	159.375	176	160.400	217	161.425	258	155.575
13	156.650	54	158.700	95	157.775	136	159.400	177	160.425	218	161.450	259	155.550
14	156.700	55	158.750	96	157.825	137	159.425	178	160.450	219	161.475	260	155.525
15	156.750	56	158.800	97	157.875	138	159.450	179	160.475	220	161.500	261	155.500
16	156.800	57	158.850	98	157.925	139	159.475	180	160.500	221	161.525	262	155.475
17	156.850	58	158.900	99	157.975	140	159.500	181	160.525	222	161.550	263	155.450
18	156.900	59	158.950	100	158.025	141	159.525	182	160.550	223	161.575	264	155.425
19	156.950	60	156.025	101	158.075	142	159.550	183	160.575	224	161.600	265	155.400
20	157.000	61	156.075	102	158.125	143	159.575	184	160.600	225	161.625	266	155.375
21	157.050	62	156.125	103	158.175	144	159.600	185	160.625	226	161.650	267	155.350
22	157.100	63	156.175	104	158.225	145	159.625	186	160.650	227	161.675	268	155.325
23	157.150	64	156.225	105	158.275	146	159.650	187	160.675	228	161.700	269	155.300
24	157.200	65	156.275	106	158.325	147	159.675	188	160.700	229	161.725	270	155.275
25	157.250	66	156.325	107	158.375	148	159.700	189	160.725	230	161.750	271	155.250
26	157.300	67	156.375	108	158.425	149	159.725	190	160.750	231	161.775	272	155.225
27	157.350	68	156.425	109	158.475	150	159.750	191	160.775	232	161.800	273	155.200
28	157.400	69	156.475	110	158.525	151	159.775	192	160.800	233	161.825	274	155.175
29	157.450	70	156.525	111	158.575	152	159.800	193	160.825	234	161.850	275	155.150
30	157.500	71	156.575	112	158.625	153	159.825	194	160.850	235	161.875	276	155.125
31	157.550	72	156.625	113	158.675	154	159.850	195	160.875	236	161.900	277	155.100
32	157.600	73	156.675	114	158.725	155	159.875	196	160.900	237	161.925	278	155.075
33	157.650	74	156.725	115	158.775	156	159.900	197	160.925	238	161.950	279	155.050
34	157.700	75	-	116	158.825	157	159.925	198	160.950	239	161.975	280	155.025
35	157.750	76	-	117	158.875	158	159.950	199	160.975	240	162.000	281	155.000
36	157.800	77	156.875	118	158.925	159	159.975	200	161.000	241	162.025		
37	157.850	78	156.925	119	158.975	160	160.000	201	161.025	242	162.050		
38	157.900	79	156.975	120	159.000	161	160.025	202	161.050	243	162.075		
39	157.950	80	157.025	121	159.025	162	160.050	203	161.075	244	162.100		
40	158.000	81	157.075	122	159.050	163	160.075	204	161.100	245	162.125		

CH - KANAŁ

Kanały Pamięci Krótkofalowych Rozgłośni Radiowych

Duża liczba kanałów pamięci fal krótkich rozgłośni radiowych została również zaprogramowana fabrycznie wygodnie wybierać stacje rozgłośni radiowych.

1. Naciśnij przycisk [F/W], potem przyciśnij klawisz [⌘] aby wywołać menu pamięci specjalnej.
2. Przyciśnij przycisk [BAND] aby wybrać napis RADIO (i w ten sposób wywołać bank kanałów pamięci stacji rozgłośni radiowych)
3. Obracaj pokrętką DIAL by wybrać daną stację z 89 - ciu dostępnych.
4. Naciśnij klawisz [H/L] przełączając pomiędzy pokazywaniem przez wyświetlacz LCD częstotliwości i nazwy.
5. Aby powrócić do zwykłej pracy naciśnij [V/M] lub przyciśnij przycisk [F/W] a potem [⌘].

WYKAZ CZĘSTOTLIWOŚCI STACJI ROZGŁOSNI RADIOWYCH

Nr	Freq.	TRYB	Oznaczenie	Nazwa Stacji	Nr	(MHz)	TRYB	Oznaczenie	Nazwa Stacji
CH 1	6.030	AM	VOA	Voice of America	CH 45	7.270	AM	SPAIN	Radio Exterior de Espana
2	6.160	AM	VOA	Voice of America	46	9.520	AM	SPAIN	Radio Exterior de Espana
3	9.760	AM	VOA	Voice of America	47	11.920	AM	SPAIN	Radio Exterior de Espana
4	11.930	AM	VOA	Voice of America	48	15.585	AM	SPAIN	Radio Exterior de Espana
5	5.995	AM	CANADA	Radio Canada International	49	6.090	AM	LUXBRG	Radio Luxembourg
6	7.235	AM	CANADA	Radio Canada International	50	7.485	AM	NORWAY	Radio Norway International
7	9.735	AM	CANADA	Radio Canada International	51	9.590	AM	NORWAY	Radio Norway International
8	11.955	AM	CANADA	Radio Canada International	62	9.985	AM	NORWAY	Radio Norway International
9	6.195	AM	BBC	British Broadcasting Corporation	53	13.800	AM	NORWAY	Radio Norway International
10	9.410	AM	BBC	British Broadcasting Corporation	54	6.065	AM	SWEDEN	Radio Sweden
11	12.095	AM	BBC	British Broadcasting Corporation	55	9.490	AM	SWEDEN	Radio Sweden
12	15.310	AM	BBC	British Broadcasting Corporation	56	13.625	AM	SWEDEN	Radio Sweden
13	6.045	AM	FRANCE	Radio France International	57	17.505	AM	SWEDEN	Radio Sweden
14	9.790	AM	FRANCE	Radio France International	58	6.120	AM	FINLND	Radio Finland
15	11.670	AM	FRANCE	Radio France International	59	9.630	AM	FINLND	Radio Finland
16	15.525	AM	FRANCE	Radio France International	60	11.755	AM	FINLND	Radio Finland
17	3.955	AM	DW	Deutsche Welle	61	9.795	AM	FINLND	Radio Finland
18	6.075	AM	DW	Deutsche Welle	62	5.940	AM	RUSSIA	Voice of Russia
19	9.545	AM	DW	Deutsche Welle	63	5.920	AM	RUSSIA	Voice of Russia
20	9.735	AM	DW	Deutsche Welle	64	7.205	AM	RUSSIA	Voice of Russia
21	6.060	AM	ITALY	Italian Radio International	65	12.030	AM	RUSSIA	Voice of Russia
22	7.175	AM	ITALY	Italian Radio International	66	9.435	AM	ISRAEL	Israel Broadcasting Authority
23	9.515	AM	ITALY	Italian Radio International	67	11.585	AM	ISRAEL	Israel Broadcasting Authority
24	17.710	AM	ITALY	Italian Radio International	68	15.615	AM	ISRAEL	Israel Broadcasting Authority
25	3.985	AM	SWISS	Swiss Radio International	69	17.545	AM	ISRAEL	Israel Broadcasting Authority
26	6.165	AM	SWISS	Swiss Radio International	70	6.045	AM	INDIA	Ali India Radio (AIR)
27	9.885	AM	SWISS	Swiss Radio International	71	9.595	AM	INDIA	Ali India Radio (AIR)
28	15.220	AM	SWISS	Swiss Radio International	72	11.620	AM	INDIA	Ali India Radio (AIR)
29	5.985	AM	BELGUM	Radio Vlaanderen International	73	15.020	AM	INDIA	Ali India Radio (AIR)
30	9.925	AM	BELGUM	Radio Vlaanderen International	74	7.190	AM	CHINA	China Radio International (CRI)
31	11.780	AM	BELGUM	Radio Vlaanderen International	75	5.250	AM	CHINA	China Radio International (CRI)
32	13.740	AM	BELGUM	Radio Vlaanderen International	76	9.855	AM	CHINA	China Radio International (CRI)
33	5.955	AM	NDELND	Radio Nederland	77	11.685	AM	CHINA	China Radio International (CRI)
34	6.020	AM	NDELND	Radio Nederland	78	5.975	AM	KOREA	Radio Korea
35	9.895	AM	NDELND	Radio Nederland	79	7.275	AM	KOREA	Radio Korea
36	11.655	AM	NDELND	Radio Nederland	80	9.570	AM	KOREA	Radio Korea
37	9.590	AM	DENMRK	Radio Denmark	81	13.670	AM	KOREA	Radio Korea
38	9.985	AM	DENMRK	Radio Denmark	82	6.155	AM	JAPAN	Radio Japan
39	13.800	AM	DENMRK	Radio Denmark	83	7.200	AM	JAPAN	Radio Japan
40	15.735	AM	DENMRK	Radio Denmark	84	9.750	AM	JAPAN	Radio Japan
41	9.780	AM	PORTGL	Radio Portugal	85	11.850	AM	JAPAN	Radio Japan
42	11.960	AM	PORTGL	Radio Portugal	86	5.995	AM	ASTRLA	Radio Australia
43	15.555	AM	PORTGL	Radio Portugal	87	9.580	AM	ASTRLA	Radio Australia
44	21.655	AM	PORTGL	Radio Portugal	88	9.660	AM	ASTRLA	Radio Australia
					89	12080	AM	ASTRLA	Radio Australia

CH-KANAL

SKANOWANIE (Scanning)

VX - 2E pozwala skanować kanały pamięci, cały roboczy zakres lub część tego zakresu. Zatrzymuje się na wykrytych sygnałach, dzięki czemu możliwe jest nawiązanie łączności od razu po wykryciu sygnału.

Operacja skanowania jest zasadniczo taka sama w każdym z w/w trybów. Zanim ją rozpoczniesz, poświęć chwilę na wybranie sposobu w jaki skaner ma wznowić pracę po zatrzymaniu się na jakimś sygnale.

Technika Ustawiania Wznowienia Skanowania

Dostępnych jest 5 opcji trybu wznawiania skanowania:

- 3 SEC / 5 SEC / 10 SEC : W tym trybie skaner będzie zatrzymywał się na wykrytym sygnale przez wybrany czas wznawiania. Jeżeli nie wyłączysz skanera w ciągu tego okresu czasu to wznowi on pracę nawet gdy ta stacja jest ciągle aktywna.
- BUSY : W tym trybie skaner zatrzyma się na wykrytym sygnale. W 2 sekundy po zaniknięciu nośnej, ponieważ inne stacje zaprzestaną nadawania, skaner wznowi pracę. W przypadku sygnałów ze stałą nośną takich jak radiofoniczne stacje pogody, skaner prawdopodobnie pozostanie na tej częstotliwości na czas nieokreślony.
- HOLD : W tym trybie skaner zatrzyma się na wykrytym sygnale. Nie będzie automatycznie startował; należy ręcznie ponownie zainicjować skanowanie.

Aby ustawić tryb wznawiania skanowania :

- 1 Naciśnij i przez 1 sekundę przytrzymaj klawisz [H/L] aby wejść do trybu nastawień.
- 2 Kręć gałką DIAL wybierając Pozycję 31 trybu nastawczego (RESUME).
- 3 Krótko przyciśnij przycisk [H/L] by uruchomić regulowanie tej pozycji
- 4 Obracaj gałką DIAL aby wybrać żądany tryb wznawiania skanowania.
- 5 Po wybraniu naciśnij przycisk PTT zapisując nowe ustawienie w pamięci operacyjnej i aby wrócić do zwykłej pracy.

Fabrycznie ustawionym warunkiem dla tej pozycji trybu nastawień jest 5 SEC .

Ustawianie poziomu blokady szumów podczas skanowania (Setting the Squelch Level during active Scanning operation)

VX - 2E pozwala regulować poziom blokady szumów podczas skanowania.

- 1 Gdy skaner jest włączony, naciśnij przycisk [F/W], potem przyciśnij klawisz MONI (aktualny poziom blokady pojawi się na LCD poniżej wyświetlanej częstotliwości).
- 2 Kręć gałką DIAL wybierając żądany poziom Blokady.
- 3 Naciśnij krótko przycisk PTT wpisując nowe ustawienie do pamięci operacyjnej i wracając do zwykłej pracy. W tym jedynym przypadku naciśnięcie jeden raz PTT nie spowoduje zatrzymania skanowania.

SKANOWANIE VFO

Ten tryb pozwala skanować w trybie VFO.

1 Aby wejść do trybu VFO naciśnij przycisk [V/M].

Przyciśnij i przez 1 sekundę przytrzymaj klawisz [BAND]. Trzymając wciśnięty, kręć gałką DIAL aby wybrać szerokość zakresu dla skanera VFO. Do wyboru dostępne są: ± 1 MHz, ± 2 MHz, ± 5 MHz, BAND, ALL i PMS - X.

BAND : Skaner będzie "przemiatł" częstotliwości pomiędzy 0,5 MHz i 999 MHz.

PMS-X : Skaner będzie "przemiatł" częstotliwości wewnątrz aktualnie wybranej pary częstotliwości PMS.

Przeczytaj uważnie stronę 52.

3 Puść klawisz [BAND] aby rozpocząć skanowanie.

4 Jeżeli skaner wykryje sygnał wystarczająco silny do otwarcia blokady, zatrzyma się na chwilę; kropka dziesiętna wyświetlanej częstotliwości będzie migać podczas pauzowania.

5 Następnie skaner wznowi pracę zgodnie z wybranym w poprzednim rozdziale trybem wznowienia skanowania.

6 Aby skasować skanowanie, naciśnij przycisk PTT lub [V/M].

- 1) *Gdy rozpoczynasz skanowanie, VX-2E będzie zmieniał częstotliwości rosnąco. Jeżeli chcesz zmienić kierunek skanowania kiedy się odbywa, pokręć gałką DIAL o 1 kliknięcie w przeciwnym kierunku (w tym wypadku o 1 pstryknięcie przeciwie do ruchu wskazówek zegara). Zobaczysz, że skaner został przestawiony i zmienia częstotliwość „w dół”.*
- 2) *Można zmienić sposób pracy skanera po to, aby częstotliwość VFO przeskoczyła do dolnego końca granicy następnego zakresu gdy częstotliwość VFO dochodzi do górnego końca tego aktualnego zakresu (lub na odwrót). Przeczytaj na stronie 73 opis dotyczący pozycji 47 trybu nastawczego : VFO MD.*

Jak pominąć częstotliwość podczas skanowania VFO (How to Skip(Omit) a Frequency during VFO Scan

Jeżeli skanowanie VFO zatrzymuje się na częstotliwości lub częstotliwościach których nie potrzebujesz (takich jak fałszywe promieniowanie telewizyjne), te częstotliwości mogą być pomijane w czasie skanowania VFO. Można to uzyskać przez wpisanie tych częstotliwości do specjalnego banku pamięci pomijanych częstotliwości przeznaczonym na taką ewentualność.

Aby pominąć daną częstotliwość w czasie skanowania VFO :

1Gdy skanowanie VFO zatrzyma się na częstotliwości której nie potrzebujesz, naciśnij i przez 1 sekundę przytrzymaj klawisz [F/W], potem kręć gałką DIAL wybierając żądany kanał pamięci pomijanych częstotliwości (901 ~ 999 i 000). Mikroprocesor automatycznie wybierze kolejny dostępny kanał pamięci pomijanych częstotliwości (spis pamięci na których nie ma zapisanych żadnych danych). Jeżeli numer kanału miga, to znaczy, że aktualnie ten kanał nie ma wpisanych danych (co oznacza że jest pusty).

2Przyciśnij przycisk [F/W] aby wpisać w/w częstotliwość do pamięci pomijanych częstotliwości; jest ona teraz zaprogramowana na pominięcie podczas skanowania VFO.

VX- 2E ma 100 Kanałów Pamięci Omijanych Częstotliwości.

Aby ponownie wprowadzić daną częstotliwość do pętli skanowania VFO :

1Jeżeli potrzebujesz, przyciśnij klawisz [V/M] by wejść do trybu Memory.

2Naciśnij i przytrzymaj przez 1 sekundę przycisk [F/W], następnie kręć gałką DIAL wybierając kanał pamięci który ma być przywracany.

3Przyciśnij klawisz [ⓧ] aby usunąć ten kanał z pamięci pomijanych częstotliwości; zostanie on ponownie wprowadzony do pętli skanowania VFO.

SKANOWANIE PAMIĘCI

Rozpoczęcie skanowania pamięci:

1. Gdy jest konieczne, naciskając przycisk [V/M] ustaw radio w trybie pamięci.

Przyciśnij i przytrzymaj przez 1 sekundę klawisz [BAND] i kręć gałką DIAL trzymając wciśnięty przycisk [BAND], aby wybrać żądany tryb skanowania pamięci. Do wyboru dostępne są: ALL, BAND i PMS - X.

ALL : Skaner przemiata wszystkie kanały pamięci

BAND : Skaner przemiata tylko te kanały pamięci, które są zapisane w tym samym zakresie pracy traktując

jako pierwszy ten kanał, od którego zaczyna się skanowanie.

PMS - X: Skaner będzie omiatać częstotliwości wewnątrz aktualnie wybranych par częstotliwości PMS.

Przeczytaj stronę 52.

3. Puść klawisz [BAND] aby rozpocząć skanowanie.

4. Tak jak przy skanowaniu VFO, skaner zatrzyma się na wykrytym sygnale który jest wystarczająco silny aby

otworzyć blokadę; wznowia pracę z wcześniej ustawionym trybem wznowienia skanowania.

5. Aby skasować skanowanie, naciśnij przycisk PTT lub [V/M].

Tymczasowe pomijanie pamięci

Jeżeli skaner wielokrotnie zatrzymuje się na kanale z dużymi szumami lub zakłóceniami, można je wyznaczyć do tymczasowego, chwilowego pomijania. Ten kanał będzie pomijany dopóki ręcznie nie zatrzymasz skanowania (na przykład przez naciśnięcie przycisku PTT).

Aby chwilowo pomijać dany kanał, przyciśnij klawisz [F/W], potem gdy skaner zatrzyma się na kanale, który będzie pomijany naciśnij przycisk [V/M]. Skaner natychmiast wznowi pracę, i ten kanał nie będzie skanowany

w czasie tego cyklu skanowania.

Jak pominąć kanał podczas skanowania pamięci

Jak już wcześniej wspomniano, niektóre stacje z ciągłą nośną np. stacje pogodowe będą hamowały pracę skanera jeżeli używasz trybu wznowienia skanowania "przerwywanego nośną", ponieważ przychodzący sygnał nie będzie pauzować wystarczająco długo by transceiver mógł wznowić skanowanie. Takie kanały można w czasie skanowania pominąć.

1 Wywołaj kanał pamięci który będzie pomijany podczas skanowania.

2 Naciśnij i przytrzymaj przez 1 sekundę klawisz [H/L] by wejść do trybu nastawień.

3 Kręć gałką DIAL wybierając pozycję 39 trybu nastawczego (SKIP).

4 Krótko przyciśnij przycisk [H/L] aby uruchomić regulację tej pozycji

5 Obracaj pokrętełem strojeniovym DIAL tak, aby wybrać na wyświetlaczu napis " SKIP ". Aktualny kanał pamięci będzie teraz w czasie skanowania pomijany. Wybór " ONLY " używany jest przy "referencyjnym skanowaniu pamięci" opisanym w następnym rozdziale.

6 Po wybraniu naciśnij przycisk PTT aby nowe ustawienie wpisać do pamięci operacyjnej i powrócić do zwykłej pracy.

Gdy ręcznie wywołujesz kanał pamięci, który ma być pominięty, pojawi się mała ikona "▶" z lewej strony numeru tego kanału pamięci wskazując, że jest on pomijany w czasie skanowania.

Aby ponownie wprowadzić dany kanał do pętli skanowania, w punkcie 5 wybierz "OFF" (oczywiście pomijany kanał będzie nadal dostępny w metodzie ręcznego wybierania kanału z użyciem pokrętła DIAL w trybie MR, niezależnie czy jest on zamknięty w pętli skanowania czy nie.

Preferencyjne skanowanie pamięci

VX - 2E pozwala także ustawić listę kanałów preferencyjnego skanowania, które możesz umieścić wewnątrz systemu pamięci. Te kanały są oznaczone przez migającą ikonę "▶" kiedy wybierasz je jeden po drugim na listę preferencyjnego skanowania.

Gdy rozpoczynasz skanowanie zaczynając od kanału z migającą ikoną "▶", będą skanowane tylko kanały z tym oznaczeniem. Jeżeli rozpoczynasz skanowanie na kanale, który nie ma dołączonej migającej ikony "▶", będziesz skanować wszystkie kanały również te posiadające dołączoną ikonę "▶".

Tutaj opisany jest sposób ustawiania i używania listy preferencyjnego skanowania:

- 1 Wywołaj kanał pamięci, który chcesz dodać do listy preferencyjnego skanowania.
- 2 Naciśnij i przez 1 sekundę przytrzymaj klawisz [H/L] aby wejść do trybu nastawczego.
- 3 Kręć gałką DIAL wybierając pozycję 39 trybu nastawień (SKIP).
- 4 Przcisnij krótko przycisk [H/L] by uruchomić regulację tej pozycji.
- 5 Obracaj pokrętłem strojenia DIAL tak aby wybrać napis " ONLY ".
- 6 Po jego wybraniu naciśnij przycisk PTT zapisując nowe ustawienie w pamięci operacyjnej i powracając do zwykłej pracy.

Aby rozpocząć preferencyjne skanowanie pamięci:

- 1 Przcisnij krótko klawisz (V/M] wprowadzając tryb wywoływania pamięci (MR), jeżeli wcześniej nie używałeś pamięci
- 2 Kręć gałką DIAL aby wybrać kanał, który ma do numeru dołączoną migającą ikonę "▶".
- 3 Naciśnij i trzymaj przez 1 sekundę przycisk [BAND] obracając pokrętłem DIAL, aby wybrać żądany tryb skanowania pamięci

ALL : Skaner przemiata wszystkie preferencyjne kanały pamięci

BAND : Skaner przemiata tylko te preferencyjne kanały pamięci, które są zapisane w tym samym zakresie pracy traktując jako pierwszy ten kanał, od którego zaczyna się skanowanie.

PMS - X : To nie jest preferencyjne skanowanie pamięci. Skaner będzie przemiatać częstotliwości wewnątrz aktualnie wybranych par częstotliwości PMS. Przeczytaj dokładnie następną stronę.

- 4 Puść przycisk [BAND] rozpoczynając preferencyjne skanowanie pamięci. Będą skanowane tylko te kanały, które mają dołączoną do numeru migającą ikonę "▶".

PROGRAMOWALNE SKANOWANIE PAMIĘCI (PMS)

Ta funkcja pozwala ustawić granice podzakresu dla któregokolwiek skanowania lub ręcznej pracy VFO. Na przykład, można ustawić granicę od 144. 300 MHz do 146. 000 MHz po to, by zapobiec rozdzielaniu na SSB / CW części "słabego sygnału" zakresu powyżej 144. 300 MHz.

1. Aby ustawić radio w trybie VFO , naciśnij przycisk [V/M].
2. Używając metody opisanej wcześniej, wpisz do kanału pamięci(zgodnie z podanymi wyżej danymi) 144.300 MHz # LI (litera " L " oznacza dolną granicę podzakresu).
3. W podobny sposób wpisz 146.000 MHz do kanału pamięci # UI (litera " U " oznacza górną granicę podzakresu).
4. Przełącz się na tryb pamięci naciskając jeden raz na klawisz [V/M], potem kręć galką DIAL aby wybrać kanał pamięci #L1.
5. Naciśnij przycisk [F/W], następnie klawisz [V/M.] rozpoczynając pracę PMS: numer kanału pamięci zostanie zastąpiony napisem " P1 ". Strojenie i skanowanie (włączane przez naciśnięcie i przytrzymanie przez 1 sekundę przycisku [BAND]) będzie teraz ograniczone do tego właśnie zaprogramowanego zakresu.
6. Dostępnych jest 50 par pamięci granic zakresów noszących oznaczenia od LI / UI do L50 / U50. W rezultacie tego jeżeli chcesz, można ustawić wyższą i niższą granicę pracy na kolejnych zakresach.

SKANOWANIE KANAŁU PRIORYTETOWEGO (PODWÓJNY NASŁUCH)

Funkcja skanowania VX - 2E posiada zdolność skanowania dwóch kanałów co pozwala pracować na VFO lub kanale pamięci, gdy okresowo sprawdzasz aktywność określonego przez siebie kanału pamięci. Jeżeli jakaś stacja odbierana na tym kanale pamięci jest dostatecznie silna aby otworzyć blokadę, skaner będzie na niej pauzować zgodnie z ustawieniem trybu wznowienia skanowania - przy pomocy pozycji 31 trybu nastawczego : RESUME. Przeczytaj stronę 47.

Poniżej opisana jest procedura aktywacji pracy priorytetowego kanału podwójnego nasłuchu:

- 1Przyciśnij krótko klawisz [V/M] aby wejść do trybu wywoływania pamięci (MR), jeżeli wcześniej nie używałeś trybu pamięci.
- 2Naciśnij i przytrzymaj przez 1 sekundę przycisk [F/W], potem kręć galką DIAL wybierając kanał pamięci, który ma być kanałem priorytetowym.
- 3Przyciśnij klawisz [BAND]. Z lewej strony numeru kanału pamięci pojawi się napis " PRI" wskazując że jest to kanał priorytetowy.
- 4Teraz ustaw VX-2E do pracy na innym kanale pamięci lub na częstotliwości VFO.
- 5Naciśnij i trzymaj przez 1 sekundę przycisk [V/M]. Wyświetlanie powróci do VFO lub wybranego kanału pamięci; jednak napis " DW " pojawi się na wyświetlaczu LCD i co 5 sekund VX - 2E będzie sprawdzał aktywność kanału priorytetowego. Jeżeli jakaś stacja pojawi się na Priorytetowym Kanale, radio będzie pauzować na tym kanale jak to opisano wcześniej.

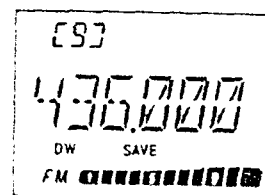

AUTOMATYCZNE ŚWIECENIE LAMPKI PO ZATRZYMANIU SKANERA

Wyświetlacz LCD jest automatycznie podświetlany, gdy skaner zatrzyma się na danym sygnale; pozwala to lepiej zobaczyć częstotliwość przychodzącego sygnału kiedy jest ciemno. Zwróć uwagę, że będzie to zwiększać zużycie prądu akumulatora, więc poleca się wyłączenie podświetlania w ciągu dnia (fabryczne ustawienie warunku tej funkcji to "ON").

Sposób wyłączenia podświetlenia:

- 1Przyciśnij i przez 1 sekundę przytrzymaj klawisz [H/L] by włączyć tryb nastawczy.
- 2Kręć gałką DIAL wybierając pozycję 37 trybu nastawień (SCNLMP) .
- 3Naciśnij krótko przycisk [H/L] aby włączyć regulację tej pozycji.
- 4Obracaj pokrętkiem DIAL by ustawić tę pozycję na "OFF".
- 5Po ustawieniu naciśnij przycisk PTT wpisując to nowe ustawienie do pamięci operacyjnej i aby wyjść z tej opcji do zwykłej pracy.

SYGNAŁ DŹWIĘKOWY KOŃCA ZAKRESU

Radiostacja będzie automatycznie emitować sygnał dźwiękowy, gdy skanowanie dojdzie do końca zakresu (obojętnie czy w czasie standardowego skanowania VFQ czy podczas pracy PMS). Można wyłączyć tę funkcję, kiedy częstotliwość dojdzie do końca zakresu podczas wybierania częstotliwości VFO.

Procedura uruchamiania sygnału dźwiękowego końca zakresu:

- 1Naciśnij i przytrzymaj przez 1 sekundę przycisk [H/L] by wejść do trybu nastawień.
- 2Kręć gałką DIAL wybierając pozycję 19 trybu nastawczego : EDGBP .
- 3Krótko przyciśnij przycisk [H/L] uruchamiając w ten sposób regulowanie przewidziane dla tej pozycji.
- 4Obracaj pokrętkiem strojenia DIAL aby ustawić tę pozycję na "ON ".
- 5Po ustawieniu, naciśnij przycisk PTT by wpisać ustawienie do pamięci operacyjnej i wrócić do zwykłej pracy.

INTELIĞENTNE PRZESZUKIWANIE (Smart Search Operation)

Funkcja inteligentnego przeszukiwania pozwala automatycznie przechowywać w radiostacji napotkane częstotliwości według ich aktywności. Gdy inteligentne przeszukiwanie zostanie włączone, radio będzie przeszukiwało powyżej i poniżej aktualnej częstotliwości zapisując kolejno w pamięci aktywne częstotliwości (nie zatrzymując się na nich nawet na krótko); te częstotliwości zostają wpisane do specjalnego zakresu pamięci inteligentnego przeszukiwania, składającego się z 31 pamięci (15 powyżej i 15 poniżej aktualnej częstotliwości, plus aktualna częstotliwość").

Dostępne są 2 tryby pracy inteligentnego przeszukiwania:

- SINGLE : W tym trybie radiostacja będzie „przemiatać” jeden raz w każdym kierunku zaczynając od bieżącej częstotliwości. Wszystkie aktywne kanały będą ładowane do pamięci inteligentnego przeszukiwania niezależnie od tego czy wszystkie 31 pamięci są wypełnione czy nie, przeszukiwanie zatrzyma się po jednym przeszukaniu każdego kierunku.
- CONT : W tym trybie transceiver będzie wykonywał jedno przeszukanie w każdym kierunku; ale jeżeli wszystkie 31 kanały nie zostaną wypełnione, radio będzie kontynuować przemiatanie tak długo aż wszystkie kanały wypełnią się.

Ustawianie trybu inteligentnego przeszukiwania

- 1Przyciśnij i przez 1 sekundę przytrzymaj klawisz [H/L] by wejść do trybu nastawień.
- 2Kręć galką DIAL wybierając pozycję 36 trybu nastawczego (S SCH).
- 3Naciśnij krótko przycisk [H/L] aby uruchomić regulację dla tej pozycji.
- 1Obracaj pokrętkiem DIAL by wybrać żądany tryb inteligentnego przeszukiwania.
- 2Po wybraniu naciśnij przycisk PTT aby zapisać nowe ustawienie w pamięci operacyjnej i wrócić do zwykłej pracy.

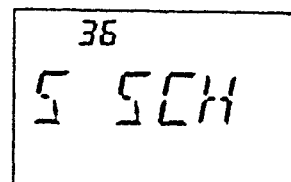

Zapisywanie pamięci inteligentnego przeszukiwania

- 1 Ustaw radio na tryb VFO. Sprawdź czy masz odpowiednio wyregulowaną blokadę (tak aby nie było słychać szumów zakresu).
- 2 Gdy naciśniesz i trzymasz klawisz [MD], kręć gałką DIAL aby wybrać na wyświetlaczu " S SRCH " (oznaczający tryb inteligentnego przeszukiwania).
- 3 Puść przycisk [MD] by wejść do trybu inteligentnego przeszukiwania.
- 4 Przyciśnij i przytrzymaj przez 1 sekundę przycisk [BAND] rozpoczynając skanowanie inteligentnego przeszukiwania.
- 5 Jeżeli aktywny kanał zostanie wykryty, zaobserwujesz w oknie zwykłego kanału pamięci rosnącą liczbę zapełnianych kanałów.
- 6 W zależności od trybu jaki ustawiłeś dla pracy inteligentnego przeszukiwania (" SINGLE " lub " CONT "), skanowanie inteligentnego przeszukiwania ewentualnie zakończy się i LCD powróci do pokazywania kanału pamięci " C " inteligentnego przeszukiwania.
- 7 Aby wywołać pamięci inteligentnego przeszukiwania, obracaj pokrętką DIAL wybierając jedną w wielu pamięci Sprytnego Przeszukiwania.
- 8 By wrócić do zwykłej pracy, naciśnij teraz klawisz [MD].

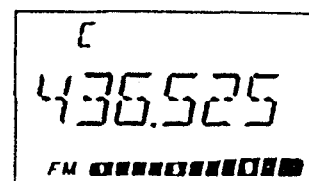
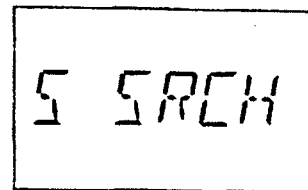

Inteligentne przeszukiwanie jest idealnym wynalazkiem dla odwiedzających pierwszy raz jakieś miasto. Nie potrzebujesz tracić czasu na to by patrzeć na częstotliwości przemiennikowe znajdujące się w książce informatora.

PRACA MIERNIKA CZĘSTOTLIWOŚCI

Miernik częstotliwości pozwala mierzyć częstotliwość bliskich nadajników wcześniej jej nie znając. Ta częstotliwość może być mierzona przez zbliżenie VX - 2E do nadającej radiostacji.

VX - 2E dokonuje pomiaru z dużą szybkością wewnątrz zakresu ± 5 MHz przy wyświetlaniu częstotliwości na wyświetlaczu LCD. Gdy najsilniejszy sygnał w tym zakresie zostanie zidentyfikowany, VX - 2E pokazuje na wyświetlaczu częstotliwość tego sygnału i wpisuje ją do specjalnej pamięci miernika częstotliwości.

UWAGA: Ten miernik jest przeznaczony do tego aby umożliwić wykrycie roboczej częstotliwości przychodzącego sygnału, ale tylko tego, który jest dostatecznie blisko i pozwala użytkownikowi dostroić się dokładnie do częstotliwości tej innej stacji. Jednak ta funkcja nie jest przeznaczona do tego aby precyzyjnie określić częstotliwość na której pracuje dana stacja.

1 Ustaw radio na tryb VFO w przewidywanym zakresie częstotliwości nadajnika który będzie mierzony.

2 Przybliż VX - 2E do nadajnika który będzie mierzony.

3 Gdy naciśniesz i trzymasz przycisk [MD], kręć gałką DIAL aby wybrać na wyświetlaczu " CH CNT " (oznaczający tryb miernika częstotliwości).

4 Puść przycisk [MD] by rozpocząć mierzenie częstotliwości; najbliższa swojej stacji częstotliwość zostanie pokazana na LCD. Gdy miernik częstotliwości jest aktywny, zostanie uruchomiony 50 dB tłumik przedniego odbiornika.

Dlatego można mierzyć częstotliwości **tylko** stacji blisko zlokalizowanych.

5 Jeżeli niemożliwe jest ustalenie częstotliwości sygnału, radiostacja powróci na częstotliwość, na której pracowałeś kiedy rozpoczynales pracę miernika częstotliwości.

6 Gdy ją zakończysz, to naciśnij przycisk [MD]. Radio wyjdzie z opcji miernika częstotliwości.

The LCD display shows the text "CH CNT" in a simple, blocky font, indicating that the frequency counter mode has been selected.

The LCD display shows the text "COUNT3" in a simple, blocky font, indicating that the counter is active and counting.

The LCD display shows "Cnt" followed by the frequency "432.526.5" and "FM" with a signal strength indicator consisting of ten vertical bars of varying heights.

Ustawianie szerokości przeszukiwania miernika częstotliwości

Można zmienić szerokość zakresu miernika kanału. Do wyboru dostępne są następujące wartości: ± 5 , ± 10 , ± 50 i ± 100 MHz (fabryczne ustawienie wynosi ± 5 MHz).

Tutaj jest opisany sposób ustawiania szerokości zakresu miernika częstotliwości:

1 Przekiśnij i przytrzymaj przez 1 sekundę klawisz [H/L] aby wejść do trybu nastawień.

2 Kręć gałką DIAL wybierając pozycję 10 trybu nastawczego (CH CNT).

3 Krótko naciśnij przycisk [H/L] by uruchomić regulację przewidzianą dla tej pozycji trybu nastawień.



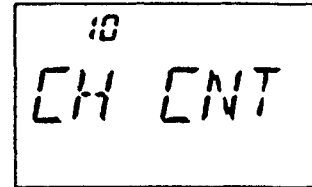

4 Obracaj pokrętką DIAL aby wybrać żadaną szerokość zakresu.

5 Po zakończeniu wybierania naciśnij przycisk PTT wpisując nowe ustawienie do pamięci operacyjnej i by wrócić do zwykłej pracy.



PODŁĄCZENIA DO INTERNETU

VX - 2E może być użyty do uzyskania dostępu do "węzła" (przeziennik lub stacja bazowa) który jest podłączony do sieci Vertex Standard WIRES™ (szeroko pokrywający system wspomaganie internetu) pracujący w trybie "SRG". Szczegóły na ten temat można znaleźć na Internetowej stronie WIRES - II: [http : // www.vxstd.com/en/wiresinfo-en/](http://www.vxstd.com/en/wiresinfo-en/). Ta funkcja może być również użyta do uzyskania dostępu do innych systemów, jak jest to niżej opisane.

1. Naciśnij przycisk [] uaktywniając funkcję Podłączania Internetu. W górnym prawym rogu wyświetlacza LCD pojawi się ikona „  ”
2. Obracaj pokrętkiem DIAL gdy trzymasz wciśnięty klawisz [] aby wybrać odpowiedni numer dostępu do przeziennika WIRES™, dla którego chcesz ustalić połączenie z Internetem (zapytaj operatora twojego przeziennika jeżeli nie znasz numerów dostępowych do sieci). Teraz puść przycisk [] aby wyjść z trybu wybierania.

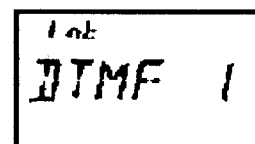
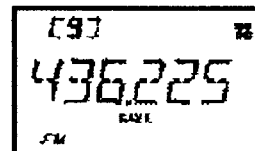

3. Z aktywną funkcją podłączania internetu (jak w powyższym punkcie 1), VX - 2E będzie generował krótki (0,1 sekundowy) ton DTMF zgodny z wybranym w punkcie 2. Ten ton DTMF jest wysyłany przy rozpoczynaniu każdej transmisji aby ustalić podtrzymywanie połączenia z przeziennikiem WIRES pracującym w trybie SRG.
4. Aby wyłączyć funkcję połączenia z internetem, naciśnij ponownie klawisz [] ("internetowa" ikona znika z wyświetlacza).

Można uzyskać dostęp do innych systemów połączeniowych z internetem używając do tego ciągu DTMF (ciągu kilku kolejnych cyfr).

- 1 Wprowadź tony DTMF, których chcesz użyć w uzyskaniu dostępu do internetowego połączenia do automatycznego wybieracza pamięci. Dla pokazania w tym przykładzie będziemy używać "# 123" jako kodu dostępu.
 - A. Naciśnij i przez 1 sekundę przytrzymaj klawisz [H/L] aby wejść do trybu nastawień.
 - B. Kręć gałką DIAL wybierając pozycję 17 trybu nastawczego (DTMF).
 - C. Krótko przyciśnij przycisk [H/L] aby uruchomić regulację tej pozycji.
 - D. Obracaj pokrętkiem DIAL by ustawić tę pozycję na "AUTO".
 - E. Przyciśnij krótko klawisz [H/L], następnie pokręć gałką DML o 1 kliknięcie zgodnie z ruchem wskazówek zegara - w prawo aby wybrać pozycję 18 trybu nastawień (DTMF S).
 - F. Obracaj pokrętkiem DIAL wybierając pozycję 18 trybu nastawczego (DTMFS)
 - G. Krótko naciśnij przycisk [H/L], potem kręć gałką DIAL aby wybrać spis Pamięci DTMF do którego chcesz wpisać ten kod dostępu
 - H. Przyciśnij krótko klawisz [V/M]. Pierwsza cyfra będzie migać.
 - I. Obracaj pokrętkiem strojenia DIAL wybierając literę " F " (zastępującą symbol DTMF " # " ; pierwszy znak ciągu DTMF).

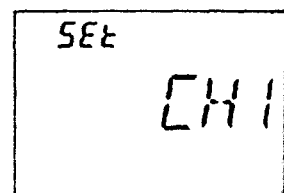
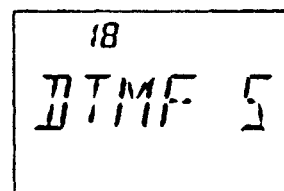
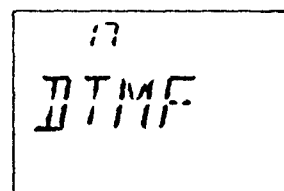

J. Naciśnij krótko przycisk [V/M] aby zaakceptować pierwszy znak i przejść do drugiego znaku ciągu DTMF.

K. Powtarzaj powyższe punkty tak długo dopóki nie skompletujesz całego kodu dostępu (" # 123 ").

L. Przyciśnij krótko przycisk [H/L] by zapisać pamięć DTMF.

2 Kręć galką DIAL wybierając pozycję 23 trybu nastawczego (INT MD) .

3 Krótko naciśnij klawisz [H/L] aby uruchomić regulację dla tej pozycji trybu nastawień.

4 Obracaj pokrętle DIAL by ustawić tę pozycję na " LINK " (i ten sposób uaktywnić tryb innego systemu połączenia z internetem ").

5 Naciśnij przycisk PTT wpisując te nowe ustawienia do pamięci operacyjnej i powrócić do zwykłej pracy.

6 Przyciśnij klawisz [⌘] aby uaktywnić funkcję połączenia z internetem. Ikona " ⌘ " pojawi się w górnym prawym rogu wyświetlacza LCD.

7 Jeżeli masz wpisane do pamięci dużo ciągów dostępowych DTMF odpowiadającym różnym połączeniom, trzymając wciśnięty przycisk [⌘], kręć galką DIAL wybierając spis pamięci DTMF (kanały CH1 ~ CH 9) odpowiadający ciągowi dostępu DTMF dla danego połączenia.

8 Gdy funkcja połączenia z internetem zostanie uaktywniona przez zastosowanie punktu 6, można teraz przycisnąć klawisz [⌘] w czasie nadawania aby wysłać ten wybrany ciąg DTMF (by nawiązać połączenie z trybem żadanego internetowego połączenia).

9 Aby wrócić do trybu WIRES™ , powtórz punkty od 2 do 5.

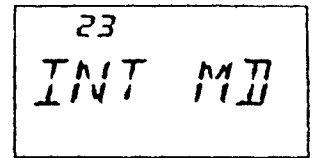
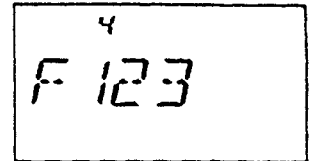
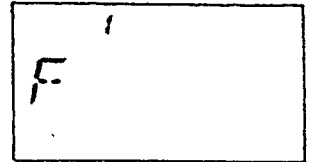

W przypadkach błędnej lub nieprawidłowej pracy, powodem może być uszkodzenie mikroprocesora (spowodowane przez statyczną elektryczność, itp.). Jeżeli to wystąpi, zresetowanie mikroprocesora może przywrócić poprawną pracę. Zwróć uwagę, że wszystkie pamięci zostaną wyczyszczone jeżeli przeprowadzisz resetowanie całkowite mikroprocesora zgodne z poniższą.

RESETOWANIE MIKROPROCESORA

Aby wyczyścić wszystkie pamięci i pozostałe ustawienia do fabrycznych nastawów wykonaj następujące czynności:

- 1 Wyłącz radiostację.
- 2 Naciśnij i trzymaj wciśnięte klawisze [BAND], [H/L] i [V/M] gdy włączasz radio.
- 3 Naciśnij krótko przycisk [FAV] aby zresetować wszystkie ustawienia do ich fabrycznych nastawów (przyciśnij jakiś inny przycisk by skasować resetowanie).

RESETOWANIE TRYBU NASTAWIEŃ

Aby zresetować ustawienia trybu nastawczego do ich fabrycznych wartości:

- 1 Wyłącz radio.
- 2 Przyciśnij i trzymaj wciśnięte przyciski [BAND] i [V/M] gdy włączasz radiostację.
- 3 Krótko naciśnij klawisz [F/W] aby zresetować tryb nastawień (Menu) do ich fabrycznych nastawów (przyciśnij jakiś inny przycisk aby skasować resetowanie).

KLONOWANIE

VX - 2E posiada funkcję klonowania, która pozwala przenosić zawartości pamięci i skonfigurowane dane z jednego VX - 2E do drugiego. Może to być szczególnie użyteczne gdy konfigurujesz dużą liczbę radiostacji do pracy ze służbami publicznymi.

Sposób klonowania danych z jednego radia do drugiego:

- 1 Wylącz oba radia.
- 2 Podłącz opcjonalny przewód do klonowania CT - 27 do gniazd MIC/SP obydwu radiostacji.
- 3 Naciśnij i trzymaj wciśnięty klawisz [F/W] gdy włączasz radia. Zrób tak w obu radiostacjach (kolejność ich włączania nie ma znaczenia). Na wyświetlaczach w obu radiach pojawi się " CLONE - KLONOWANIE " tryb klonowania zostanie pomyślnie uaktywniony.
- 4 W radiostacji podrzędnej naciśnij przycisk [V/] (na wyświetlaczu pojawi się " WAIT - CZEKA ").
- 5 W Źródłowym radium przyciśnij klawisz [BAND], na LCD pojawi się " TX " i dane z tej radiostacji zostaną przeniesione do drugiego radia.
- 6 Jeżeli w trakcie klonowania wystąpi jakiś problem, to zostanie wyświetlony " ERROR ". Sprawdź podłączenie przewodów i napięcie prądu akumulatora i spróbuj ponownie.
- 7 Jeżeli przenoszenie danych zakończy się pomyślnie na obu wyświetlaczach pojawi się " CLONE ". Wtedy wyłącz obie radiostacje i odłącz kabel CT - 27. Następnie możesz z powrotem włączyć radia i rozpocząć normalną pracę.

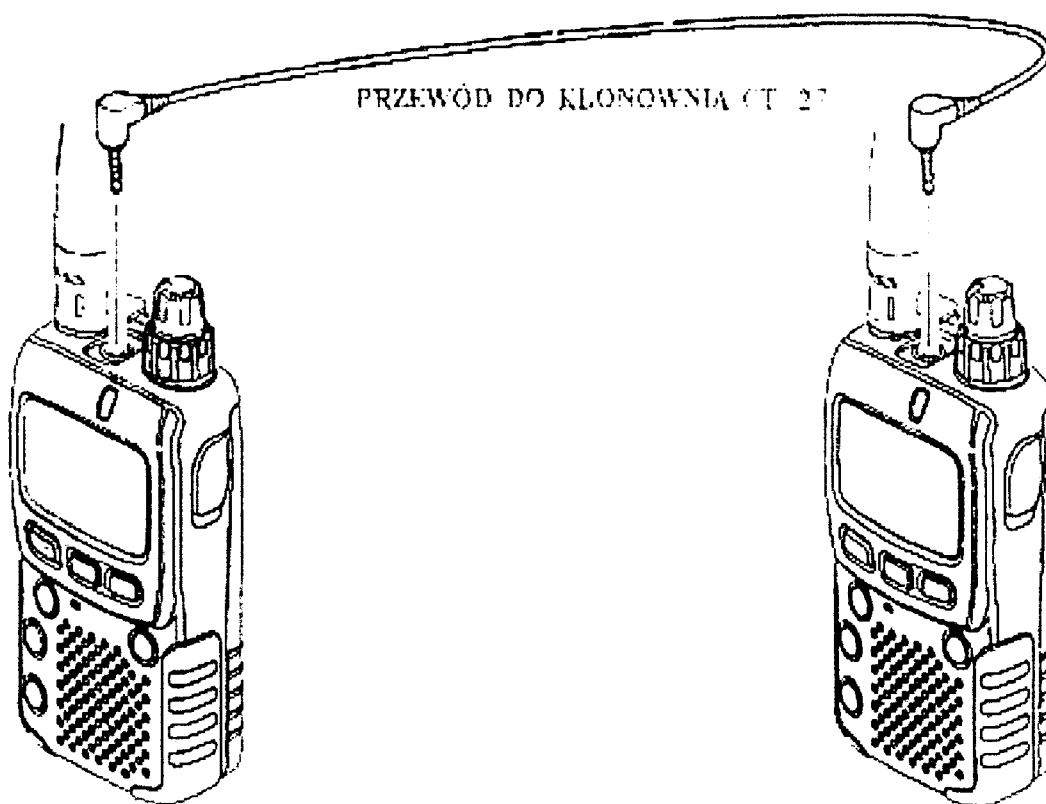
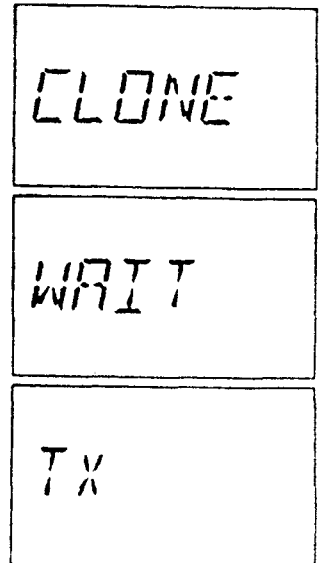

TRYB NASTAWCZY (Set (Menu) Mode)

Tryb nastawczy VX - 2E już wcześniej opisany w poprzednich rozdziałach jest łatwy do uaktywnienia i ustawiania. Może on być używany do ustawiania dużej ilości różnych parametrów radiostacji, których pewna liczba nie została wcześniej dokładnie opisana.





Użyj następującego sposobu aktywacji trybu nastawczego :

- 1 Naciśnij i przytrzymaj przez 1 sekundę klawisz [H/L] aby wejść do trybu nastawień.
- 2 Kręć galką DIAL wybierając tę pozycję trybu nastawczego która ma być ustawiana.
- 3 Krótko przyciśnij klawisz [H/L] by uruchomić regulację przewidzianą dla tej pozycji trybu nastawień.
- 4 Obracaj głównym pokrętkiem strojeniowym DIAL aby wyregulować lub wybrać parametr który będzie zmieniany w wybranej w punkcie 2 pozycji.
- 5 Po zakończeniu wybierania i regulacji, naciśnij krótko przycisk PTT aby nowe ustawienie wpisać do pamięci operacyjnej i wyjść z tej opcji do zwykłej pracy.

Niektóre pozycją trybu nastawczego (takie jak pozycja 44 (TN FRQ) wymagają, aby po ustawieniu parametru i przed powrotem do zwykłej pracy przycisnąć klawisz [H/L].

Szybki dostęp do nastawów klawiszy "MOJE MENU"

Funkcja MOJE MENU pozwala tworzyć drogę szybkiego dostępu przy wywoływaniu jednej pozycji trybu nastawczego. Przycisk [] występuje tu jako przycisk szybkiego dostępu.

- 1 Gdy radio jest włączone, naciśnij i trzymaj przycisk [] Ta procedura przełącza funkcję klawisza [] pomiędzy połączeniem z Internetem i MOJE MENU .
- 2 Wywołaj pozycję trybu nastawień, którą chcesz przydzielić przyciskowi [] jako szybki dostęp do Menu.
- 3 Naciśnij i przytrzymaj przez 1 sekundę klawisz [] aby przydzielić tę pozycję trybu nastawczego do przycisku [].

TRYB NASTAWCZY

POZYCJA	FUNKCJA	DOSTĘPNE WARTOŚCI
TRYBU NASTAWIEN		(USTAWIENIE FABRYCZNE <i>Zaznaczono wytłuszczoną czcionką</i>)
1 APO	Ustawianie funkcji Automatycznego Wylączenia Zasilania,	OFF/30MIN/1HOUR/3HOUR
2 AR BEP	Wybiera opcję Bipera podczas pracy ARTS.	5HOUR/8HOUR.
3 ARINT	Wybiera Okres Sprawdzania w czasie pracy ARTS.	IN RNG/ALWAYS/OFF
4 ARS	Włącza/Wyłącza funkcję Automatycznego Shiftu Przemiennikowego. *^^!%	25SEC/15SEC. ON/OFF
5 ATT	Włącza / Wyłącza Przedni Koniec Tłumika odbiornika	OFF/ON
6 BCLO	Włącza / Wyłącza funkcję zamykania Zajętego Kanalu.	ON/OFF
7 BEEP	Włącza / Wyłącza funkcję bipera Klawiatury.	ON/OFF
8 BELL	Wybiera liczbę powtórzeń Dzwonka CTCSS/DCS.	OFF/1/3/5/8/CONT
9 BSYLED	Włącza / Wyłącza diodę NUSY gdy Blokada jest otwarta	ON/OFF
10 CH CNT	Wybiera Szerokość Przeszukiwania Miernika Kanalu.	±5MHz/±10MHz/±50MHz/±100MHz
11 CK SFT	Przesuwanie częstotliwości zegara Mikroprocesora-CPU.	OFF/OK
12 CW ID	Programowanie i aktywacja Identyfikatora CW (używanego podczas pracy ARTS).	-
13 DC VLT	Wyświetlanie Napięcia Zasilania Prąciu Stałego (DC).	-
14 DCS CD	Ustawianie kodu DCS.	104 standardowe kody DCS/023
15 DCS REV	Włącza / Wyłącza "Odwrotne " dekodowanie kodu DCS.	DISABLE/ENABLE
16 DIMMER	Ustawianie poziomu oświetlenia Wyświetlacza LCD.	LVL 0 ~ LVL 12
17 DTMF	Wybiera Numer Pamięci Automatycznego Wybieracza DTMF.	AUTO/MANUAL
18 DTMFS	Programowanie Automatycznego Wybieracza DTMF.	-
19 EDG BP	Włącza / Wyłącza biper Końca zakresu gdy gałką DIAL wybierasz częstotliwość.	OFF/OK
20 EMGS	Wybiera używanie alarmu gdy włączona jest funkcja Niebezpieczeństwa.	BEEP/STROBE/BP+.STB/BEAM/ BP+BEM/CW/BP+CW
21 HLFDEV	Zmniejsza poziom Dewiacji o 50%.	OFF/ON
22 HM/RV	Wybiera funkcję klawisz [HM/RV].	REV/HOME
23 INT MD	Wybiera funkcję " Połączenia z Internetem ".	WIRES/LNK.
24 LAMP	Wybiera tryb Lampki oświetlenia LCD /Klawiatury.	KEY/COWT/OFF
25 LOCK	Wybiera kombinację ustawiania Regulacji Zamykania.	KEY/7DIAL/K+D/PTT/K+P/D+P/ALL
26 M/T-CL	Wybiera funkcję klawisza T-CALL / MONI (znajdującego się pod przyciskiem PTT).	MONI/T-CALL
27 MW MD	Wybiera nietodę wybierania kanałów przy zapisywaniu pamięci.	NEXT/LOWER
28 NAME	Przełącza wyświetlanie pomiędzy " częstotliwością " i "Alfa Numerycznym Oznaczeniem" kanału	FREQ/ALPHA
29 NM SET	Zapisywanie Alfa-Numerycznego " Oznaczenia".	----
30 OPNMSG	Wybiera Komunikat Otwarcia pojawiający się po włączeniu zasilania.	DCMSG/OFF
31 RESUME	Wybiera tryb Wznowienia Skanowania	3 SEC/5 SEC/10 SEC/BUSY/HOLD
32 RF SQL	Reguluje poziom punktu progowego Blokady RF.	S1/S2/S3/S4/S5/S6/S8/S9+/OFF
33 RPT	Ustawia kierunek Shiftu Przemiennikowego.	SIMP/-RPT/+RPT *
34 RX MD	Wybiera tryb Odbioru.	AUTO/N-FM/AM/W-FM
35 RX SAVE	Wybiera okres Oszczędzacza trybu Odbioru (czas " spania ")	200MS(1: 1)/300MS(1, 1,5)/500MS (1:2,5)/1S(1:5)/2S(1:10)/OFF
36 SSCH	Wybiera tryb Omiatania Sprytnego Przeszukiwania.	SINGLE/CONT
37 SCN LMP	Włącza / Wyłącza lampkę gdy Skaner pauzuje.	ON/OFF
38 SHEFT	Ustawia wartość Shiftu przemiennikowego.	----
39 SKTP	Wybór trybu wybierania kanału Skanowania Pamięci.	OFF/SKIP/ONLY

POZYCJA TRYBU NASTACZEGO	FUNKCJA	DOSTĘPNE WARTOŚCI (ustawienie standardowe podano wytłuszczoną czcionką)
40 [SPLIT]	Włącza/wyłącza split kodowania CTCSS / DCS	OFF/ON
41 [SQL]	Ustawia poziom punktu progowego blokady	wąski FM: LVL0~LVL 15 (LVL 1) szeroki FM: LVL 0~ LVL 8 (LVL2)
42 [SQL TYP]	Wybiera tryb kodera tonowego i / lub dekodera	OFF/TONE/TSQ/DCS/RV
43 [STEP]	Ustawianie kroków syntezy	TN5/9/10/12,5/15/20/25/50/100 kHz lub AUTO
44 [TN FRQ]	Ustawianie częstotliwości tonowej CTCSS	50 standardowych tonów CTCSS (100.0 Hz)
45 [TOT]	Ustawianie czasu TOT	OFF/1M/3M/5M/10M (M-minuty)
46 [TXSAVE]	Włącza / wyłącza oszczędzanie akumulatora	OFF/ON
47 [VFO MD]	Wybiera lub wyłącza zakres ograniczenia VFO aktualnego zakresu	BAND/ALL
48 [WX ALT]	Włączanie / wyłączanie funkcji alarmu pogody NOAA	OFF/ON

PODSUMOWANIE TRYBU NASTAWCZEGO

Pozycja 1 Trybu nastawczego [APO]

Funkcja: Ustawianie funkcji automatycznego wyłączenia.

Dostępne Wartości: OFF / 30 MIN / 1 GODZINA / 3 GODZINY / 5 GODZIN / 8 GODZIN

Ustawienie Fabryczne: OFF

Pozycja 2 Trybu nastawczego [AR BEP]

Funkcja: Wybiera opcję sygnału dźwiękowego w czasie pracy ARTS*

Dostępne wartości: IN RNG/ ALWAYS / OFF

Ustawienie fabryczne: IN RNG

IN RNG : Słysać sygnał dźwiękowy tylko wtedy gdy radio pierwszy raz wykryje że jesteś w zasięgu

ALWAYS : Słysać sygnał dźwiękowy przy każdym odbiorze sprawdzającej transmisji pochodzącej od stacji korespondenta (co 15 lub 25 sekund gdy jesteś w zasięgu).

OFF : Nie słysać alarmowych sygnałów dźwiękowych.

Pozycja 3 Trybu nastawczego (AR INT]

Funkcja: Wybiera okres sprawdzania podczas pracy ARTS.

Dostępne Wartości: 25SEK/15SEK

Ustawienie fabryczne : 25 SEK

Pozycja 4 Trybu nastawczego [ARS]

Funkcja: Włącza / Wyłącza funkcję automatycznego przesunięcia przemiennika.

Dostępne Wartości : ON / OFF Ustawienie Fabryczne: ON

Pozycja 5 Trybu nastawczego [ATT]

Funkcja : Włącza / Wyłącza Tłumik Przedniego - końca odbiornika.

Dostępne Wartości: OFF/ON

Ustawienie Fabryczne : OFF

Pozycja 6 Trybu nastawczego [BCLO]

Funkcja: Włącza / Wyłącza funkcję Zamykania Zajętego Kanału.

Dostępne Wartości: ON / OFF

Ustawienie Fabryczne : OFF

Pozycja Trybu 7 nastawczego [BEEP]

Funkcja: Włącza / Wyłącza biper Klawiatury.

Dostępne Wartości: ON/OFF Ustawienie

Fabryczne : ON

Pozycja Trybu 8 nastawczego [BELL]

Funkcja: Wybiera liczbę powtórzeń dzwonienia dla Dzwonka CTCSS / DCS.

Dostępne Wartości: OFF / 1 / 3 / 5 / 8 / CONT (Ciągłe dzwonienie)

Ustawienie Fabryczne : OFF

Pozycja 9 Trybu nastawczego [BSYLED]

Funkcja: Uruchamia / Unieruchamia DIODĘ BUSY kiedy Blokada jest otwarta.

Dostępne Wartości: ON/OFF

Ustawienie Fabryczne : ON

Pozycja 10 Trybu nastawczego [CH CNT]

Funkcja: Wybiera szerokość przeszukiwania miernika częstotliwości. Dostępne

Wartości: ± 5 MHz / ± 10 MHz / ± 50 Mgż / ± 100 MHz Ustawienie Fabryczne

: ± 5 MHz

Pozycja 11 Trybu nastawczego [CK SFT]

Funkcja : Przesuwanie częstotliwości zegara CPU (Mikroprocesora).

Dostępne Wartości: OFF/ON

Ustawienie Fabryczne : OFF

Ta funkcja jest używana tylko aby przesunąć błędną odpowiedź "ćwierkania" powinno to wypaść na żadaną częstotliwość.

Pozycja 12 Trybu nastawczego (CW ID]

Funkcja: Programuje i uaktywnia identyfikator CW używany w czasie pracy ARTS.

Przeczytaj uważnie stronę 28.

Pozycja 13 Trybu nastawczego [DC VLT] Funkcja :

Pokazuje Napięcie Zasilania Prądu Stałego (DC).

Pozycja 14 Trybu nastawczego [DCSCD] Funkcja:

Ustawianie kodu DCS.

Dostępne Wartości: 104 standartowe kody DCS

Ustawienie Fabryczne: 023

Pozycja 15 Trybu nastawczego [DCS CP]

Funkcja: Włącza/Wyłącza " Odwrotne" dekodowanie kodu DCS.

Dostępne Wartości; DISABL / ENABLE Ustawienie

Fabryczne : DISABL

Pozycja 16 Trybu nastawczego [DIMMER]

Funkcja; Ustawianie poziomu oświetlenia wyświetlacza.

Dostępne Wartości: LVL 0 - LVL 12

Ustawienie Fabryczne : LVL 12

KODY DCS									
023	025	026	031	032	036	043	047	051	053
054	065	071	072	073	074	114	115	116	122
125	131	132	134	143	145	152	155	156	162
165	172	174	205	212	223	225	226	243	244
245	246	251	252	255	261	263	265	266	271
274	306	311	315	325	331	332	343	346	351
356	364	365	371	411	412	413	423	431	432
445	446	452	454	455	462	464	465	466	503
506	516	523	526	532	546	565	606	612	624
627	631	632	654	662	664	703	712	723	731
732	734	743	754	-	-	-	-	-	-

Pozycja 17 Trybu nastawczego [DTMF]

Funkcja: Wybiera numer pamięci automatycznego wybieracza DTMF.

Dostępne Wartości: AUTO lub MANUAL

Ustawienie Fabryczne : MANUAL - RĘCZNE

Pozycja 18 Trybu nastawczego [DTMF S]

Funkcja : Programowanie automatycznego wybieracza DTMF.

Przeczytaj dokładnie stronę 29.

Pozycja 19 Trybu nastawczego [EDG BP]

Funkcja : Włącza / Wyłącza biper końca zakresu kiedy wybierasz częstotliwość gałką DIAL.

Dostępne Wartości: OFF/ON

Ustawienie Fabryczne : OFF

Pozycja 20 Trybu nastawczego [EMG S]

Funkcja : Wybiera alarm używany kiedy włączona jest funkcja bezpieczeństwa.

Dostępne Wartości: BEEP / STROBE/ BP+STB / BEAM / BP+BEM / CW / BP+CW

Ustawienie Fabryczne: BP+STB

BEEP (BP) : Słyszalny dźwięk alarmowy.

STROBE (STB): Miganie wskaźnika BUSY/TX białym kolorem.

BP+STB : Słyszalny dźwięk alarmowy razem z miganiem wskaźnika BUSY/TX w białym kolorze.

BEAM : Ciągłe świecenie wskaźnika BUSY/TX na biało,

BP+BEM : Słyszalny dźwięk alarmowy i ciągłe świecenie wskaźnika BUSY/TX na biało.

CW : Wskaźnik BUSY/TX miga zgodnie z zaprogramowanym komunikatem bezpieczeństwa (Kod Morsa) * w tempie 5 - ciu wyrazów na minutę.

BP+CW : Słychać tony w głośniku i wskaźnik BUSY/TX miga zgodnie z zaprogramowanym komunikatem Niebezpieczeństwa (Kod Morsa) * w tempie 5 - ciu wyrazów na minutę. Międzynarodowy komunikat " S.O.S. " (•••_•••) jest fabrycznie zaprogramowany jako wiadomość dotycząca zagrożenia.

* Tutaj opisane jest jak zaprogramować komunikat bezpieczeństwa :

1.Ustaw tę pozycję Trybu nastawczego na " CW " lub "BP+CW".

2.Przyciśnij klawisz [V/M] aby włączyć programowanie komunikatu zagrożenia. Zauważysz, że miejsce wprowadzania pierwszego znaku miga.

3.Kręć gałką DIAL wybierając pierwszą literę / cyfrę tego komunikatu, następnie naciśnij krótko przycisk

[V/M] by wpisać do pamięci pierwszą literę / cyfrę i przejść do następnego znaku.

4. Gdy konieczne jest powtórzyć powyższy punkt aby skompletować ten komunikat (maksymalnie 16 znaków).
5. Jeżeli pomylił się, naciśnij przycisk [BAND] by cofnąć kursor, teraz ponownie wprowadź właściwą literę / cyfrę.
6. Przyciśnij klawisz [HM/RV] aby usunąć dane za kurosem które mogły być wcześniej błędnie wprowadzone.
7. Po wprowadzeniu tego komunikatu, przyciśnij krótko przycisk [H/L] potwierdzając komunikat, następnie naciśnij przycisk PTT wpisując ustawienia do pamięci i by wyjść z tej opcji do zwykłej pracy.

Pozycja 21 Trybu nastawczego [HLFDEV]

Funkcja: Zmniejsza poziom Dewiacji o 50 %. **Dostępne**

Wartości: OFF/ON Ustawienie fabryczne : OFF

Pozycja 22 Trybu nastawczego

[HM/RV] Funkcja : Wybiera funkcję klawisza

[HM/RV]. Dostępne Wartości: REY/HOME

Ustawienie Fabryczne: REV

REV : Przyciśnięcie klawisza [HM/RV] odwraca (zamienia) częstotliwości nadawania i odbioru podczas pracy przez przemiennik.

HOME : Naciśnięcie klawisza [HM/RV] natychmiast wywołuje kanał domowy.

Pozycja 23 Trybu nastawczego [INT MD]

Funkcja : Wybiera funkcję połączenia z internetem "

Dostępne Wartości : WIRES / IJNK

Ustawienie Fabryczne: WIRES (wysła pojedynczą cyfrę DTMF przy rozpoczynaniu każdej transmisji)

Pozycja 24 Trybu nastawczego [LAMP]

Funkcja : Wybiera tryb Lampki LCD / Klawiatury.

Dostępne Wartości: KEY / CONT / OFF

Ustawienie Fabryczne: KEY

KEY : Oświetlenie wyświetlacza LCD / klawiatury przez 5 sekund gdy jakiś klawisz zostanie przyciśnięty.

CONT: Ciągłe podświetlenie LCD/klawiatury.

OFF : wyłączone podświetlenie wyświetlacza LCD / klawiatury.

Pozycja 25 Trybu nastawczego [LOCK]

Funkcja: Wybiera kombinację regulacji zamykania.

Dostępne Wartości: KEY / DIAL / K+P / PTT / K+P / D+P / ALL

Ustawienie Fabryczne: KEY - KLAWISZE

Uwaga: " K " - " Klawisze " ; " D " - " Dial " ; i " P " - " PTT "

Pozycja 26 Trybu nastawczego [M/T-CL]

Funkcja: Wybiera funkcję klawisza MONI (tego pod przyciskiem PTT).

Dostępne Wartości: MONI / T - CALL

Ustawienie Fabryczne: T - CALL

MONI : Przyciśnięcie klawisza MONI powoduje odłączenie blokady szumów / tonowej, pozwalając słuchać słabych (lub nie zdekodowanych) sygnałów.

T-CALL: Naciśnięcie przycisku MONI aktywuje 1750 Hz ton otwarcia, używany w wielu krajach do otwarcia przemiennika.

Pozycja 27 Trybu nastawczego [MW-MD]

Funkcja: Wybiera sposób wybierania kanałów przy zapisywaniu pamięci

Dostępne Wartości: NEXT/LOWER

Ustawienie Fabryczne: NEXT

NEXT : Wpisywanie danych do kanału pamięci Który jest następnym - wyższym kanałem od ostatnio - zapisanego kanału pamięci.

LOWER: Zapisywanie danych do kolejnego, dostępnego kanału.

Pozycja 28 Trybu nastawczego [NAME]

Funkcja: Przełącza wyświetlacz pomiędzy częstotliwością i alfanumeryczną nazwą kanału .

Dostępne Wartości: FKEQ/ALPHA

Ustawienie Fabryczne: FREQ

Pozycja 29 Trybu nastawczego [NM SET]

Funkcja: Zapisywanie alfanumerycznej nazwy do kanałów pamięci.

Przeczytaj dokładnie stronę 39.

Pozycja 30 Trybu nastawczego [OPNMSG]

Funkcja: Wybiera komunikat otwarcia, który pojawia się na wyświetlaczu LCD gdy radio zostanie włączone.

Dostępne Wartości: DC7 MSG / OFF

Ustawienie Fabryczne: DC

DC : Napięcie zasilania prądu stałego (DC).

MSG: Ustawiane przez użytkownika. Przeczytaj niżej.

OFF : Brak komunikatu otwarcia.

Tutaj jest napisane jak programować ten komunikat otwarcia:

1 Tę pozycję trybu nastawczego ustaw na " MSG ".

2 Krótko naciśnij przycisk [V/M] aby uruchomić programowanie komunikatu otwarcia. Zauważysz, że pozycja wprowadzania pierwszego znaku miga.

3 Kręć gałką DIAL wybierając pierwszą literę / cyfrę tego komunikatu, potem przyciśnij krótko klawisz [V/M]

aby zapisać pierwszą Kterę / cyfrę i przejść do następnego znaku.

4Powtarzaj wcześniejszy punkt tyle razy ile konieczne, aby wpisać komunikat (do 6 – ciu znaków).

5Jeżeli pomylił się, naciśnij przycisk (BAND] by cofnąć kursor, teraz ponownie wprowadź poprawną literę / cyfrę.

6Przyciśnij klawisz [HM/RV] usuwając wszystkie dane za kursorem, które mogły być wcześniej omyłkowo zapisane.

7Gdy wprowadzisz żądany komunikat otwarcia, naciśnij krótko klawisz [H/L.} aby potwierdzić ten komunikat, następnie naciśnij przycisk PTT zapisując ustawienia i powrócić do zwykłej pracy.

Pozycja 31 Trybu nastawczego [REStIME]

Funkcja: Wybiera tryb wznowienia skanowania.

Dostępne Wartości : 3 SEK / 5 SEK /10 SEK / BUSY / HOLD

Ustawienie Fabryczne: 5 SEK

3 SEC/5 SEC/10 SEC : Skaner zatrzyma się zgodnie z wybranym czasem wznowienia, potem wznawia pracę czy lub nie ta inna stacja jeszcze nadaje.

BUSY : Skaner zatrzymuje się dopóki sygnał nie zaniknie, następnie gdy nośna zaniknie to wznawia pracę.

HOLD : Skaner zatrzymuje się gdy odbierany jest jakiś sygnał jest odbierany i już więcej nie startuje.

Pozycja 32 Trybu nastawczego [RF SQL]

Funkcja: Regulacja poziomu punktu progowego blokady.

Dostępne Wartości: S1/S2/S3/S4/S5/S6/S8/S9/OFF

Ustawienie Fabryczne: OFF

Pozycja 33 Trybu nastawczego [RPT]

Funkcja: Ustawia Kierunek Shiftu Przemennikowego.

Dostępne Wartości: SIMP / - RPT / + RPT

Ustawienie Fabryczne: W zależności od wersji transceivera, zgodne z ustawieniami pozycji 4 trybu nastawczego [ARS].

Pozycja 34 Trybu nastawczego [RX MD]

Funkcja: Wybiera tryb odbioru

Dostępne Wartości: AUTO / N-FM / W-FM

Ustawienie Fabryczne: AUTO (Tryb zmienia się automatycznie w zależności od roboczej częstotliwości).

Pozycja 35 Tiybu nastawczego [RXSAVE]

Funkcja: Wybiera okres (czasu " spania ") oszczędzania akumulatora.

Dostępne Wartości : 200 MS (1:1) / 300 MS(1:1, 5) / 500 MS(12, 5) /1 S(1:5) / 2 S(1:10) / OFF

Ustawienie Fabryczne: 200

Pozycja 36 Trybu nastawczego [S SCH]

Funkcja: Wybiera tryb Omiatania Sprytnego Przeszukiwania.

Dostępne Wartości: SINGLE/CONT

Ustawienie Fabryczne:

SINGLE: Radiostacja przemiata aktualny zakres jeden raz w każdym kierunku zaczynając od bieżącej częstotliwości. Wszystkie aktywne kanały (maksymalnie po 15 w każdym kierunku) są składowane w pamięciach inteligentnego przeszukiwania. Niezależnie od tego czy wszystkie 31 pamięci zostaną wypełnione czy nie, przeszukiwanie zatrzymuje się po jednym przemieszczeniu każdego kierunku.

CONT : Transceiver przemiata w każdym kierunku tak jak w trybie " SINGLE ", ale jeżeli wszystkie 31 kanały nie są wypełnione po pierwszym przemieszczeniu, radio kontynuuje przemiatawanie dopóki wszystkie nie zostaną wypełnione.

Pozycja 37 Trybu nastawczego [SCNLMP]

Funkcja: Włącza / Wyłącza lampkę kiedyśkaner pauzuje.

Dostępne Wartości: ON/OFF

Ustawienie Fabryczne: ON

Pozycja 38 Trybu nastawczego [SHIFT]

Funkcja: Ustawia wartość przesunięcia przemiennikowego.

Dostępne Wartości: 0,00 ~ 99,95 MHz (zwiększanie co 50 kHz)

Ustawienie Fabryczne: W zależności od zakresu pracy i wersji radiostacji.

Pozycja 39 Trybu nastawczego [SKIP]

Funkcja : Wybiera tryb wyboru - kanału skanowania pamięci

Dostępne Wartości: OFF / SKDP / ONLY

Ustawienie Fabryczne : OFF

SKIP : Skaner będzie pomijał oznaczone kanały podczas skanowania.

ONLY: Skaner będzie skanował tylko oznaczone kanały (lista wykaz preferencyjnego skanowania).

OFF : Wszystkie kanały pamięci będą skanowane (oznaczenie nie będzie brane pod uwagę).

Pozycja 40 Trybu nastawczego [SPLIT]

Funkcja: Uruchamia / Unieruchamia kodowanie splitu CTCSS / DCS.

Dostępne Wartości: OFF/ON

Ustawienie Fabryczne : OFF - WYŁĄCZONE

Gdy ta pozycja trybu nastawczego ustawiona jest na ON , można zobaczyć na wyświetlaczu LCD następujące dodatkowe parametry po napisie " RV TN " kiedy wybierasz pozycję 42 trybu nastawczego: SQL TYP.

D CODE: Tylko kodowanie DCS.

TDCS : Kodowanie tonu CTCSS i dekodowanie kodu DCS.

DTONE: Kodowanie kodu DCS i dekodowanie tonu CTCSS.

Wybierz żądany tryb pracy z możliwości przedstawionych powyżej.

Pozycja 41 Trybu Nastawień [SQL]

Funkcja: Ustawia punkt progowy poziomu Blokad.

Dostępne Wartości: LVL 0 ~ LVL15 (Wąski FM), LVL 0 ~ LVL 3 (Szeroki FM)

Ustawienie Fabryczne: LVL1 (Wąski FM), LVL 2 (Szeroki FM)

Pozycja 42 Trybu Nastawień [SQL

TYP] Funkcja: Wybiera tryb Koder a i / lub dekodera tonowego. **Dostępne Wartości:** OFF / TONE / TSQ /

DCS/RV TN **Ustawienie Fabryczne;** OFF

TONE Koder CTCSS.

TSQ Koder / dekoderek CTCSS.

DCS Koder / dekoderek cyfrowego kodowania.

RVTN Odwrotne dekodowanie CTCSS.

UWAGA: Zobacz również na pozycję 40 trybu nastawczego: SPLIT dotyczącą dodatkowego dostępnego wybierania w czasie pracy splitu tonowego.

Pozycja 43 Trybu Nastawień [STEP]

Funkcja: Ustawia kroki syntezy.

Dostępne Wartości: 5 / 9 / 10 /12, 5 / 15 / 20 / 25 / 50 /100 kHz lub AUTO

Ustawienie Fabryczne: AUTO (Krok zmienia się automatycznie w zależności od roboczej częstotliwości)

Pozycja 44 Trybu Nastawień [TN FRQ]

Funkcja: Ustawianie częstotliwości tonowej CTCSS.

Dostępne Wartości: 50 standardowych tonów CTCSS

Ustawienie Fabryczne : 100. 0 Hz

CZĘSTOTLIWOŚĆ TONOWA CTCSS (HZ)					
67.0	69.3	71.9	74.4	77.0	79.7
82.5	85.4	88.5	91.5	94.8	97.4
100.0	103.5	107.2	110.9	114.8	118.8
123.0	127.3	131.8	136.5	141.3	146.2
151.4	156.7	159.8	162.2	165.5	167.9
171.3	173.8	177.3	179.9	183.5	186.2
189.9	192.8	196.6	199.5	203.5	206.5
210.7	218.1	225.7	229.1	233.6	241.8
250.3	254.1	-	-	-	-

Pozycja 45 Trybu Nastawień [TOT]

Funkcja: Ustawianie czasu TOT.

Dostępne Wartości: OFF / 1 min / 3 min / 5 min / 10min.

Ustawienie Fabryczne : 3 min .

Timer wyłącznika czasowego wyłącza nadajnik po zaprogramowanym czasie ciągłego nadawania.

Pozycja 46 Trybu Nastawień [TXSAVE]

Funkcja: włącza / wyłącza oszczędzanie akumulatora.

Dostępne Wartości : OFF/ON

Ustawienie Fabryczne : OFF

Pozycja 47 trybu nastawczego [VFO MD]

Funkcja: Wybiera lub unieruchamia limitowanie granic zakresu VFO dla aktualnego zakresu.

Dostępne Wartości: BAND/ALL

Ustawienie Fabryczne : BAND

BAND : Gdy częstotliwość VFO wychodzi poza górną granicę bieżącego zakresu, częstotliwość VFO przeskoczy do dolnej granicy tego samego zakresu (lub odwrotnie).

ALL : Gdy częstotliwość VFO wychodzi poza górną granicę aktualnego zakresu, częstotliwość VFO przeskoczy do niższej granicy następnego zakresu (lub odwrotnie).

Pozycja 48 trybu nastawczego [WX ALT]

Funkcja : włącza / wyłącza funkcję alarmu pogody NOAA.

Dostępne Wartości: OFF/ON

Ustawienie Fabryczne : OFF

Specyfikacje techniczne znajdują się na trzech ostatnich stronach oryginalnej instrukcji.

avanti RADIOKOMUNIKACJA

00-153 Warszawa ul. Zamenhofa 1, tel : 22 831 34 52; 636 72 75, fax : 22 831 54 43, www.avanti-radio.pl